

Инструкция

Баскетбольная мобильная стойка DFC REACTIVE 60A

Полезные ссылки:

[Баскетбольная мобильная стойка DFC REACTIVE 60A - смотреть на сайте](#)



Мобильная баскетбольная стойка DFC

Артикул:
STAND60A
STAND54G

Инструкция по сборке и эксплуатации



ПРЕДУПРЕЖДЕНИЕ:
Установка и эксплуатация (запрещается виснуть на кольце) не надлежащим образом может привести к серьезным травмам

Примечание для сборщиков :

Все баскетбольные стойки, включая те, которые используются для демонстрации, должны собираться и устанавливаться по инструкции. Несоблюдение инструкций может привести к серьезным травмам. Перед сборкой ознакомьтесь со всеми мерами предосторожности. Рекомендуется присматривать за детьми во время игры с баскетбольной стойкой. Сборка осуществляется двумя взрослыми людьми!

Мы признательны за покупку нашей продукции. Мы уверены, что Вы останетесь довольны своим выбором.



ИНСТРУКЦИЯ ПО ТЕХНИКЕ БЕЗОПАСНОСТИ



Для безопасной эксплуатации стойки ее владелец должен проследить, чтобы все игроки знали данные правила и придерживались их.

Для обеспечения безопасности не пытайтесь собирать данную стойку не по инструкции. Осмотрите коробку и все упаковочные материалы на наличие деталей и/или дополнительных инструкций. Перед началом сборки прочтите инструкции и проверьте комплектность по идентификатору крепежа и списку составных частей, приведенным в данном документе. Для нормального функционирования изделия и снижения риска несчастного случая или получения травмы, важно правильно и полностью собрать стойку. Высока вероятность получения серьезных травм при неправильной установке и эксплуатации.

- Крайне осторожно используйте лестницу во время сборки.
- Рекомендуется двое (2) взрослых людей для сборки.
- Регулярно проверяйте основание на отсутствие протечек. Медленные протечки могут привести к неожиданному опрокидыванию стойки.
- Правильно соединяйте секции стойки (если требуется), иначе она может развалиться во время игры и/или при транспортировке.
- Погодные явления, коррозия или неправильное использование могут привести к поломке стойки.
- Минимально допустимая высота до нижнего края щита составляет 1,98м.
- Данная конструкция предназначена только для домашнего любительского использования, а не для соревнований.
- Ознакомьтесь с предупредительными надписями на стойке.
- Срок службы баскетбольной стойки зависит от многих факторов: погодных и климатических явлений, размещения и расположения стойки, воздействия агрессивных веществ, таких как пестициды, гербициды или соли.
- Для регулировки высоты рекомендуется помощь взрослого человека.

ВНИМАНИЕ

До начала использования продукции, ознакомьтесь с рекомендациями по безопасности, указанными ниже. Несоблюдение данных рекомендаций может привести к серьезным травмам и повреждениям.

Владелец должен быть уверен, что другие пользователи знают и следуют данным правилам для безопасного использования стойки.

- Не висите на кольце или любой другой части стойки, включая баскетбольный щит или сетку.
- Во время игры, особенно при исполнении слэм-данк, будьте осторожны, иначе можно получить серьезную травму при столкновении с баскетбольным щитом, кольцом или сеткой.
- Не забирайтесь и не играйте на основании или стойке.
- После завершения сборки, полностью заполните основание водой или песком. Никогда не оставляйте стойку в вертикальном положении, если основание пустое, иначе стойка может опрокинуться и нанести травму.

РЕГУЛИРОВКА ВЫСОТЫ

Регулировка высоты щита и кольца варьируется от 2,35 до 3,05 м.

Поверните ручку регулятора высоты для увеличения или уменьшения высоты щита.

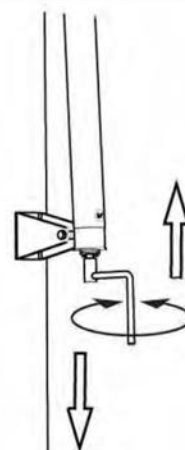
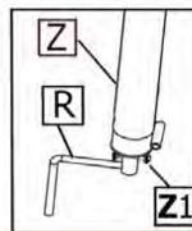

Ручку регулятора высоты (R) можно отсоединить или закрепить небольшим болтом (Z1) на конце регулировочного механизма (Z)

- Во время регулировки высоты или перемещения стойки не касайтесь руками и пальцами подвижных частей.
- Не позволяйте детям двигать стойку или регулировать высоту.
- Во время игры не надевайте украшений (кольца, часы, браслеты и т.д.). Данные предметы могут зацепиться за сетку.
- Убедитесь, что поверхность под основанием ровная, без камней или других предметов, способных пробить основание. Пробоины являются причиной протечки и опрокидывания конструкции.
- Рядом с основанием стойки не должны находиться органические материалы. Трава, сор и т.п. могут стать причиной возникновения коррозии и, как следствие, повредить оборудование.
- Проверяйте оборудование на признаки коррозии (ржавчина, точечная коррозия, скалывание). При необходимости наносите эмалевую краску на поверхность конструкции. В случае, если ржавчина разъела сталь, следует незамедлительно заменить опорную стойку.
- Перед каждым использованием проверяйте устойчивость стойки, надежность крепежа, отсутствие изношенных деталей, признаки коррозии, и устраните неполадки перед использованием.
- Не пользуйтесь стойкой во время ветра или при неблагоприятных погодных условиях, поскольку стойка может опрокинуться. Располагайте стойку на территории, защищенной от ветра, подальше от имущества, которое может повредиться при падении стойки и вдали от контактных проводов.
- Не используйте поврежденное оборудование.
- Следите, чтобы верхняя трубка была всегда заткнута заглушкой.
- Следите, чтобы вода в корпусе не замерзала. В холодное время года необходимо либо вылить воду из основания, либо добавить в нее 8 л антифриза, либо заполнить основание песком. Никогда не добавляйте в воду соль.
- Во время передвижения стойки никому не позволяйте садиться, или вставать на основание или как-либо дополнительно перегружать его.
- Соблюдайте осторожность при перемещении стойки на неровных поверхностях. Она может опрокинуться.
- Проявляйте исключительную осторожность при размещении стойки на наклонной поверхности. Она может с легкостью опрокинуться.
- Изучите руководство пользователя для правильной установки и эксплуатации.

ПЕРЕМЕЩЕНИЕ СТОЙКИ

1. Установите баскетбольный щит в нижнее положение.
2. Придерживая стойку и поднимая основание, наклоните стойку вперед, чтобы колеса коснулись земли.
3. Переместите стойку в желаемое место.
4. Аккуратно установите стойку в вертикальное положение.
5. Проверьте устойчивость конструкции

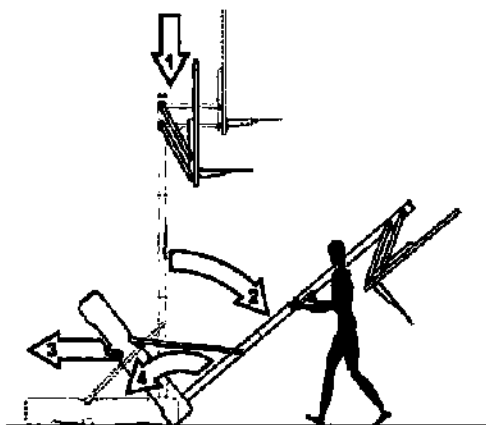

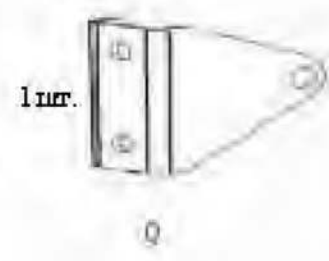
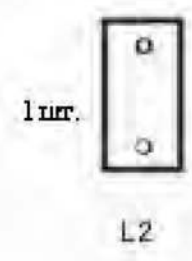
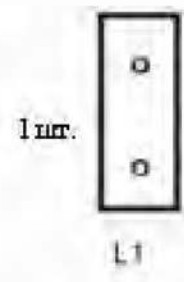
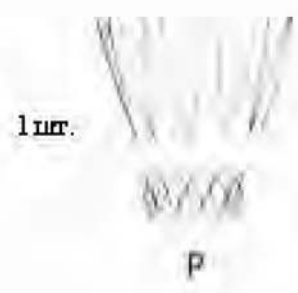
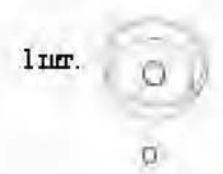
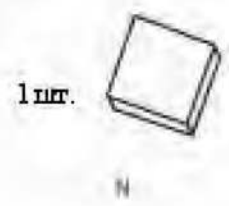
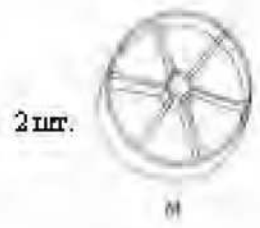
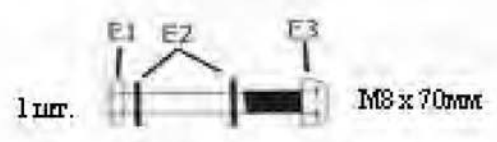
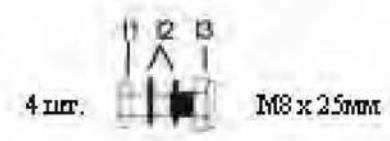
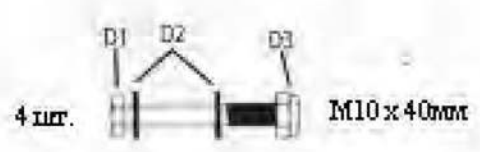
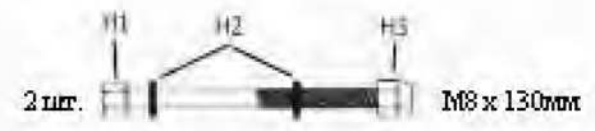
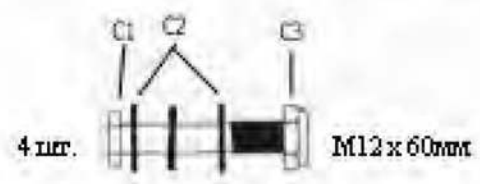
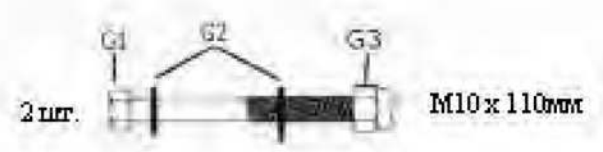
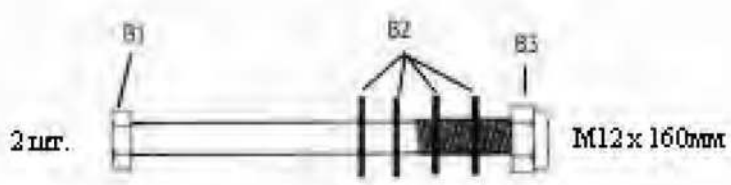
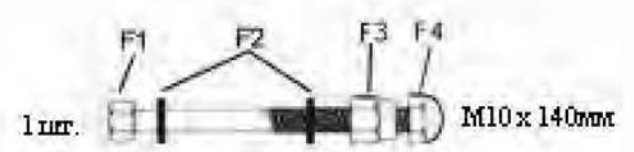
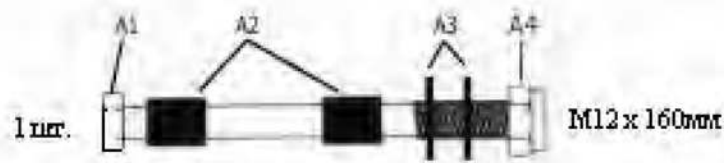

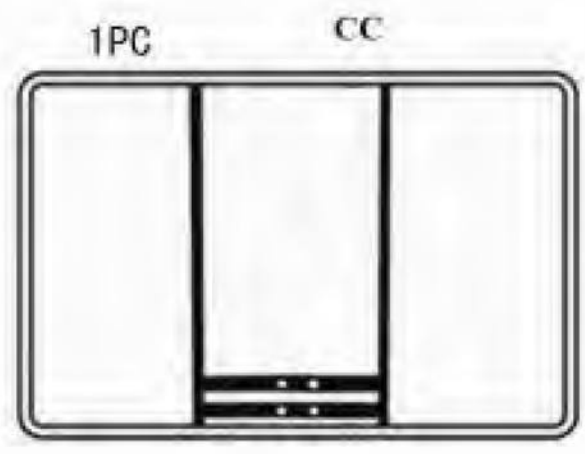
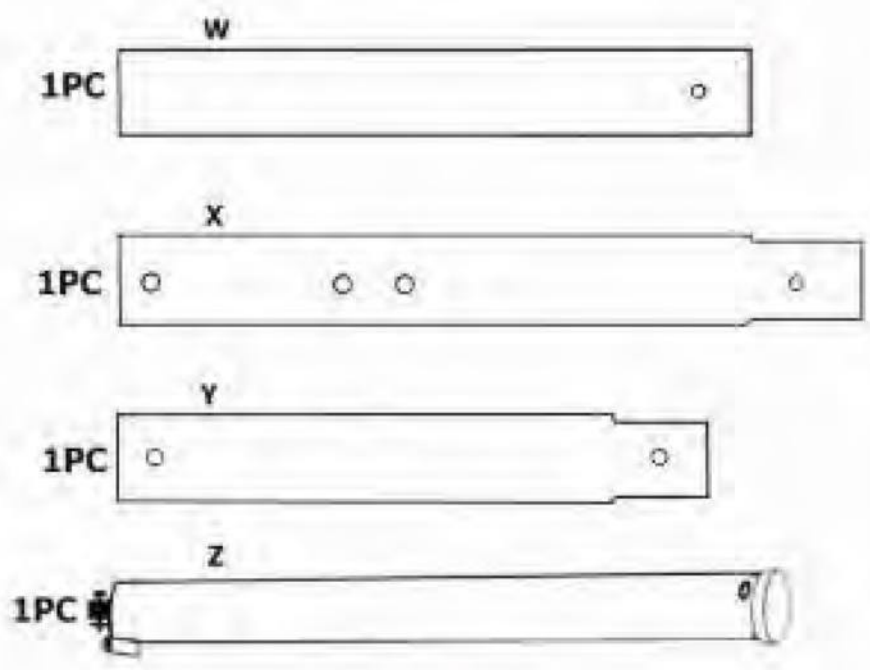
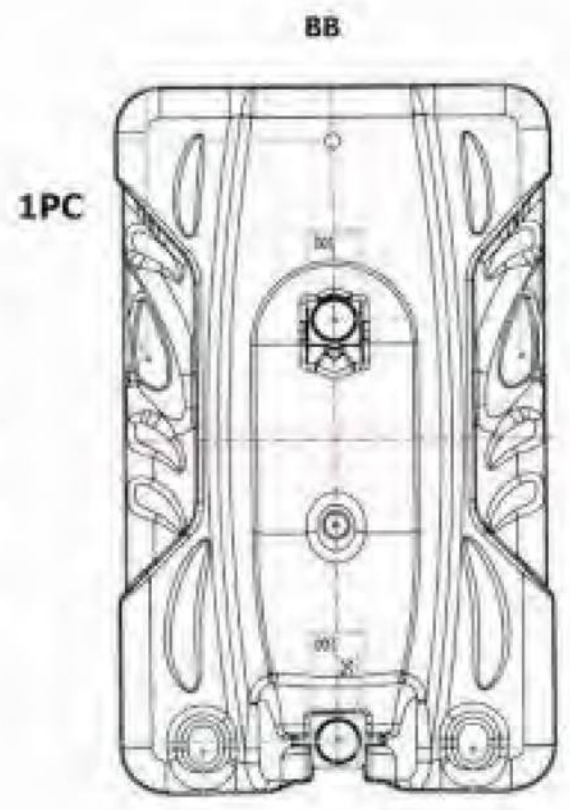
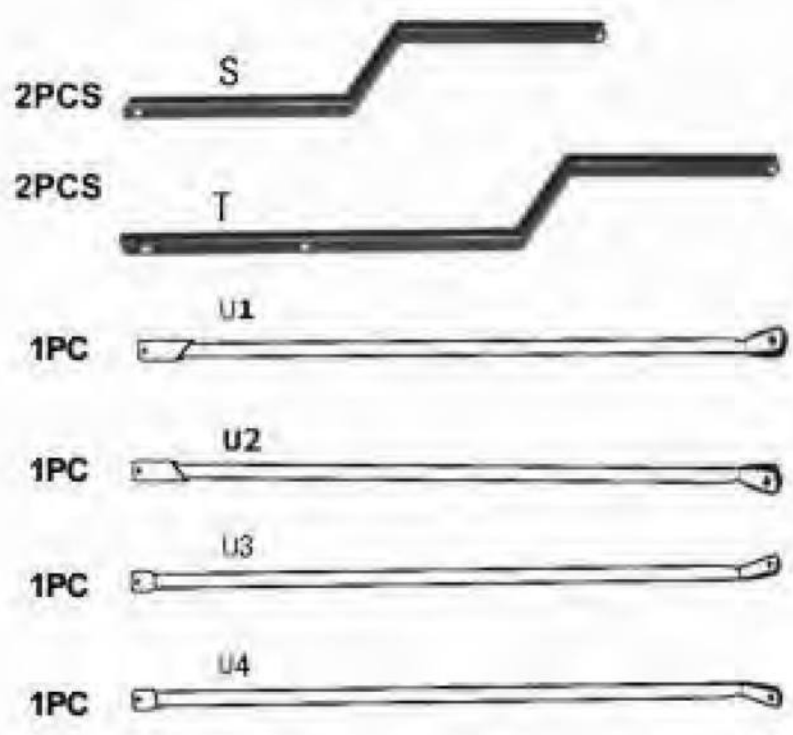

а) Соедините три секции столба X, Y, W, как показано на рисунке.



б) Ударьте несколько раз с усилием, основанием по деревянной доске.



в) Закрепите скобу Q, пластины L1, L2 на средней секции столба X болтами, шайбами и гайками H1, H2, H3.

Закрепите три основных секции столба болтами, шайбами и гайками G1, G2, G3

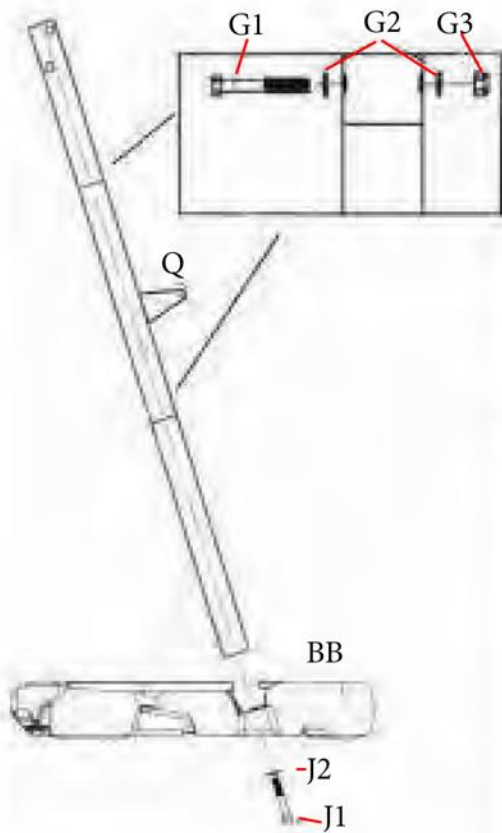

Закрепите нижнюю секцию столба Y на основание BB с помощью бота и шайбы J1 и J2. Убедитесь, что скоба Q направлена назад.

Закрепите верхние концы подпорок U1, U2, U3, U4 на средней секции столба X комплектом крепежа F1, F2, F3, F4, при этом U1 и U2 должны оказаться под U3 и U4

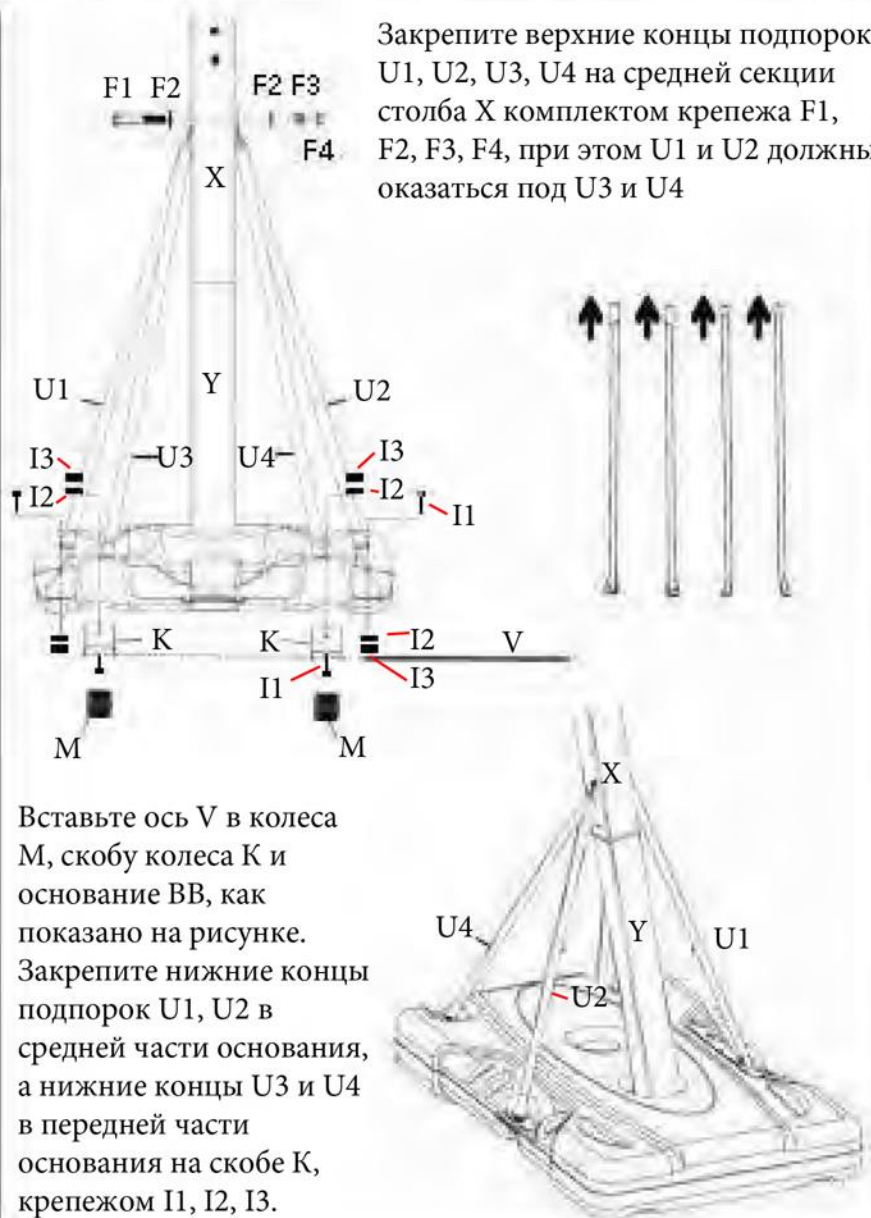

Вставьте ось V в колеса M, скобу колеса K и основание BB, как показано на рисунке. Закрепите нижние концы подпорок U1, U2 в средней части основания, а нижние концы U3 и U4 в передней части основания на скобе K, крепежом I1, I2, I3.

Установите кольцо AA на лицевой панели щита CC, как показано на рисунке

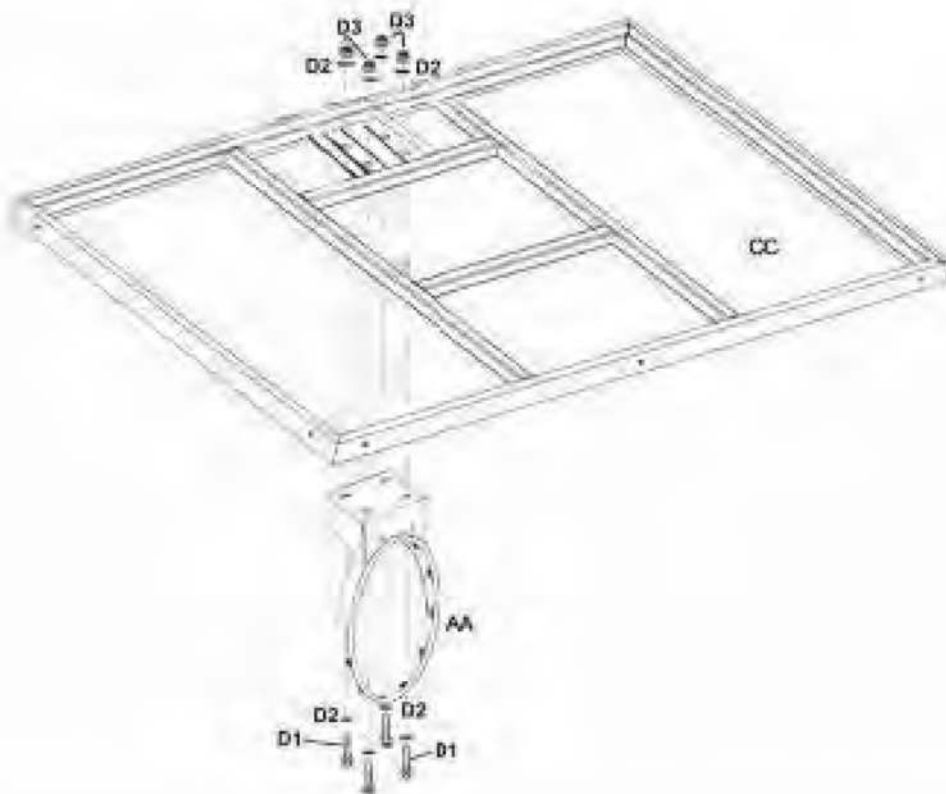

Установите щитовые опоры S, T на задней панели щита CC, как показано на рисунке.

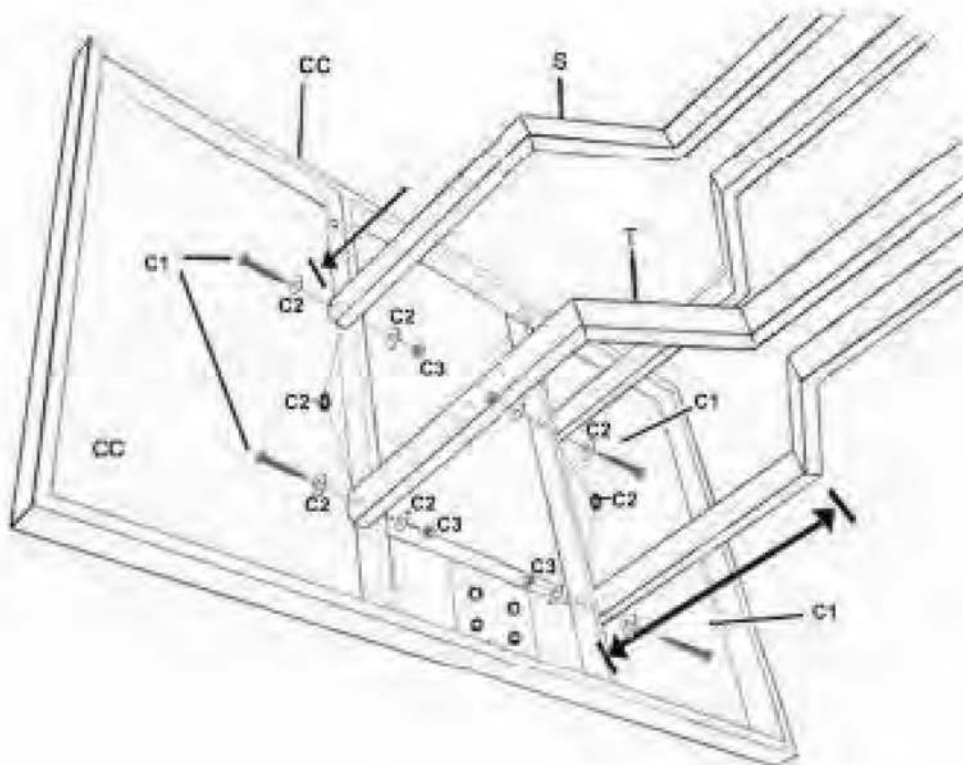

Закрепите опоры S, T на верхнюю секцию столба W

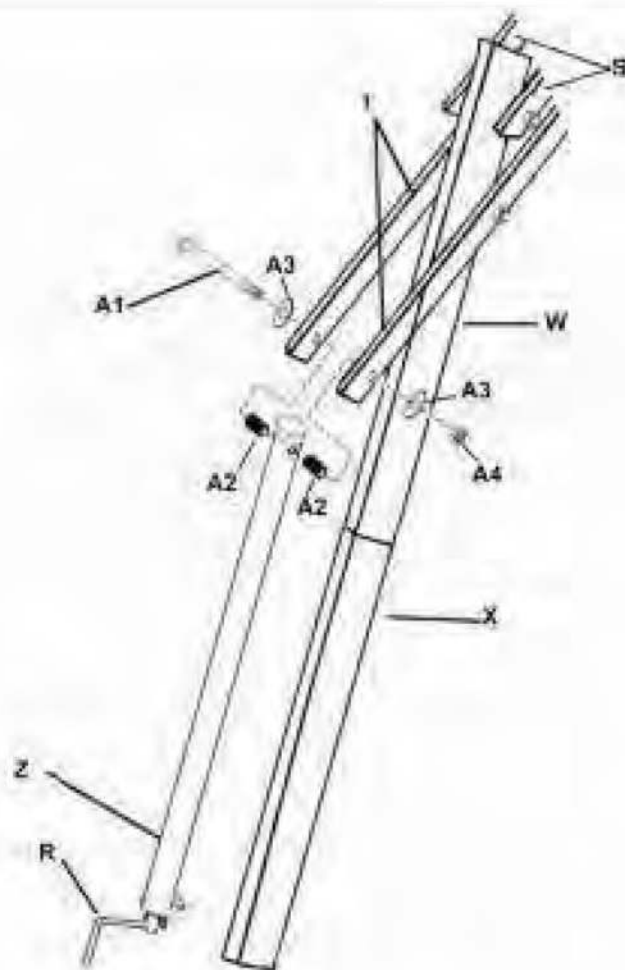
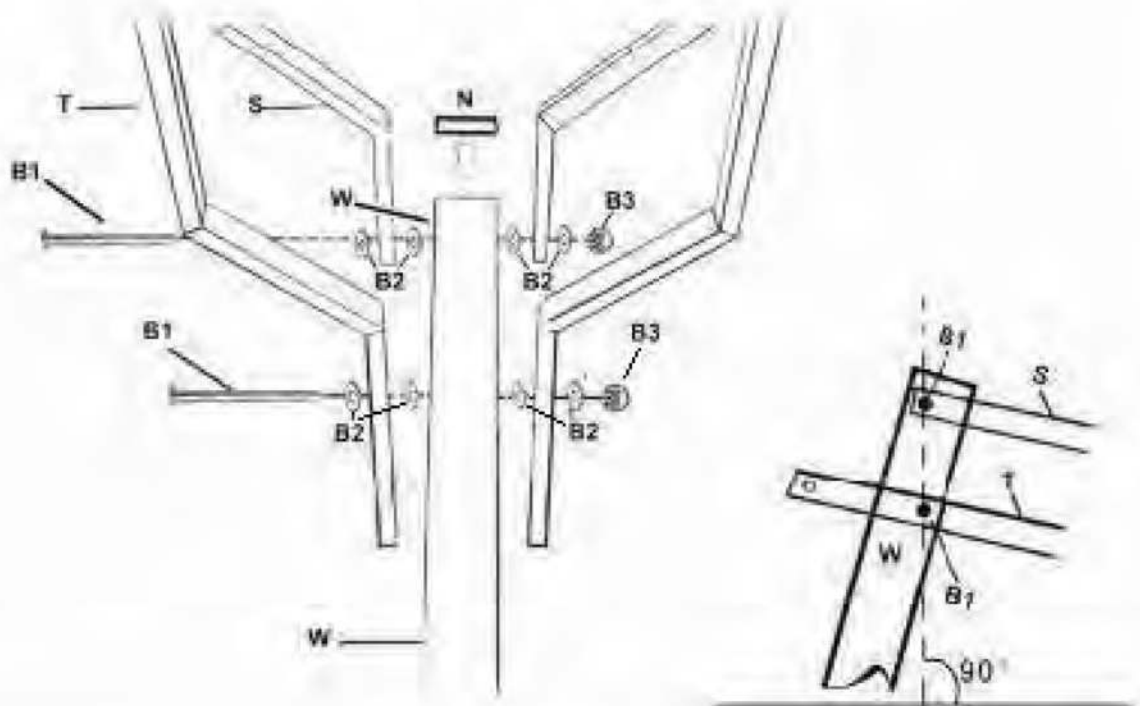

Установите механизм регулировки Z, как показано на рисунке.

Закрепите защитный кожух DD к опорам U3 и U4 с помощью липучек

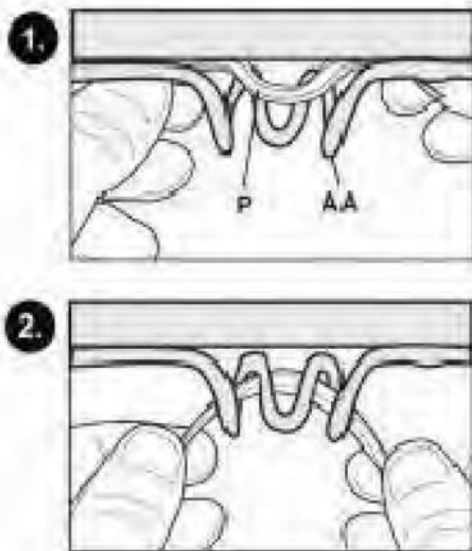
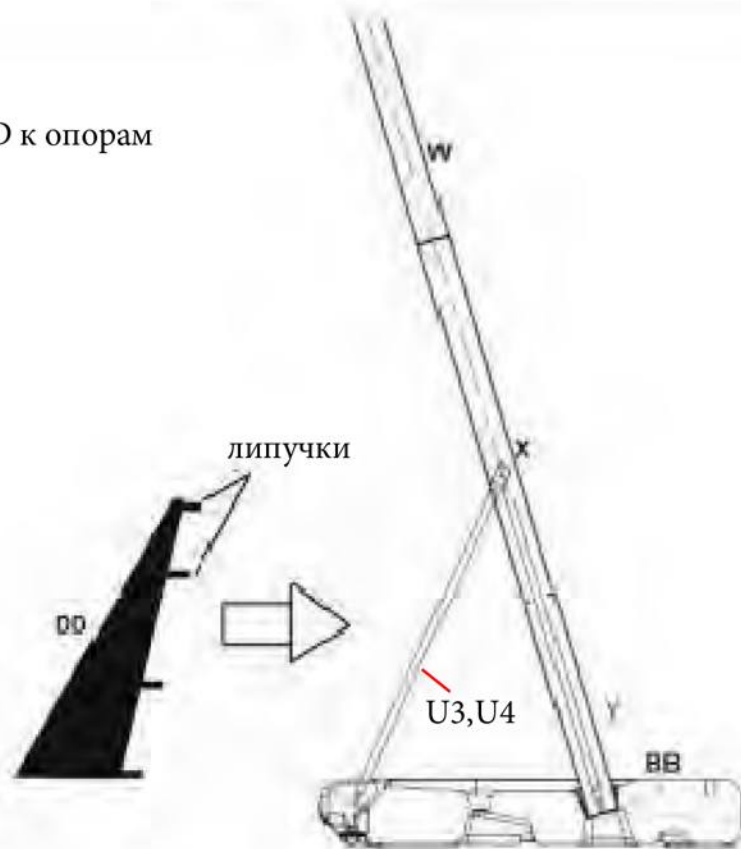

Крепление сетки P на кольцо AA

