

Инструкция

Беговая дорожка Unixfit MX-980 AC (TFT)

Полезные ссылки:

[Беговая дорожка Unixfit MX-980 AC \(TFT\) - смотреть на сайте](#)

UNIX **FIT**

РУКОВОДСТВО ПОЛЬЗОВАТЕЛЯ

Беговая дорожка UNIX Fit MX-980 AC (10,1" TFT)



ПРИМЕЧАНИЕ

Производитель оставляет за собой право модифицировать устройства по мере необходимости и не уведомлять об этом пользователей.

Все зависит от конкретной модели продукта.



Рады приветствовать вас, пользователи продукции UNIX Fit!

Мы благодарны, что ваш выбор был остановлен на тренажёре нашего бренда. Для того чтобы обеспечить вашу максимальную сохранность, команда **UNIX Fit** просит вас с вниманием отнестись к изучению инструкции перед использованием тренажёра! В случае если инструкция в дальнейшем будет потеряна, её всегда можно найти на официальном сайте.

UNIX Fit заботится о своих покупателях и всегда готов ответить вам на все возникшие вопросы, в том числе и по эксплуатации товара. Для этого достаточно обратиться к продавцу или дилеру, у которого он был приобретен. Уверены, вы с удовольствием будете пользоваться товарами нашего бренда! Помните, что регулярные занятия спортом способствуют улучшению вашего физического состояния, а также влияют на выработку эндорфинов. С брендом **UNIX Fit** вы можете быть уверены, что ваше тело на долгие годы останется подтянутым и красивым.

Мы постоянно развиваемся и предлагаем нашим клиентам самые современные и лучшие технологии на рынке. Все тренажёры бренда **UNIX Fit** много лет пользуются популярностью не только у взрослых, но и у их детей. Для того, чтобы изучить полный ассортимент продукции, перейдите на наш официальный сайт, наведя камеру на QR-код.

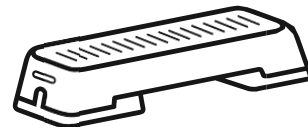

UNIXFIT.RU

Оглавление

Оглавление

1. Описание устройства	4
2. Меры предосторожности	6
3. Инструкция по установке.....	9
4. Инструкции для Android-системы	14
5. Инструкция по эксплуатации.....	32
6. Уход за беговой дорожкой.....	33
7. Значения кодов ошибок.....	38
8. Обслуживание устройства	39

1. Описание устройства



Список основных характеристик и деталей

Основные технические характеристики

№	Название параметра	Описание
1	Номинальное напряжение, номинальная частота	AC 220V-240V(50/60Hz)
2	Номинальная мощность	AC1100W
3	Скорость	1.0-20 km/h
4	Размеры беговой поверхности	520*1350 mm
5	Габариты устройства	1925*875*1390mm

Комплектующие

№	Наименование	Ед. изм.	К-во
1	Основной корпус устройства	комплект	1
2	Консоль	комплект	1
3	Набор аксессуаров	комплект	1
4	Боковой кожух	комплект	1

Список аксессуаров

№	Наименование	К-во	№	Наименование	К-во
---	--------------	------	---	--------------	------

1	Винт М8*52	2	6	Сетевой кабель	1
2	Винт М8*22	4	7	Ключ безопасности	1
3	Винт М8*25	2	8	Силиконовое масло	1
4	Шестигранный ключ 6mm	1	9	Руководство пользователя	1
5	Шестигранный ключ 5mm	1	10	MP3 кабель	1

2. Меры предосторожности



Внимание: прежде чем складывать тренажер, убедитесь, что он отключен от сети.

- Беговая дорожка предназначена для использования и хранения в помещении. Не используйте и не храните тренажер во влажных помещениях и не допускайте попадания воды внутрь устройства.
- Перед тренировкой надевайте подходящую одежду и обувь. Пользоваться тренажером босиком запрещено.
- Кабель питания должен быть заземлен, розетка должна иметь специальную цепь. Избегайте совместного использования с другим электрооборудованием.
- Во избежание несчастных случаев не подпускайте детей к устройству.
- Избегайте длительной непрерывной работы и перегрузки устройства, что может привести к повреждению двигателя, контроллера и ускоренному износу подшипников и беговой ленты. Не забывайте регулярно проверять устройство на предмет неполадок и осуществлять его техническое обслуживание.
- Во избежание накопления статического электричества не допускайте попадания пыли внутрь корпуса устройства.
- После завершения тренировки отключайте устройство от сети.
- Во время занятий на тренажере следите за хорошей вентиляцией в помещении.
- Перед тренировкой закрепляйте зажим ключа безопасности на одежде, чтобы в случае вашего падения тренажер немедленно остановился.
- Если вы чувствуете, что не справляетесь с нагрузкой, или резко ощутили недомогание, остановитесь и обратитесь за помощью к врачу.
- После использования храните силиконовое масло в недоступном для детей месте.
- В случае обнаружения повреждений кабеля питания, обратитесь в

сервисный центр. Не занимайтесь устранением поломки самостоятельно.



Запрещено

- Не используйте устройство в случае, если оно сломано, его внешняя или внутренняя конструкция повреждена или нарушена целостность соединения элементов. Есть риск получения травмы.
- В процессе бега не подпрыгивайте слишком высоко. Есть риск падения с тренажера.
- Не используйте и не храните устройство в ванной комнате или любом другом влажном помещении.
- Не размещайте устройство под прямыми солнечными лучами и вблизи отопительных приборов. В противном случае может произойти перегрузка устройства и последующее возгорание.
- Не используйте устройство, если кабель питания поврежден или контакт с источником питания ослаблен. Это может привести к поражению электрическим током, короткому замыканию или возгоранию.
- Не повреждайте или не сгибайте кабель питания. Также не размещайте тяжелые предметы и не пережимайте линию питания. Это может привести к пожару или поражению электрическим током.
- Не допускается использование устройства двумя и более человек одновременно. Запрещается подходить близко к тренажеру в тот момент, когда на нем уже занимается другой человек. Это может привести к травмам.
- Не допускается использование устройства людьми в состоянии, при котором они не могут полностью контролировать свои действия. Есть риск несчастного случая и получения травмы.
- Избегайте попадания воды и других жидкостей внутрь корпуса устройства. Может привести к поражению электрическим током и возгоранию.
- Людям с обычно низкой физической активностью не рекомендуется начинать тренировки на тренажере с высокой интенсивностью.
- Не занимайтесь на тренажере сразу после еды или когда вы чувствуете, что устали. Может нанести вред вашему здоровью.
- Устройство подходит для семейного использования, но не должно размещаться в школах, гимназиях и прочих общественных заведениях. Есть

риск получения травмы.

- Перед тренировкой убедитесь, что в карманах вашей одежды нет посторонних предметов. Может привести к несчастному случаю или травме.
- Не используйте устройство, когда вилка питания расположена в непосредственной близости от металлических предметов, постороннего мусора или воды. Может привести к поражению электрическим током, короткому замыканию или пожару. Не прикасайтесь к тренажеру влажными руками!
- Отключайте устройство от питания, когда оно не используется. Пыль и влажность могут привести к износу системы изоляции и утечке тока.
- Данное устройство не предназначено для использования лицами (включая детей) с ограниченными физическими, умственными или психическими возможностями, или с недостаточным опытом и знаниями, за исключением случаев, когда за ними осуществляется надлежащий контроль и проведен инструктаж по использованию устройства лицом, ответственным за их безопасность.
- Необходимо следить за тем, чтобы дети не играли с тренажером, когда он не используется.



Система заземления

- Устройство должно быть заземлено. В случае неисправности заземление обеспечит канал наименьшего сопротивления, тем самым снижая риск поражения электрическим током.
- Устройство оснащено заземляющим проводником и заземленной штепсельной вилкой. Каждый раз проверяйте, чтобы вилка была вставлена в розетку до конца.
- Если подсоединение заземляющего оборудования произведено неправильно, это может привести к поражению электрическим током. Если у вас есть сомнения относительно состояния вашего устройства, обратитесь к специалисту-электрику.
- Убедитесь, что вилка имеет тот же тип, что и розетка вашей электросети. Не используйте адаптеры или переходники.

3. Инструкция по установке

Во время установки сначала просто закрепите все винты, а затем затяните их до конца после окончания установки.

1. Положите корпус дорожки на пол. Срежьте стяжки на основании. Затем установите боковые стойки с консолью, сборка осуществляется двумя взрослыми.

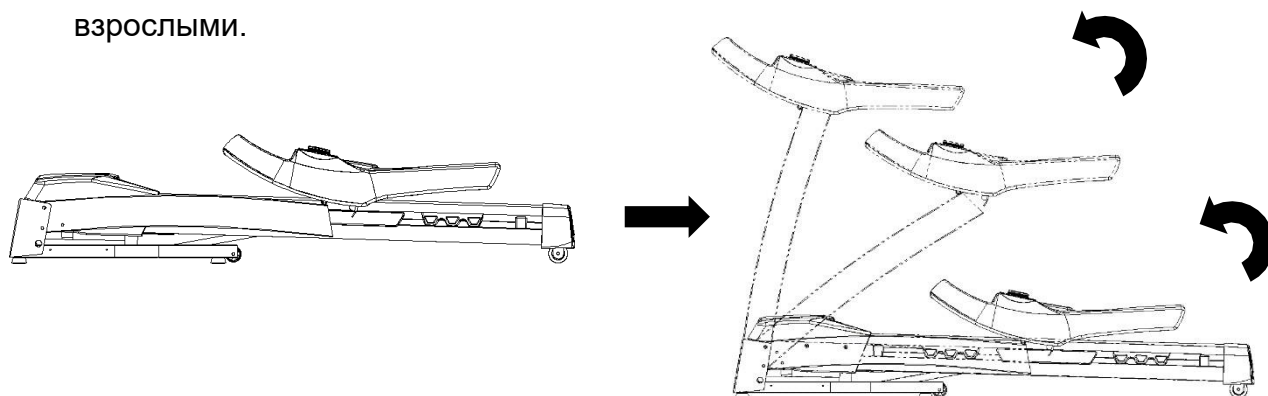

2. Используйте шестигранный ключ #5, винт M8*52 чтобы закрепить боковые стойки на корпусе, как показано на рисунке.

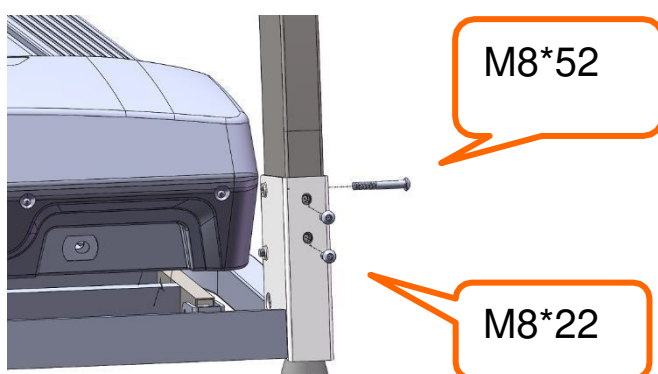

3. Используйте шестигранный ключ #6, винт M8*25 чтобы закрепить консоль на боковой стойке, как показано на рисунке.

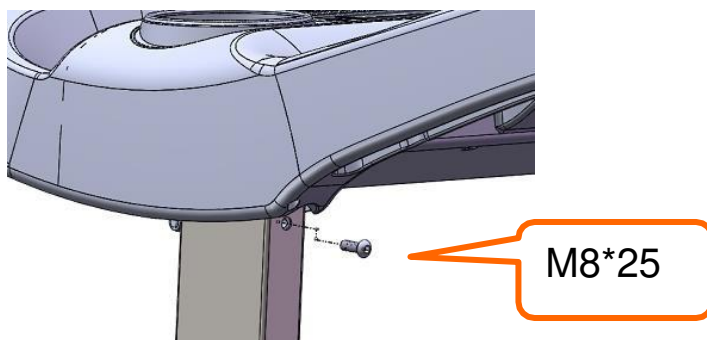

4. Извлеките консоль и с помощью отвертки открутите четыре винта M5*20 и отложите в сторону для последующего использования. Один человек держит консоль, а другой подсоединяет провода один к другому (А). Вставьте лишние выступающие линии в корпус, а затем вставьте консоль в гнездо консоли (пожалуйста, будьте осторожны, не приклеивайте и не обрезайте линии), отрегулируйте положение и с помощью винта M5*20 плотно зафиксируйте ее.



5. С помощью отвертки шестигранного ключа М5*14 закрепите боковые кожухи.

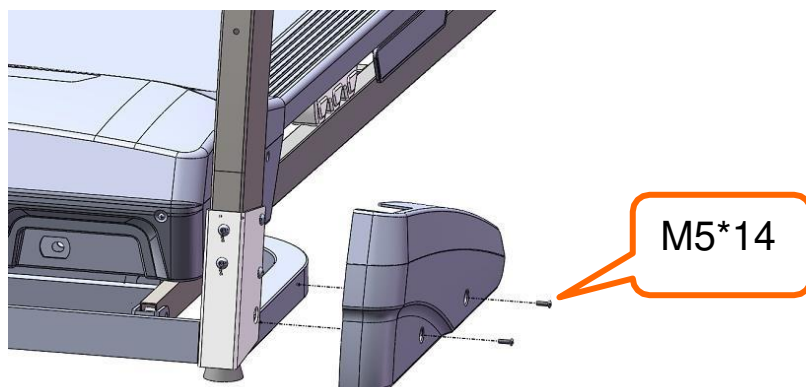

6. Перед использованием беговой дорожки необходимо добавить силиконовое масло следующим способом:

А. Откройте заглушку отверстия для масла на передней крышке двигателя.

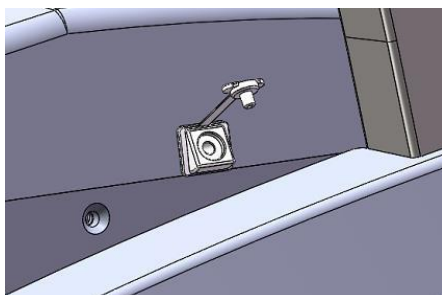

В. Отрежьте верхнюю часть бутылки с силиконовым маслом.



С. Выдавите силиконовое масло из отверстия (не более 100 мл, иначе оно перельется через край), а затем закройте крышку.

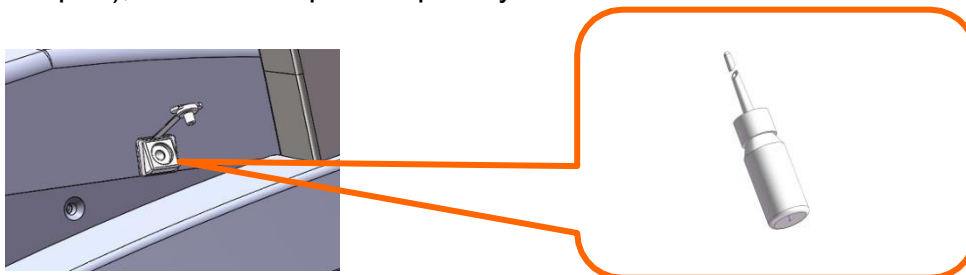

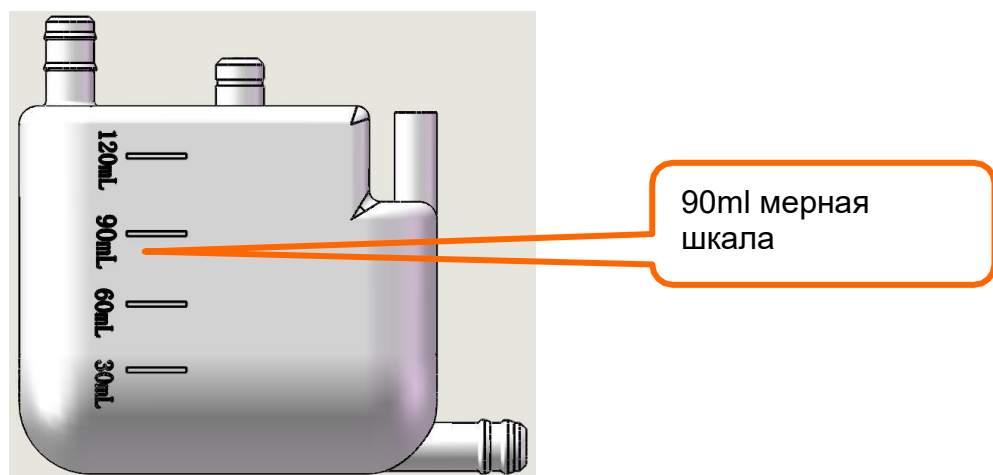

7. Подключите к устройству кабель питания как показано на рисунке:

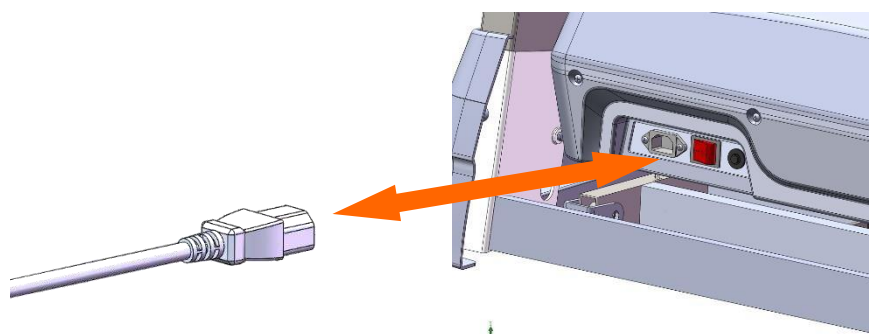

8. Поместите ключ безопасности на место, указанное на рисунке. Включите устройство, нажав кнопку «пуск», чтобы запустить беговую дорожку.

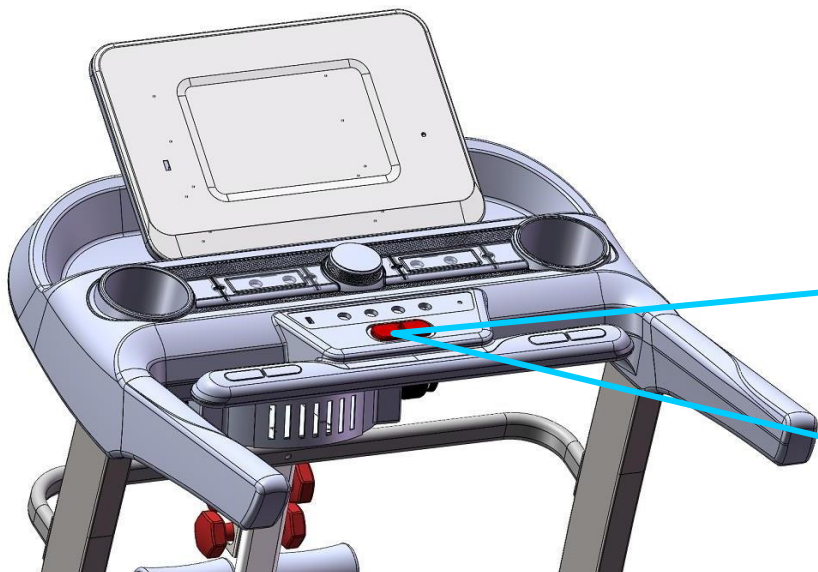

Ключ безопасности:
Вы найдете его в наборе аксессуаров. Пожалуйста, положите его на желтую область консоли и закрепите на одежде перед использованием беговой дорожки. При отсоединении ключа безопасности происходит автоматическая остановка тренажера.

ВАЖНО: после установки убедитесь, что все винты зафиксированы одинаково надежно; перед подключением к электросети проверьте наличие и исправность всех.

4 Инструкции для Android-системы

Функции дисплея



- Учетная запись (по умолчанию) – Имя: owner; Пароль: **123456**; Вход в систему.

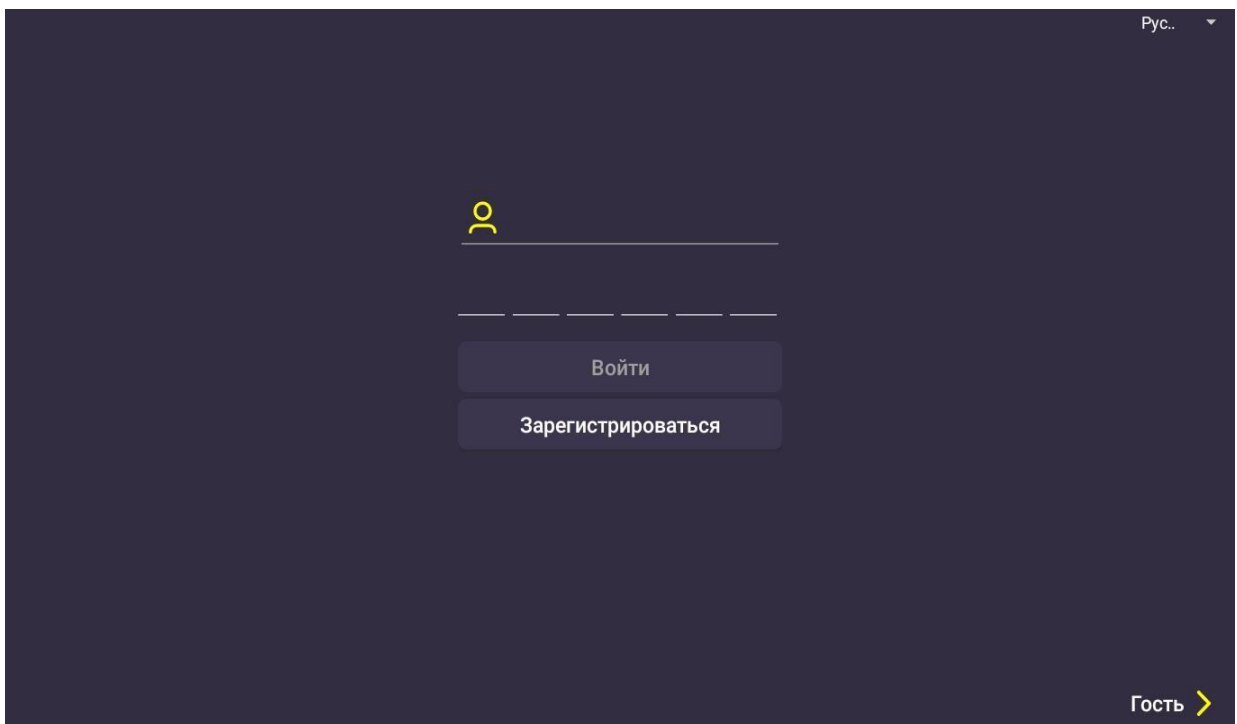

- Интерфейс английской клавиатуры.

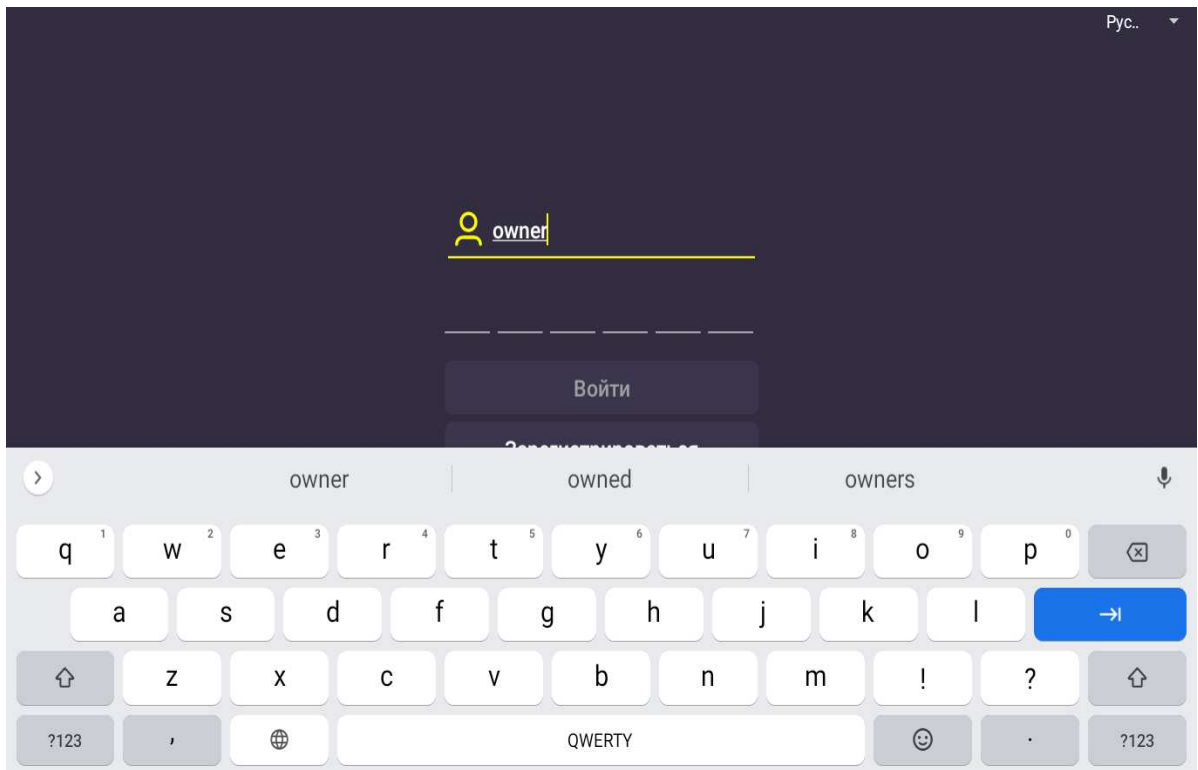

- Нажав  можно сменить русскую или английскую клавиатуру.

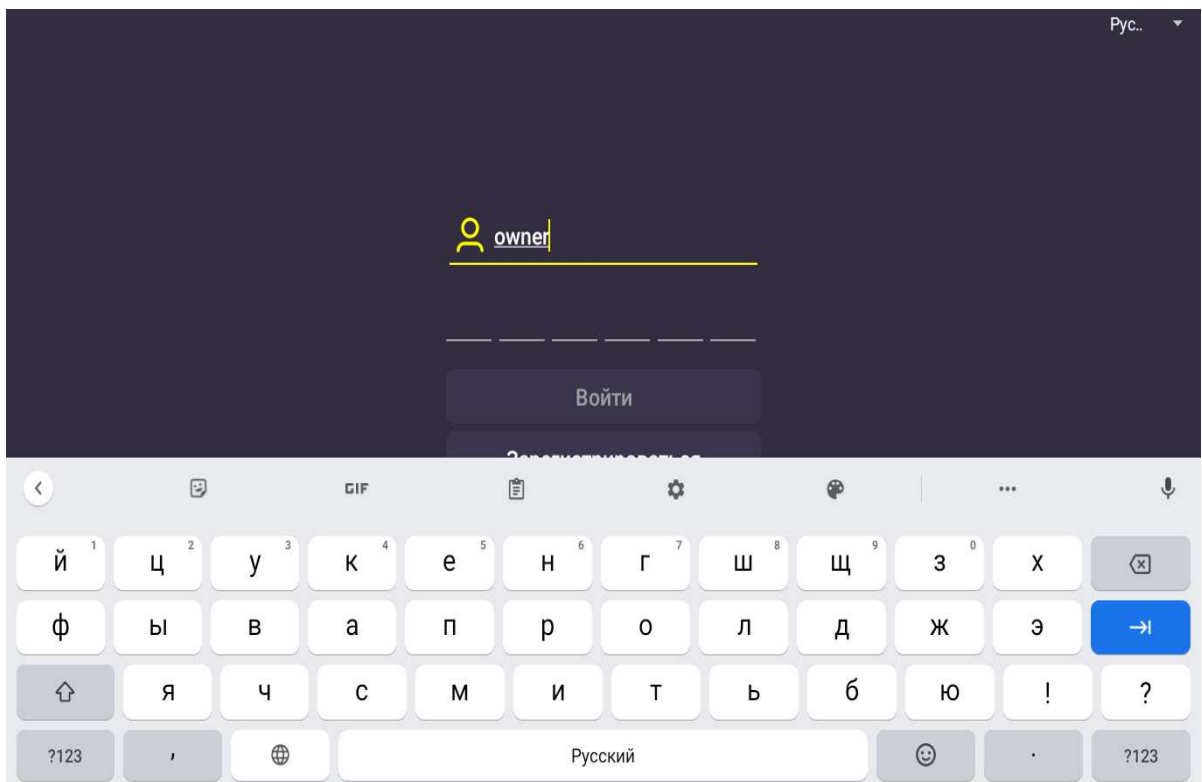

- Регистрация – Создайте новую учетную запись: заполните все поля с личными данными.

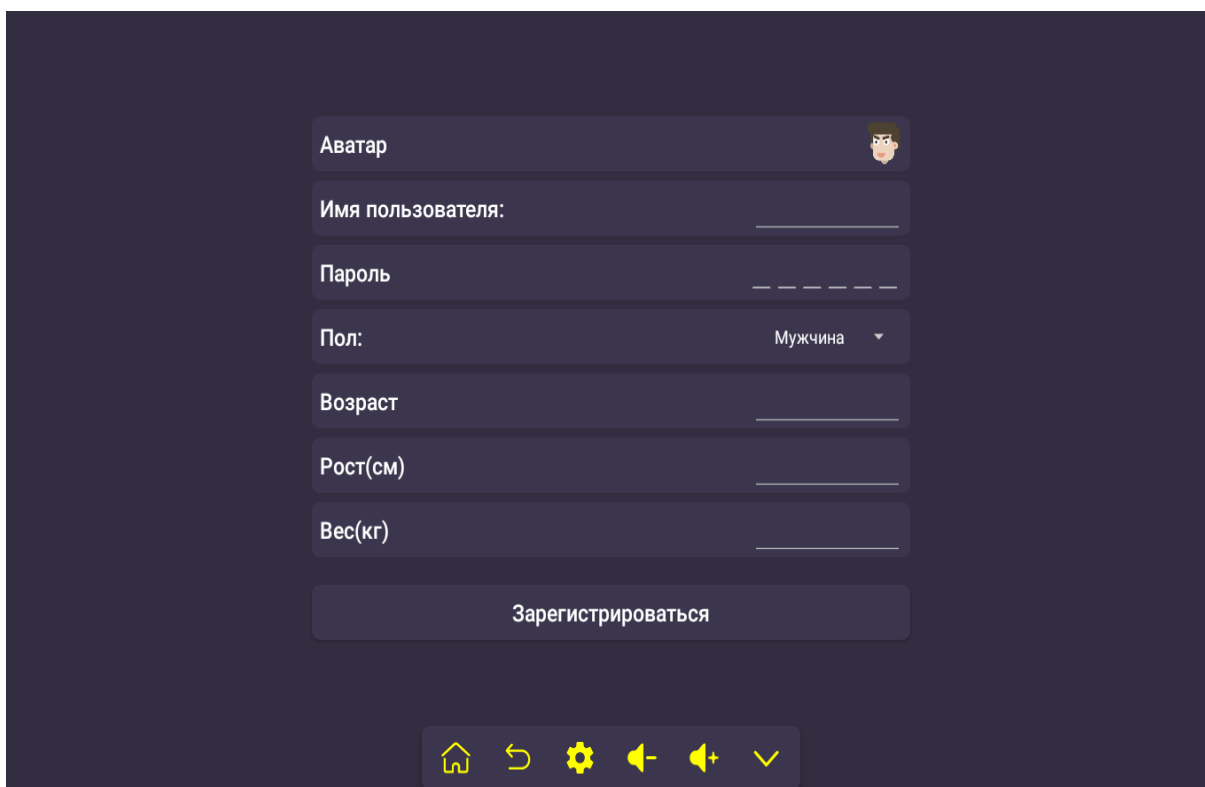
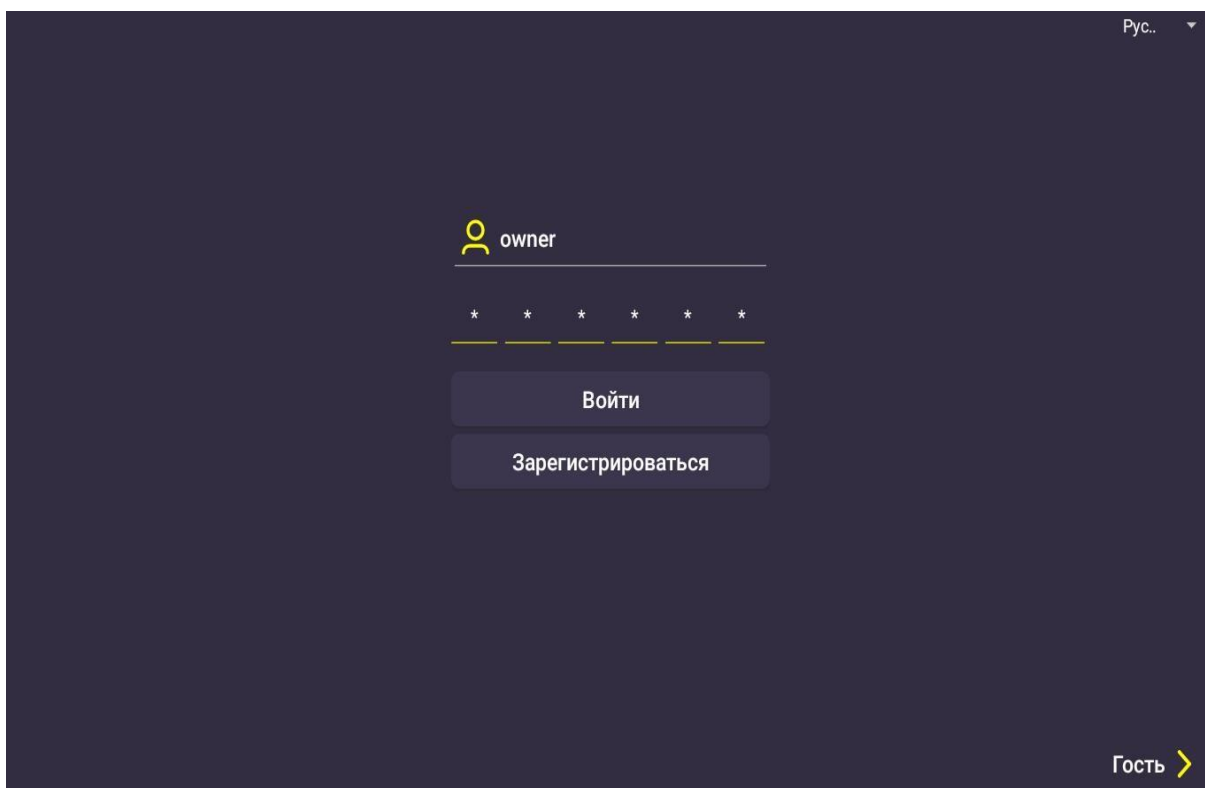

- Домашняя страница.

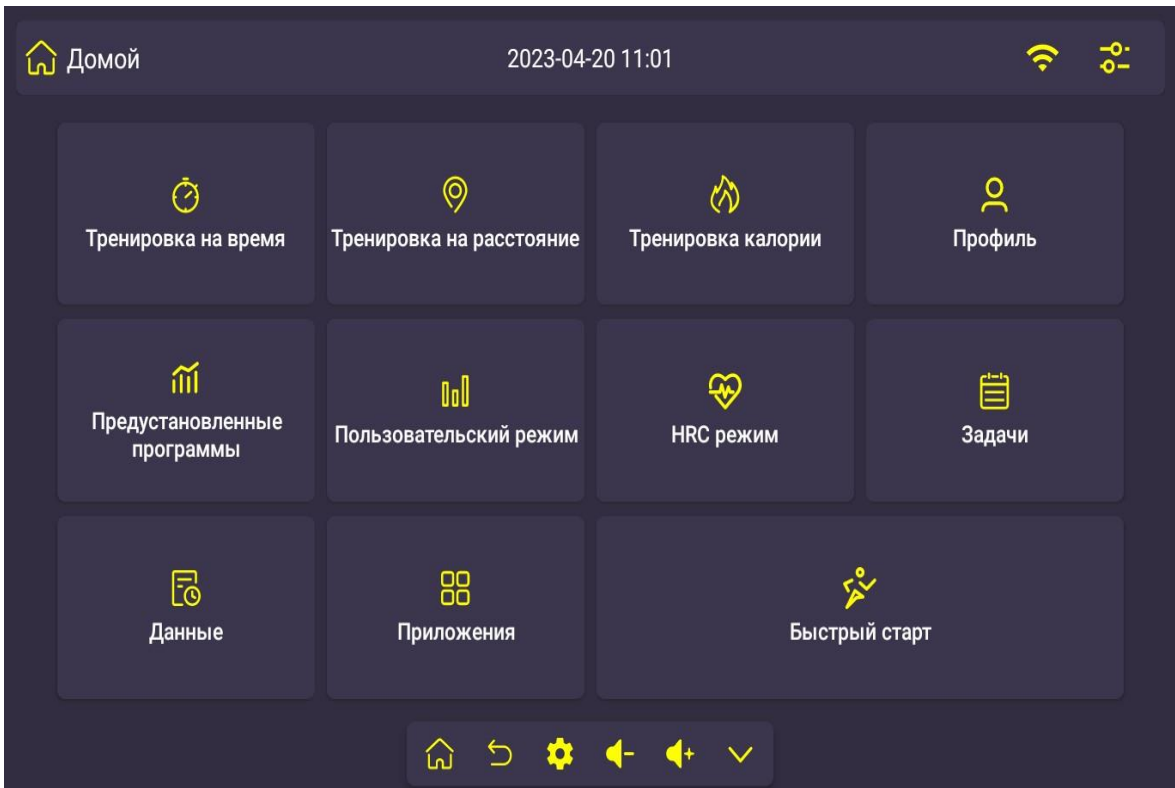

- Настройки подключения Wi-Fi и Bluetooth, дата и время, настройки BMI.

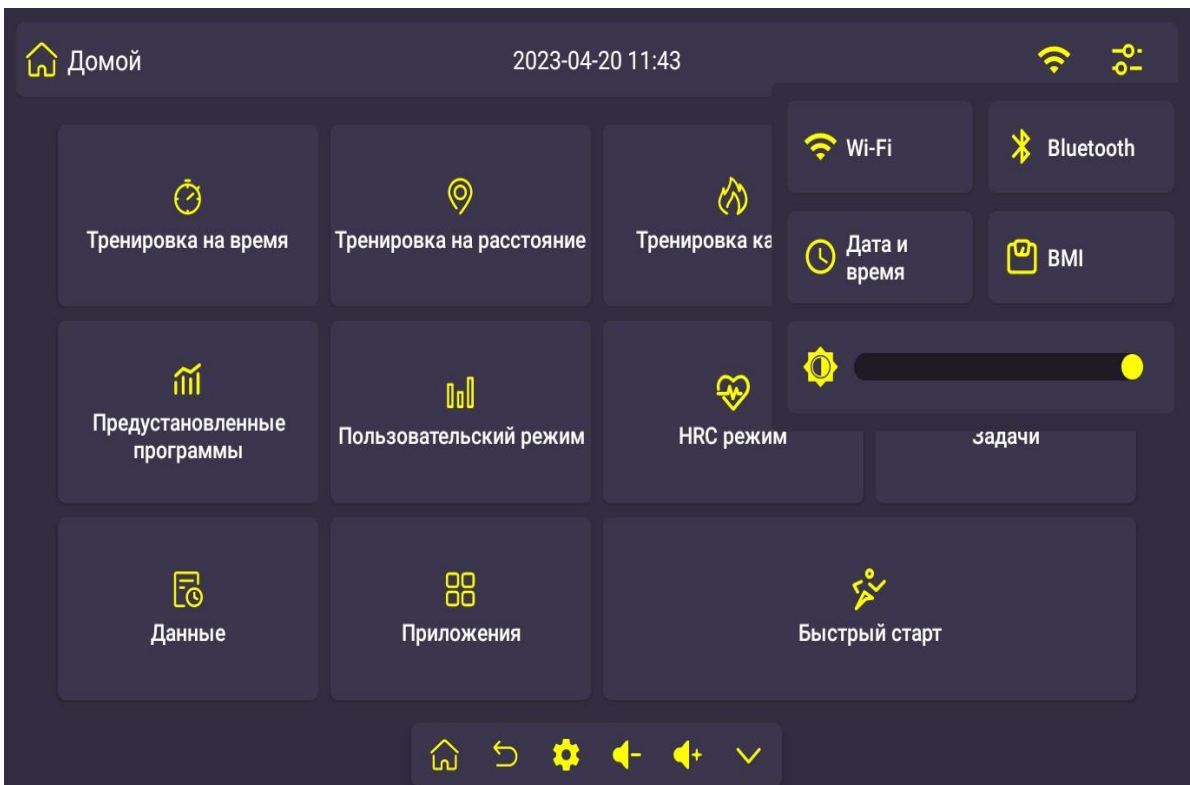

- Настройки.

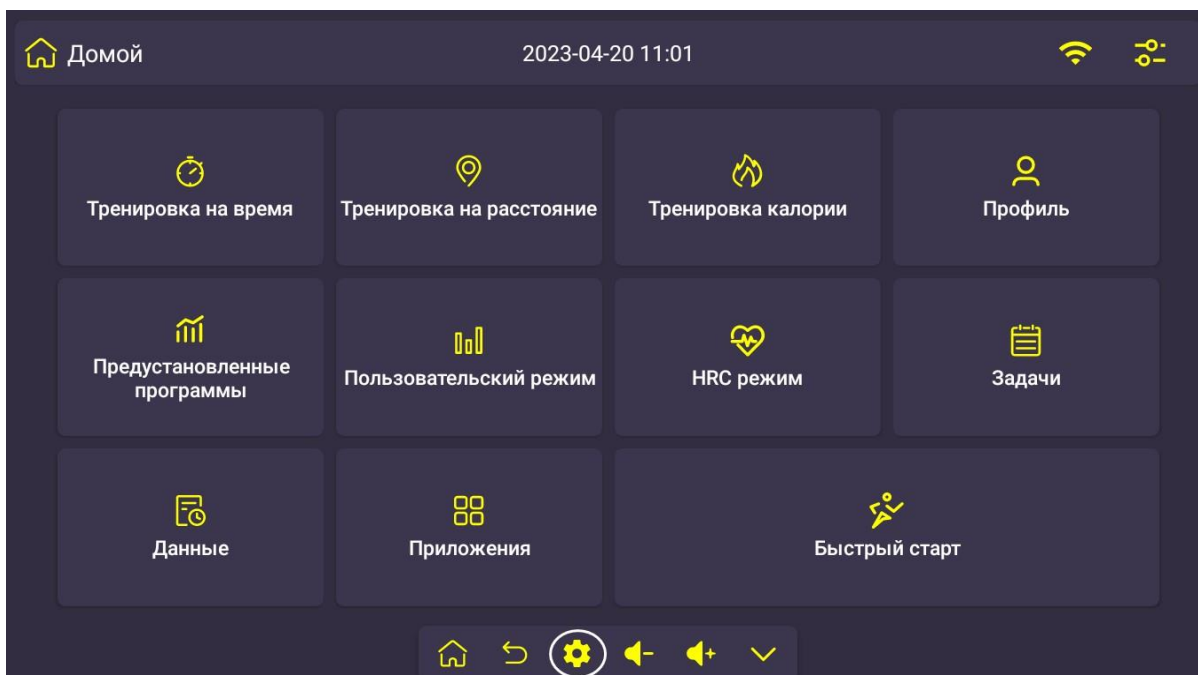

- Настройки – Темы: поменять цветовую гамму.

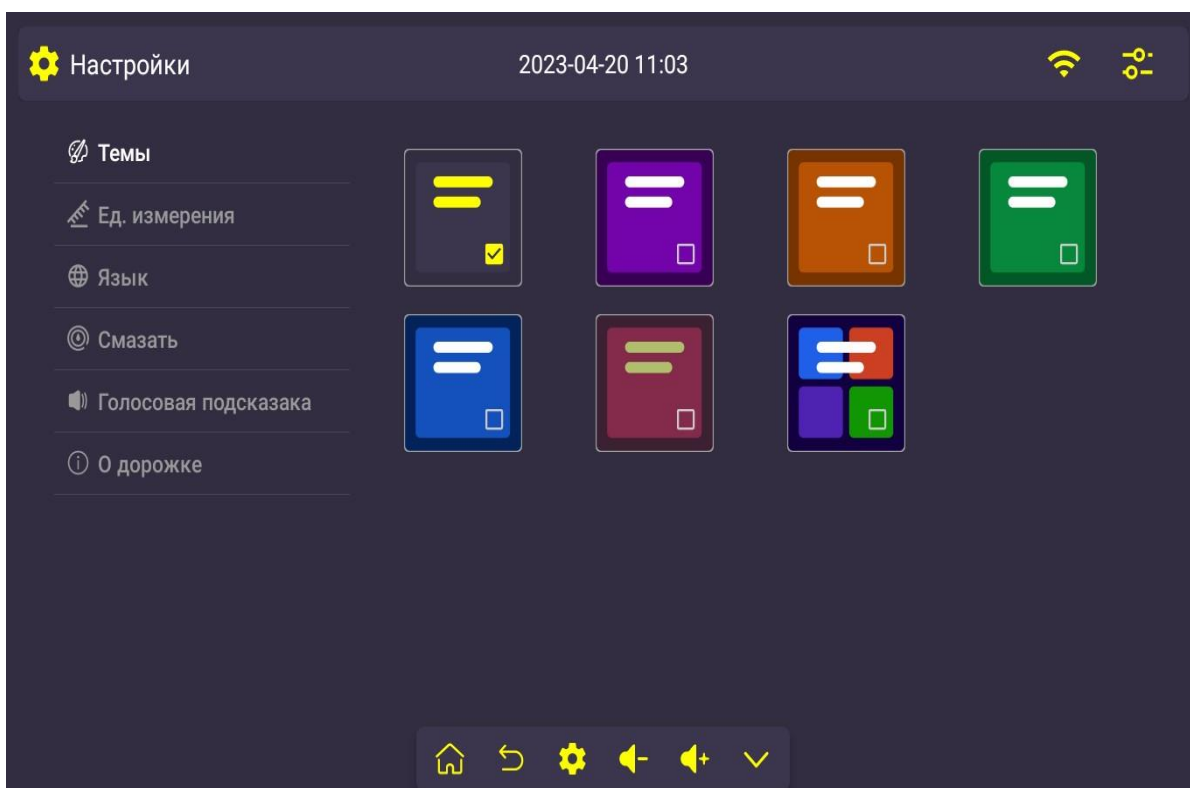

- Настройки – Единицы измерения: изменить единицу измерения. КРН – км/ч, МРН – миля/час.

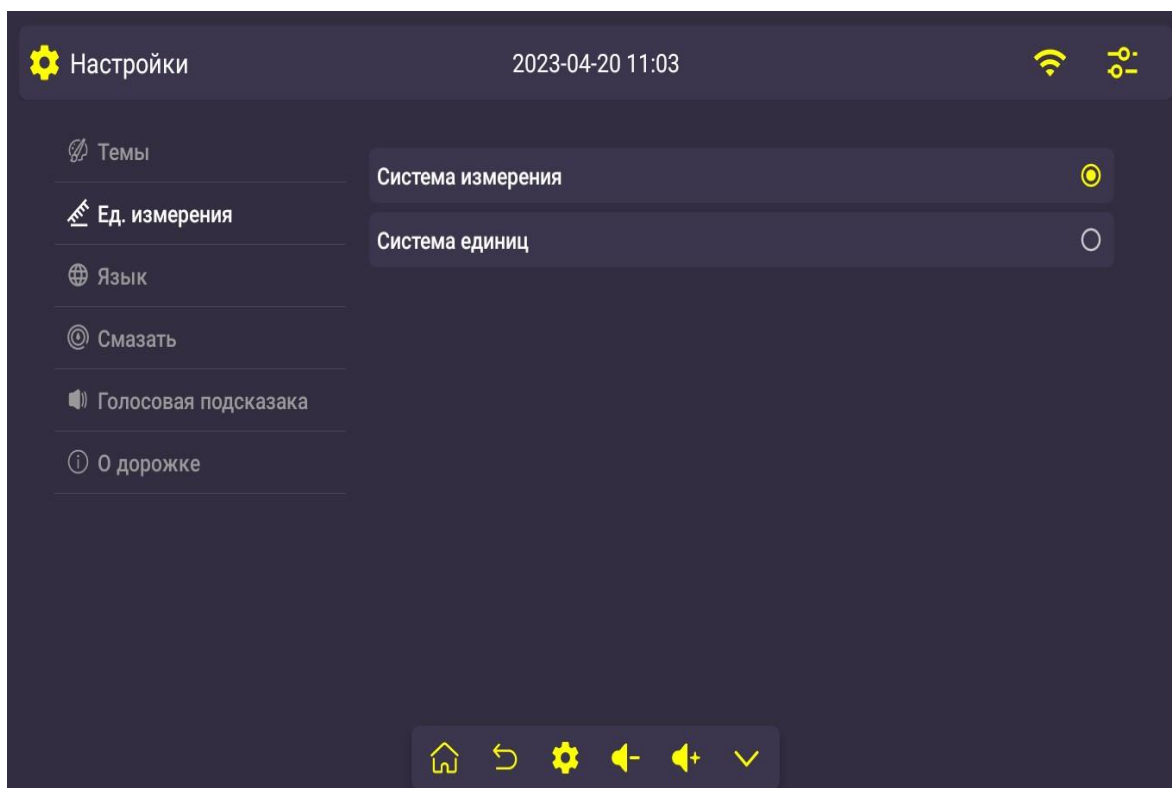

- Настройки – Язык: изменить системный язык.

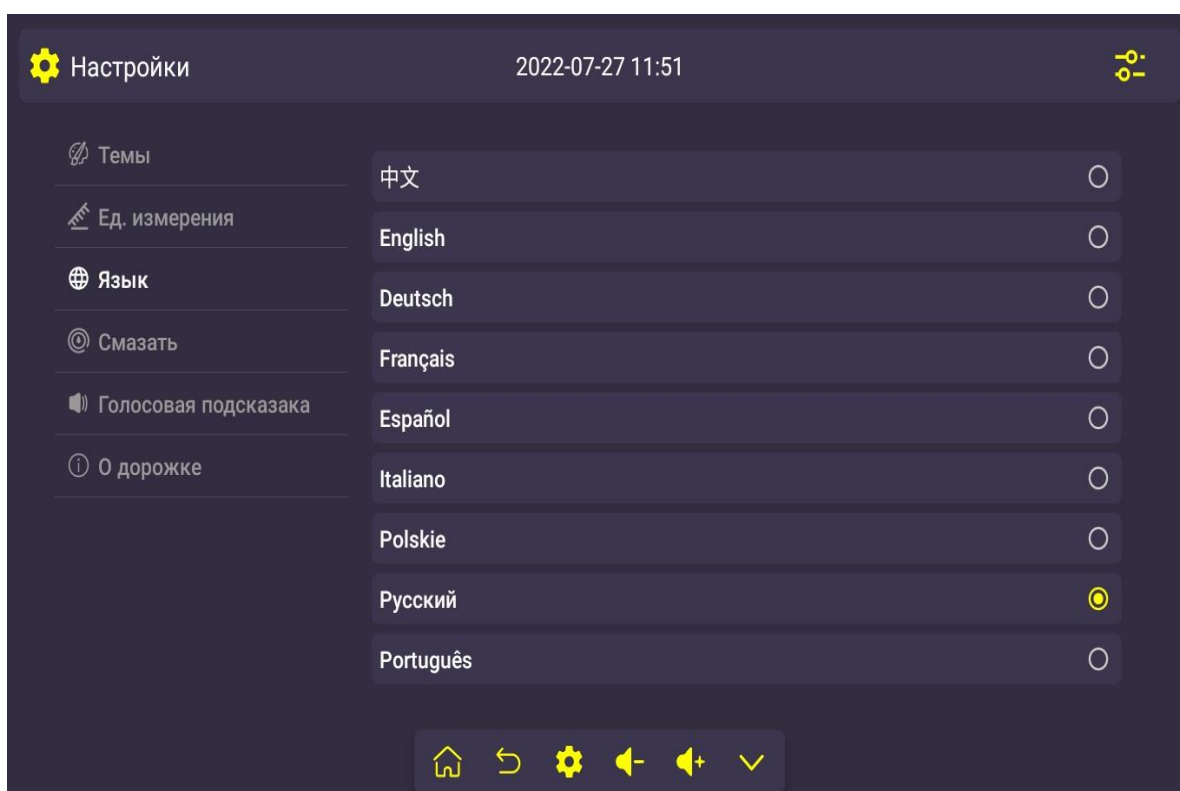

- Настройки – Смазка: если ваша беговая дорожка оснащена автоматической системой смазки, система автоматически смазывает беговую ленту в зависимости от пройденной дистанции.

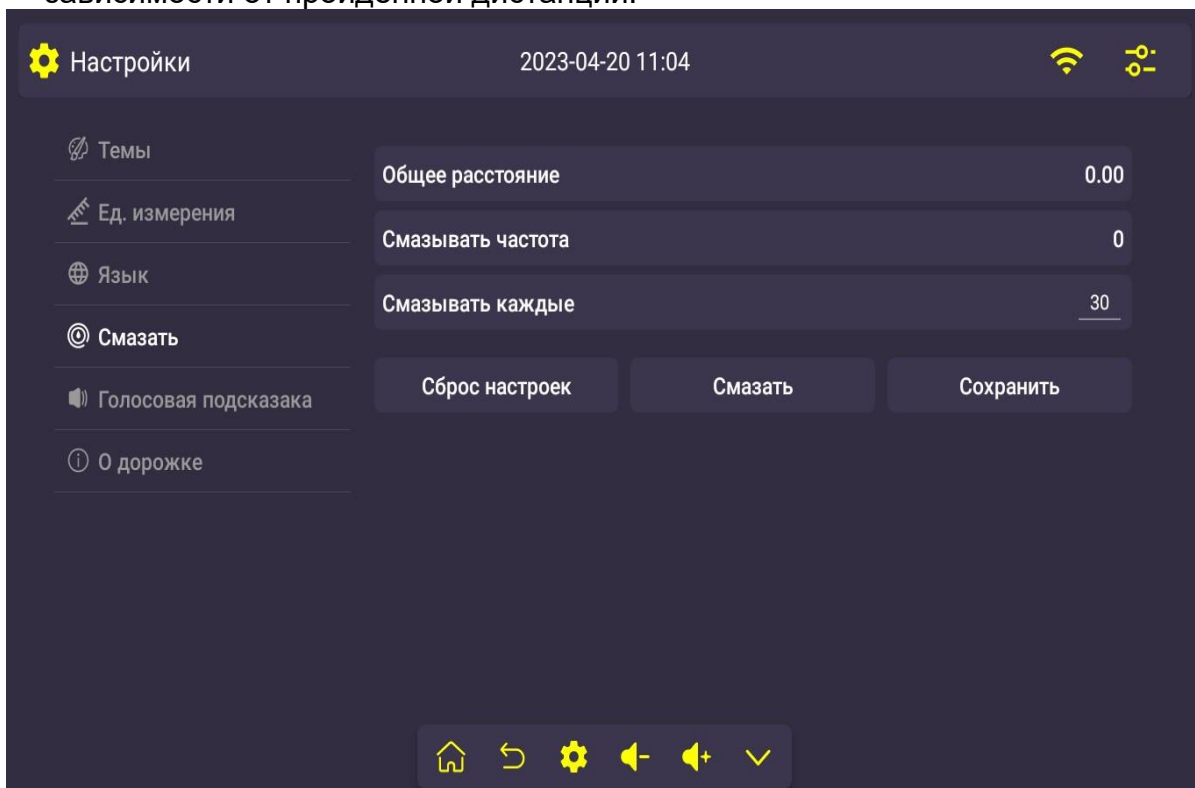

- Настройки - Голосовые подсказки: включите или отключите голосовые подсказки.

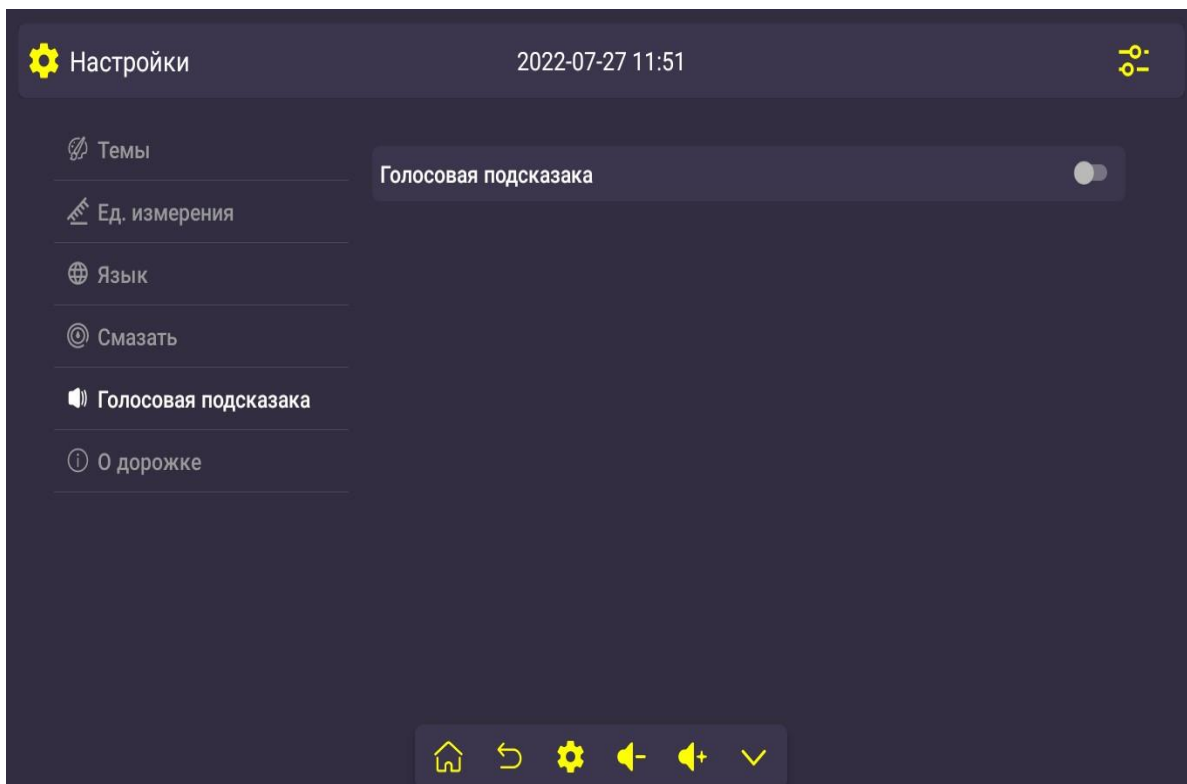

- Настройки - О программе: отображение версии системы и модели беговой дорожки. Нажмите кнопку сброса к заводским настройкам, чтобы сбросить систему.

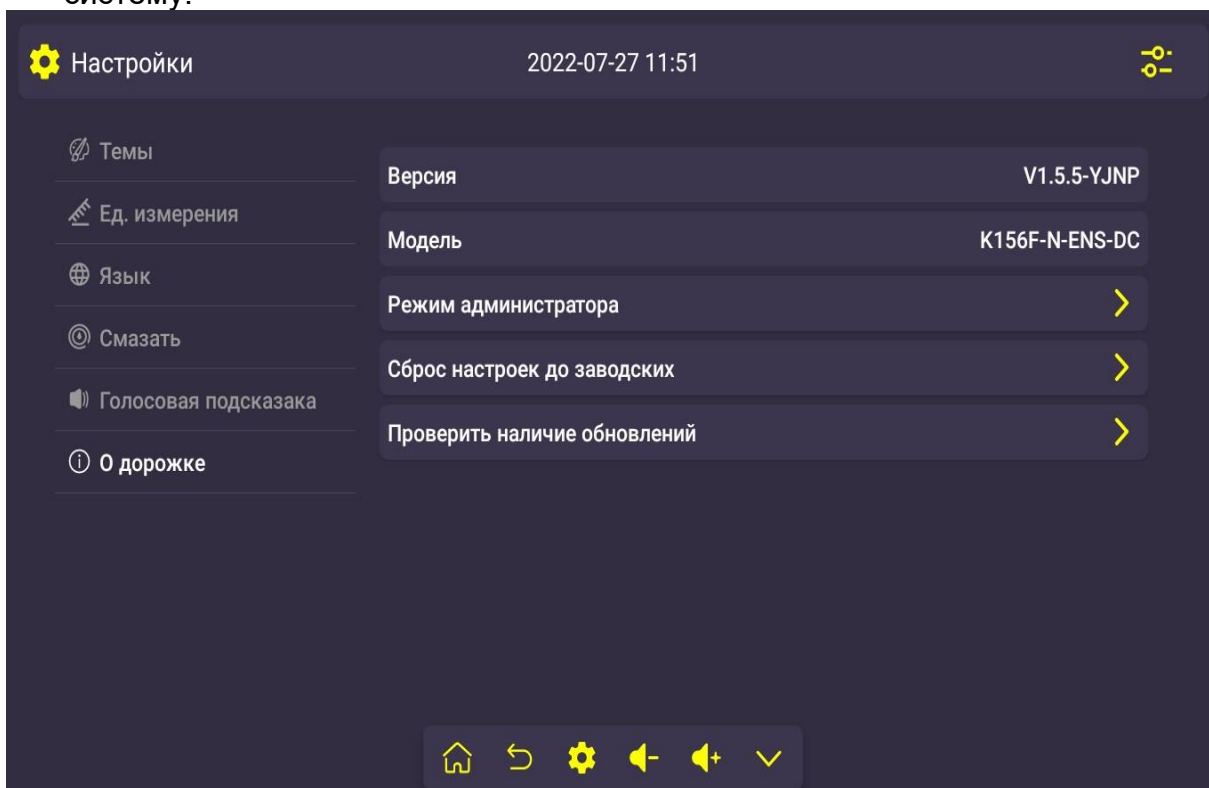

- Режим времени: Нажмите + / -, чтобы установить время обратного отсчета. Запустите беговую дорожку, и она автоматически остановится после окончания обратного отсчета.

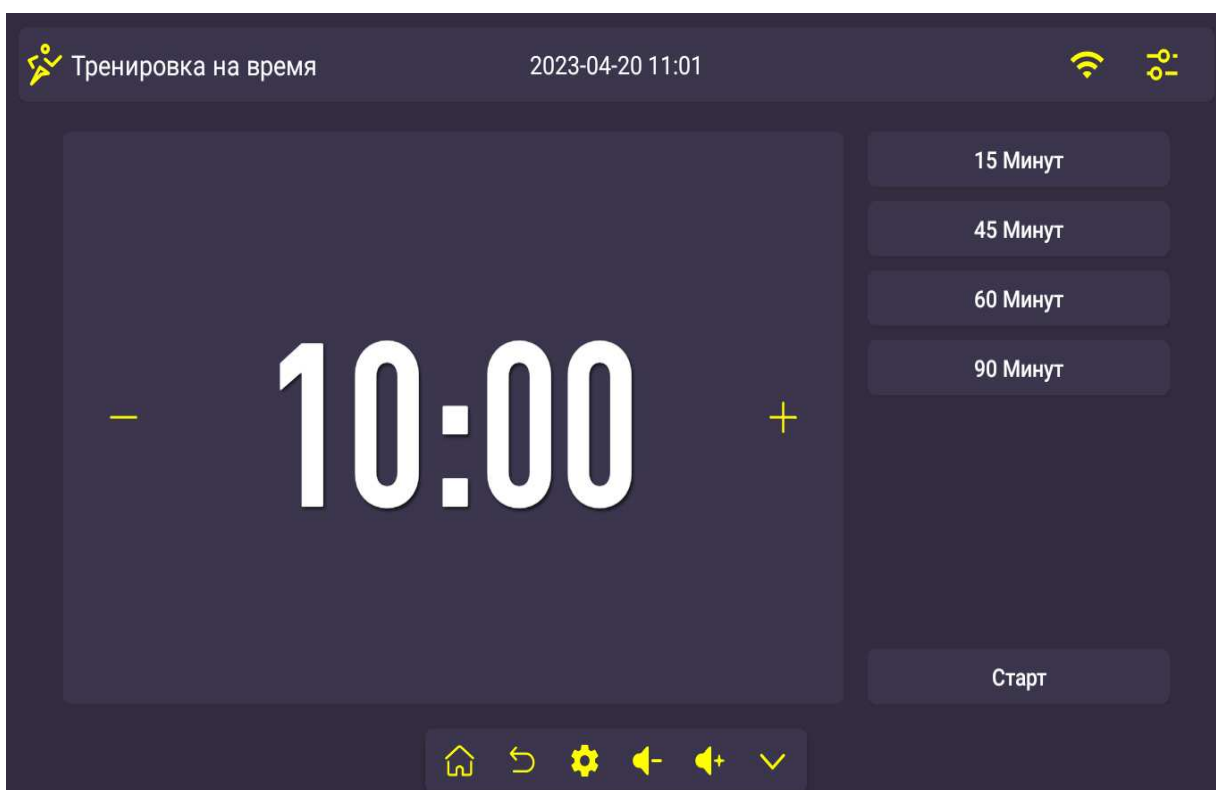

- Режим дистанции: Нажмите + / -, чтобы установить обратный отсчет. Запустите беговую дорожку, и она автоматически остановится после окончания обратного отсчета.

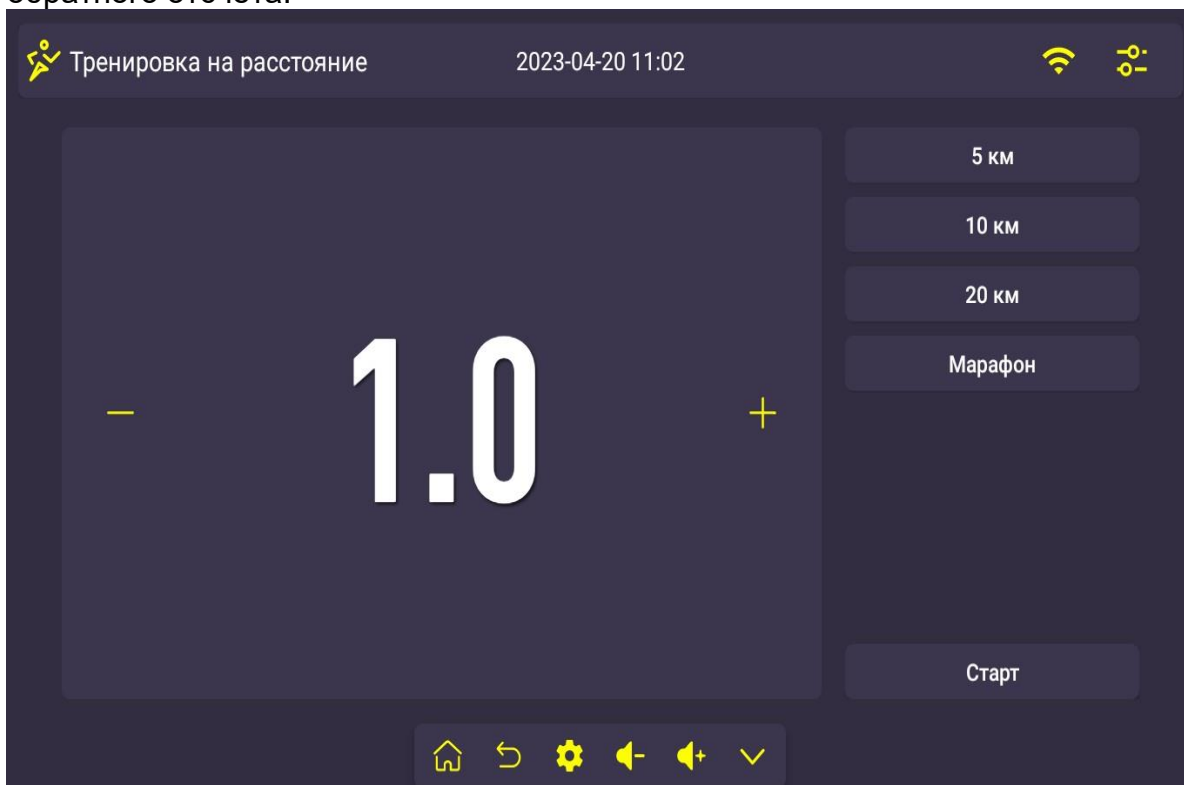

- Режим подсчета калорий: нажмите + / -, чтобы установить счет калорий. Запустите беговую дорожку, и она автоматически остановится после окончания обратного отсчета.

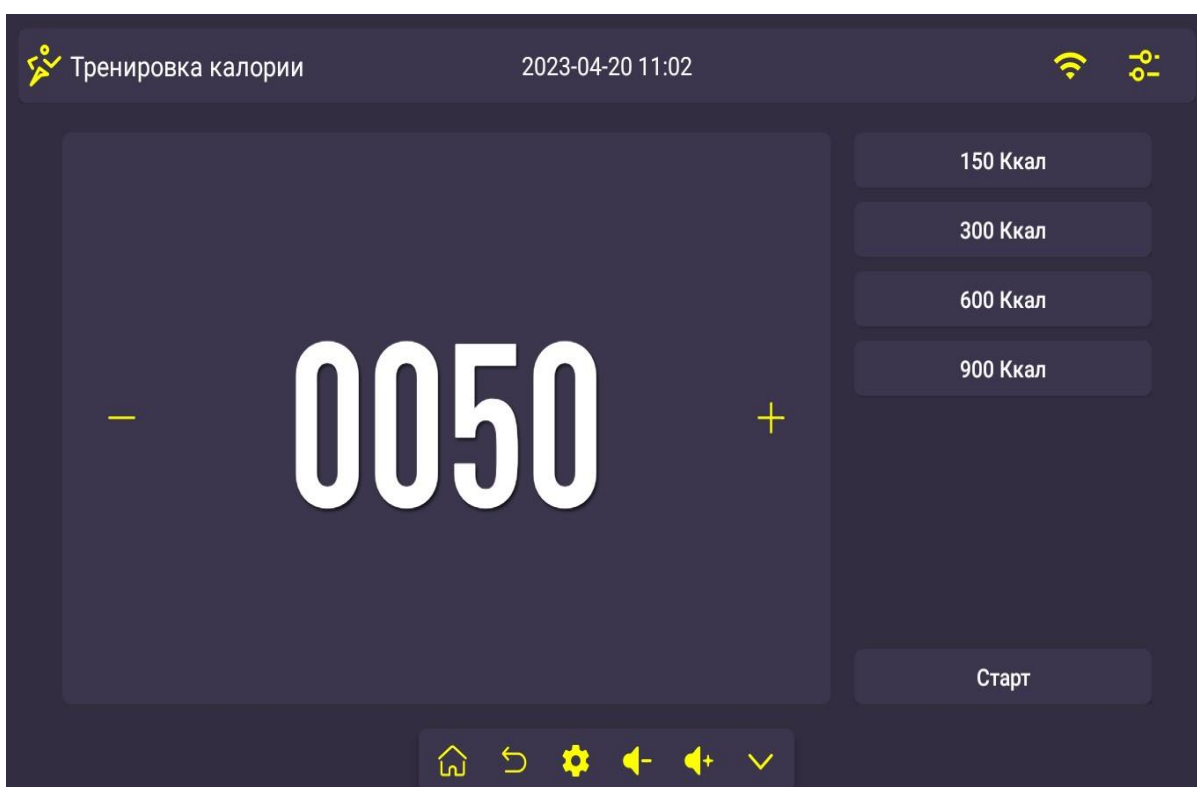

- Программный режим: нажмите, чтобы установить режим и силу. Каждая программа состоит из 10 шагов. Колонка – это скорость, кривая – это наклон.

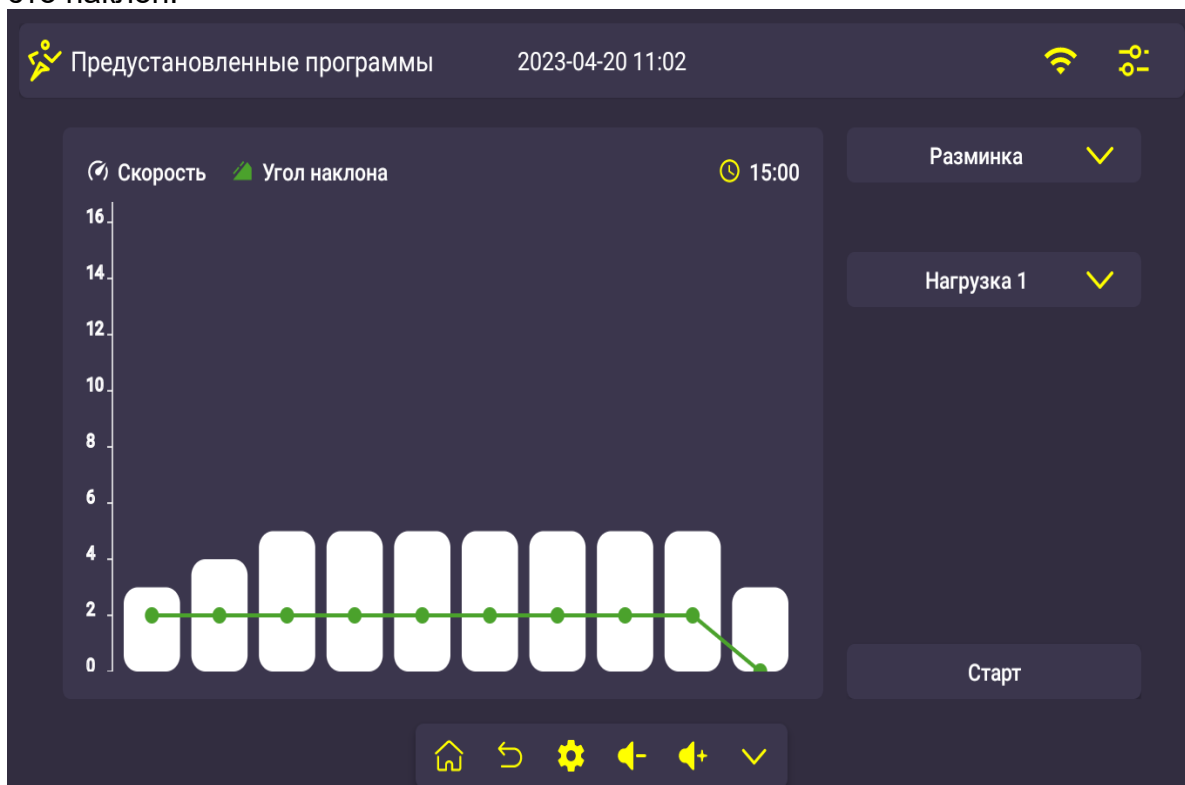

- Пользовательский режим: настройте свои собственные персональные настройки. После сохранения запустите беговую дорожку, и она будет работать в установленном режиме.

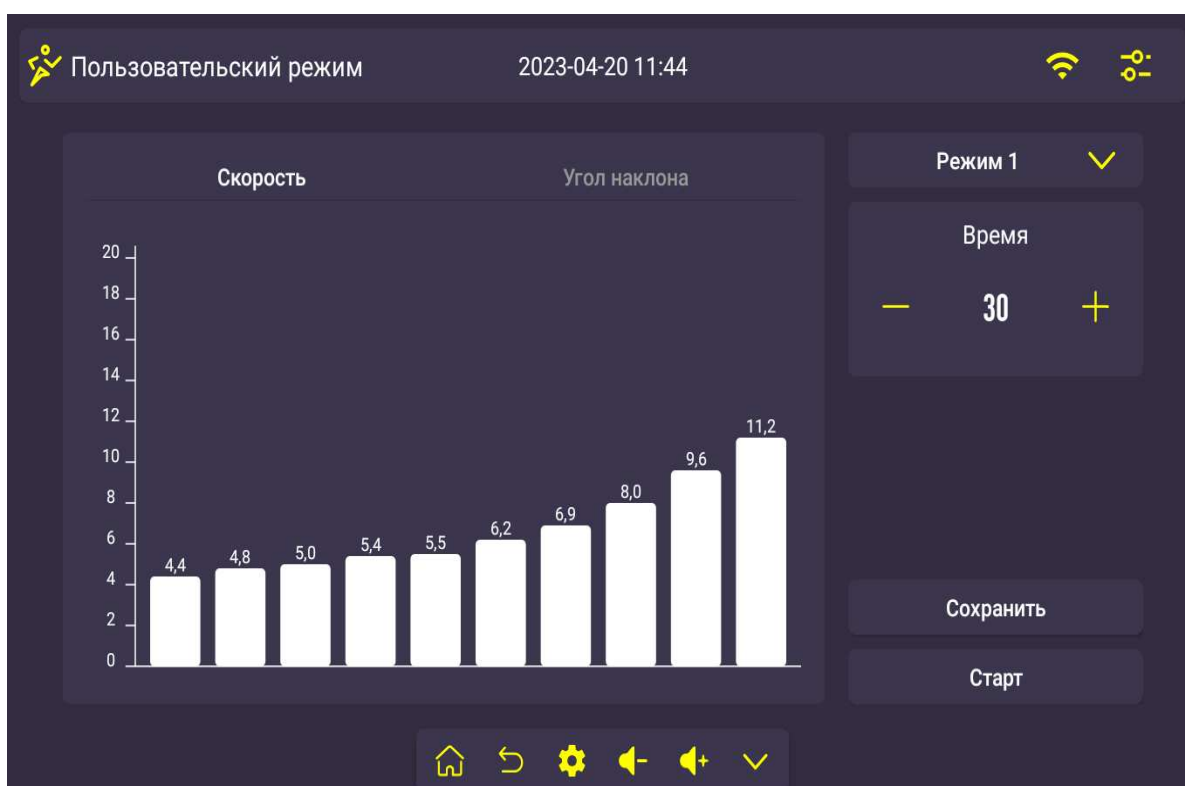

- Режим HRC: режим контроля частоты сердечных сокращений. Установите заданную частоту сердечных сокращений (пульса), сравните фактическую частоту с заданным целевым значением пульса во время работы на беговой дорожке. Если показатель выше заданного, тренажер автоматически ускорится. Если ниже – замедлится.

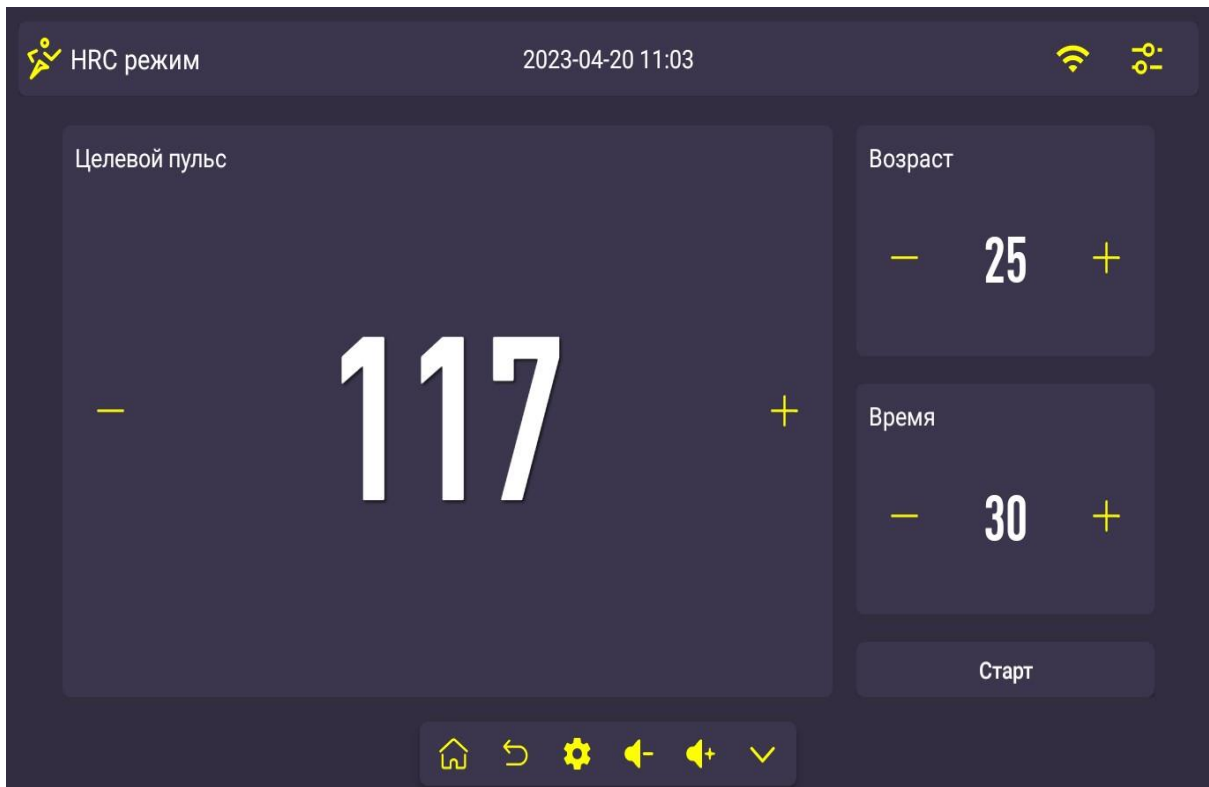

- Режим пользовательского центра: редактирование сведений.

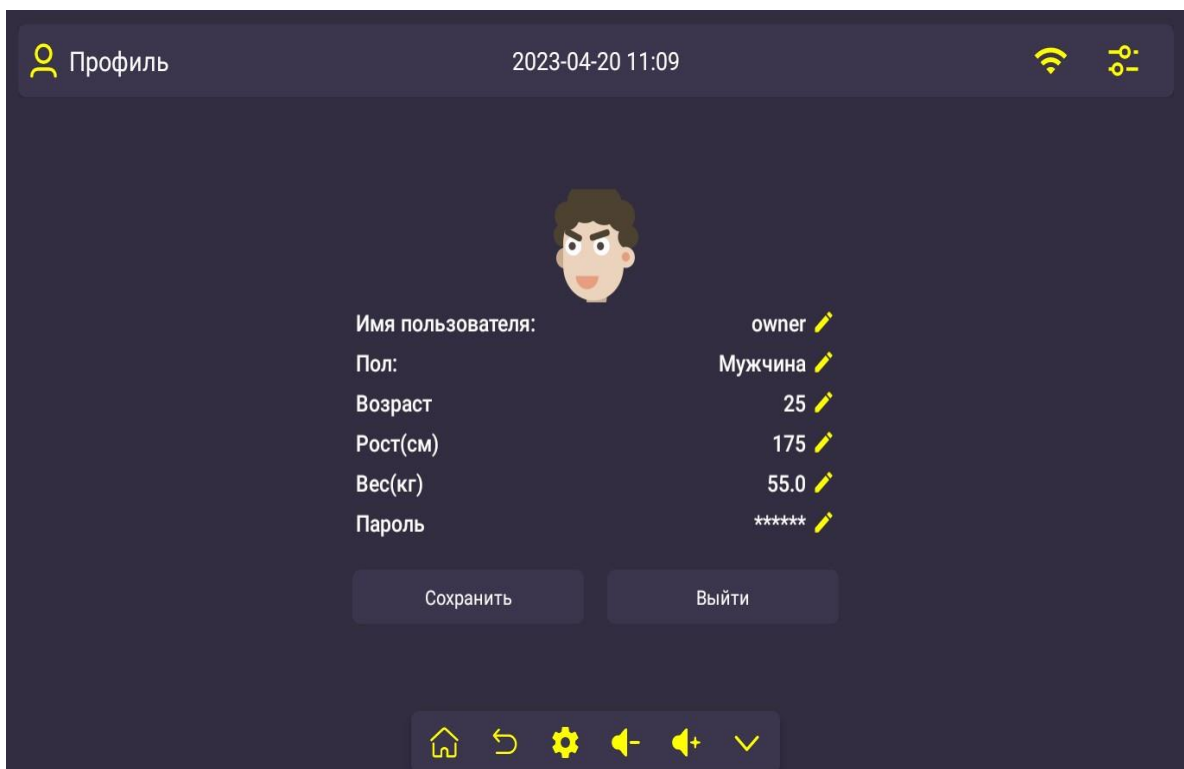

- Режим планирования: нажмите +, чтобы добавить новое расписание. Нажмите ► чтобы начать планирование для каждого проекта.

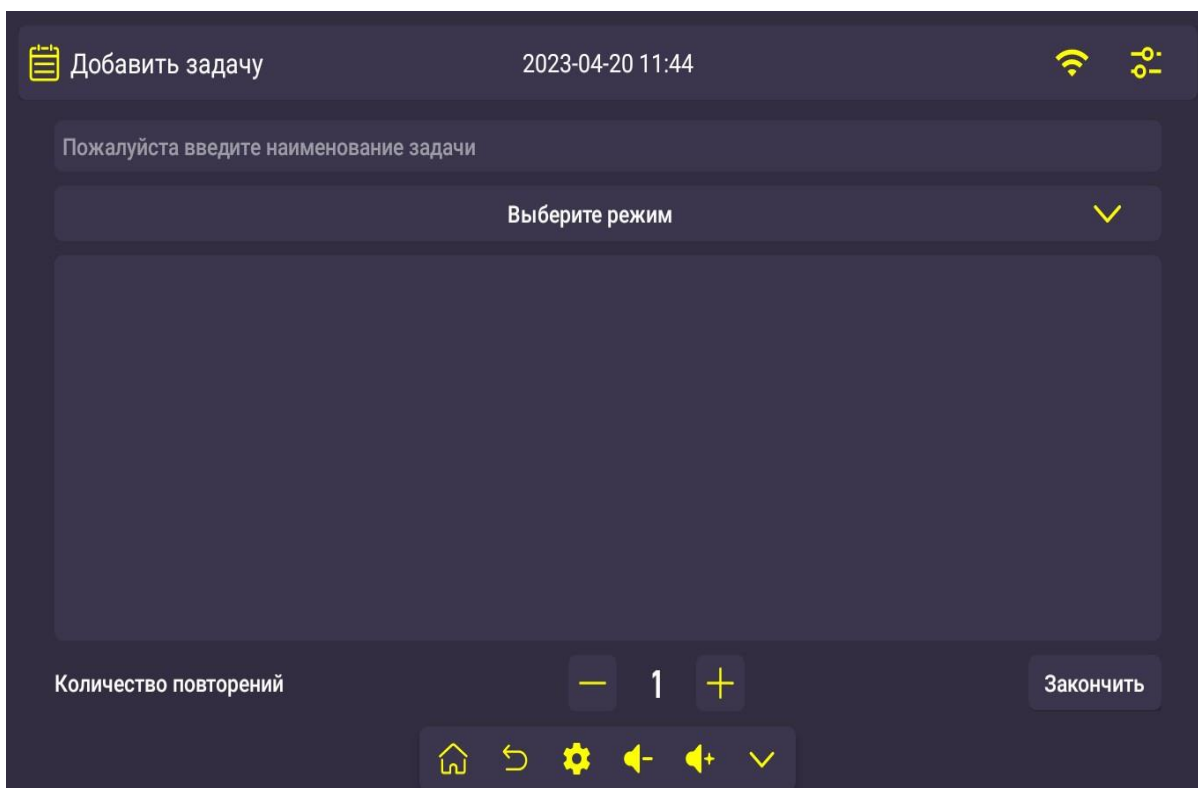

- Режим планирования: нажмите +, чтобы добавить новое расписание. Нажмите кнопку Finish для сохранения результатов.

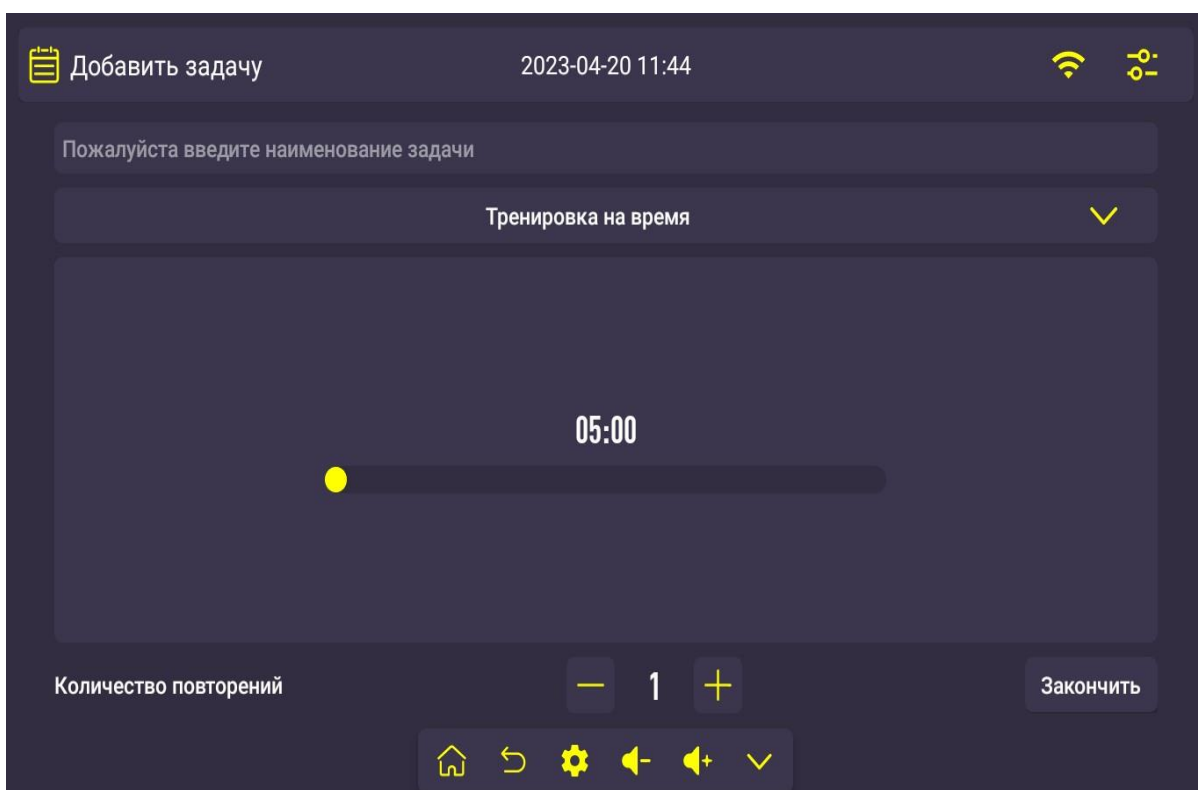

- Сохраненные данные: просматривайте все ваши достижения. Нажмите  для удаления всех данных.

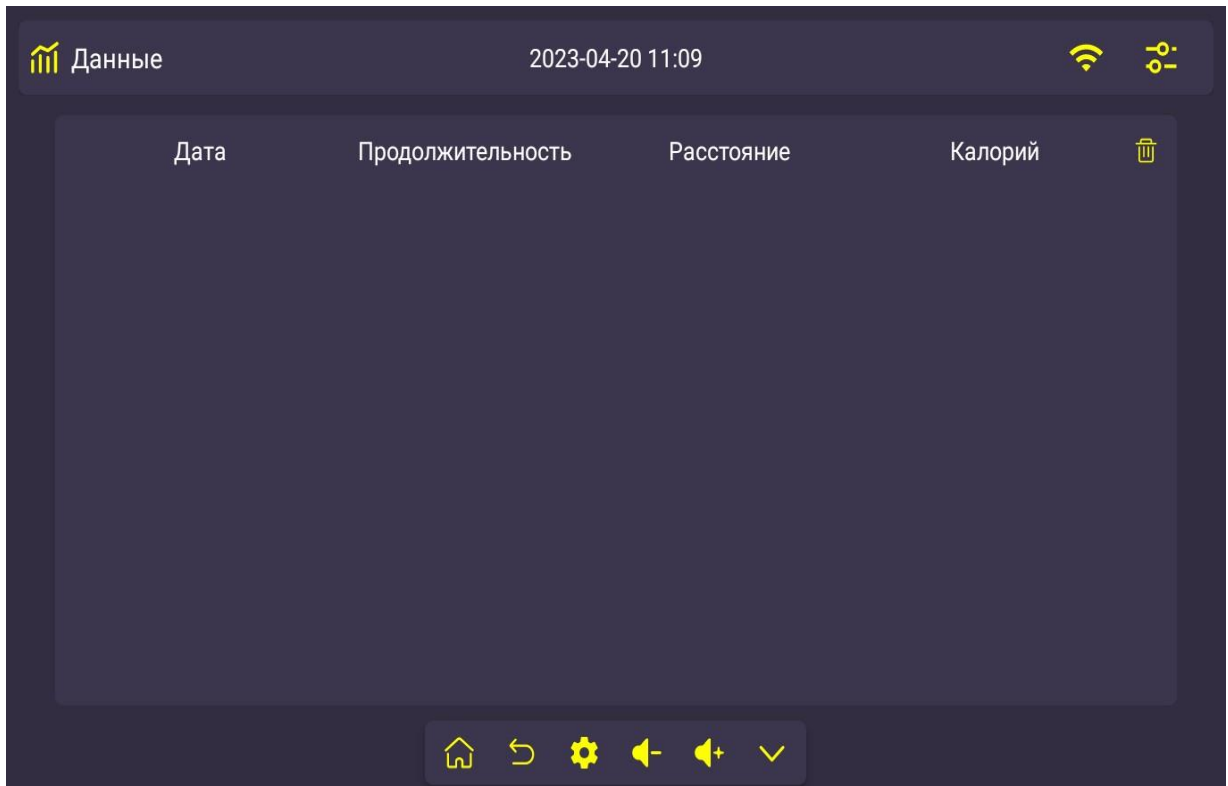

- Режим приложений: запускайте приложения, воспроизводите локальную музыку и видео.

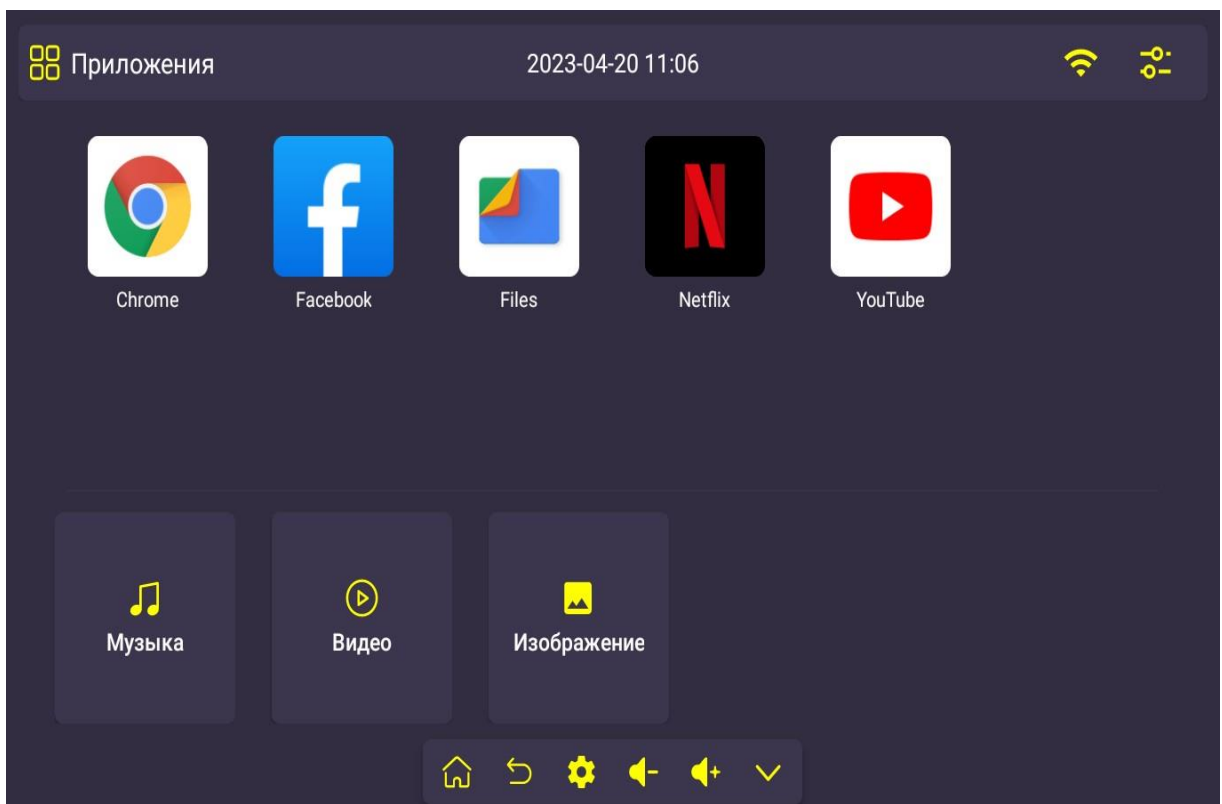

- Музыка: воспроизведение локальной музыки на вашем U-столе.

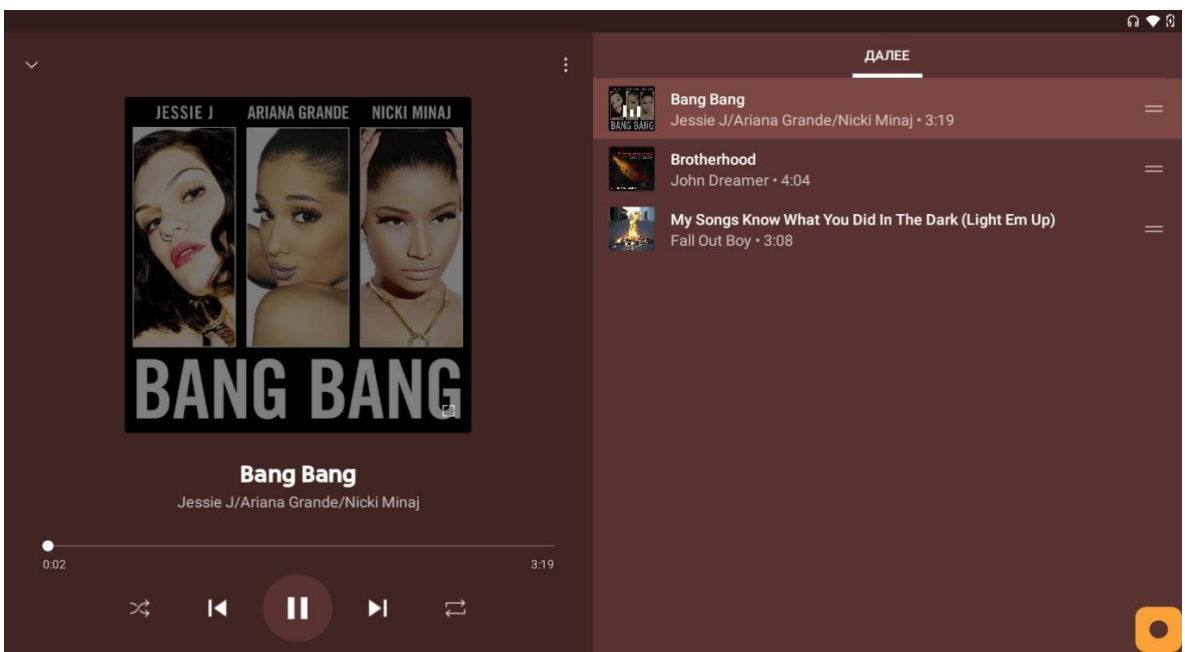
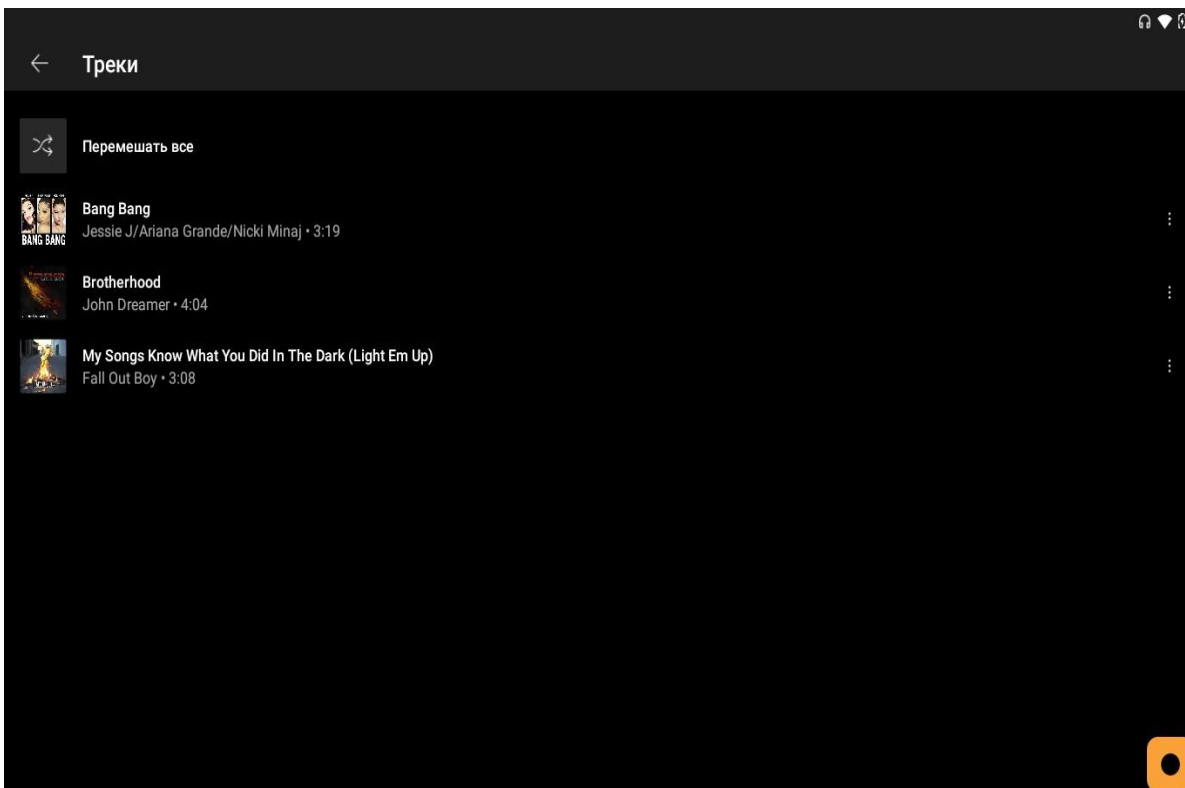

- Музыка: воспроизведение локальных видео на вашем U-столе.

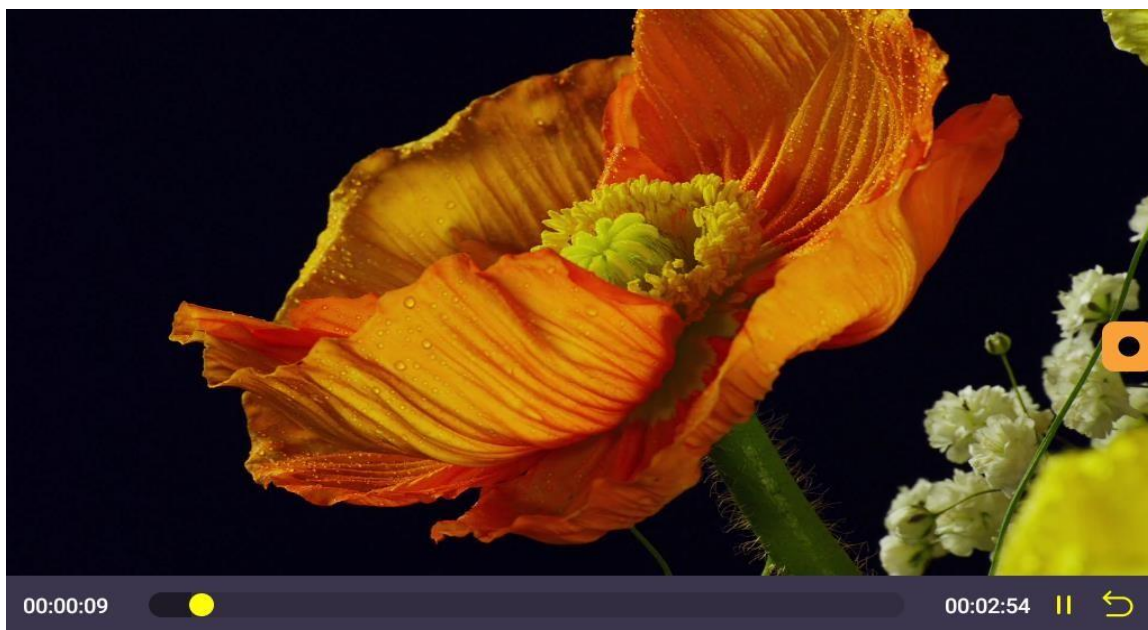
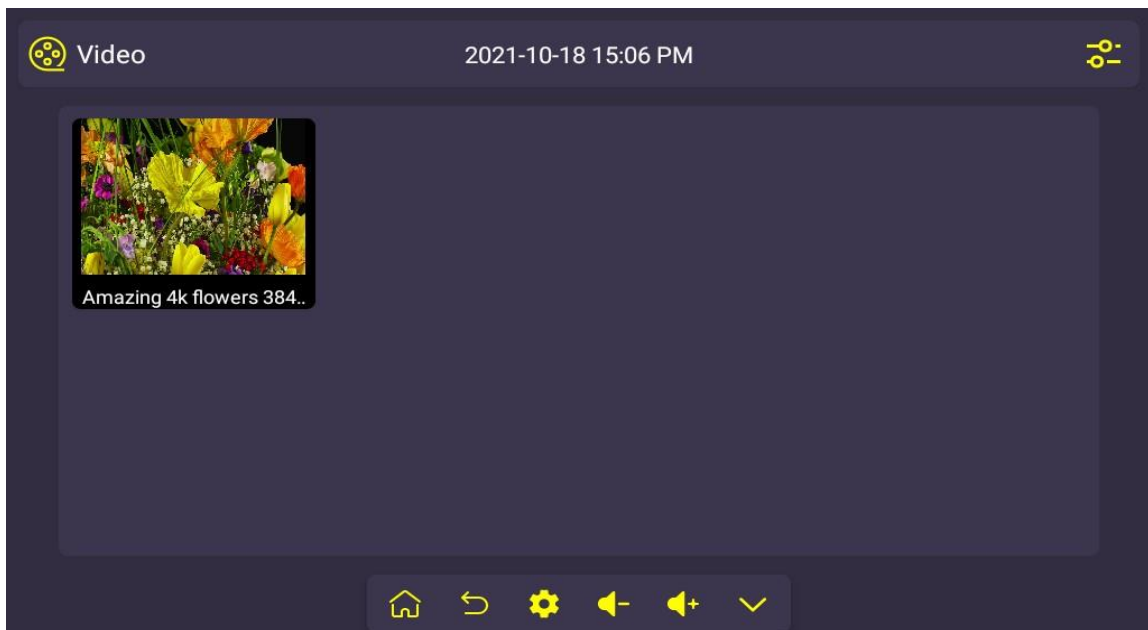

- После настройки нажмите кнопку "Пуск", и беговая дорожка начнет работать. Информация на экране:
Вверху: текущие данные;
Внизу: панель управления.

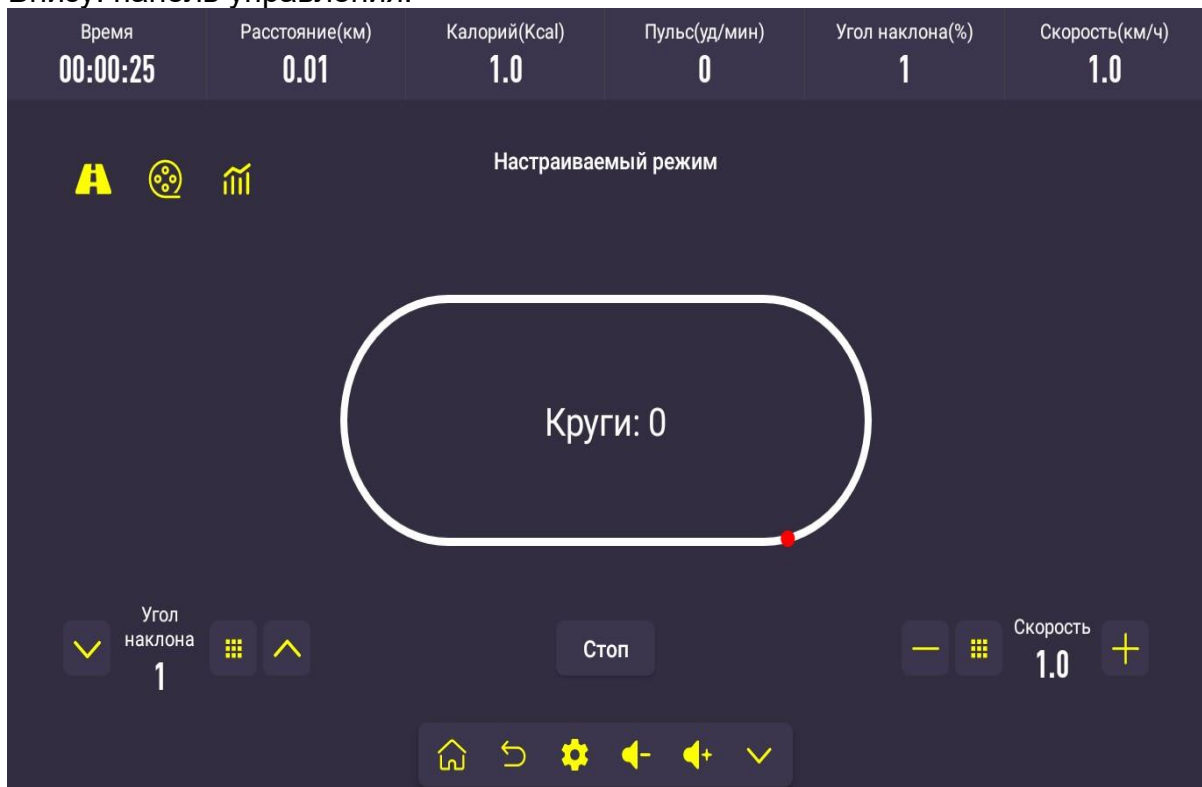

- В середине: Переключение между режимом Runway & режимом Scene.
- По умолчанию используется режим Runway.
-  Показать и скрыть картинки.

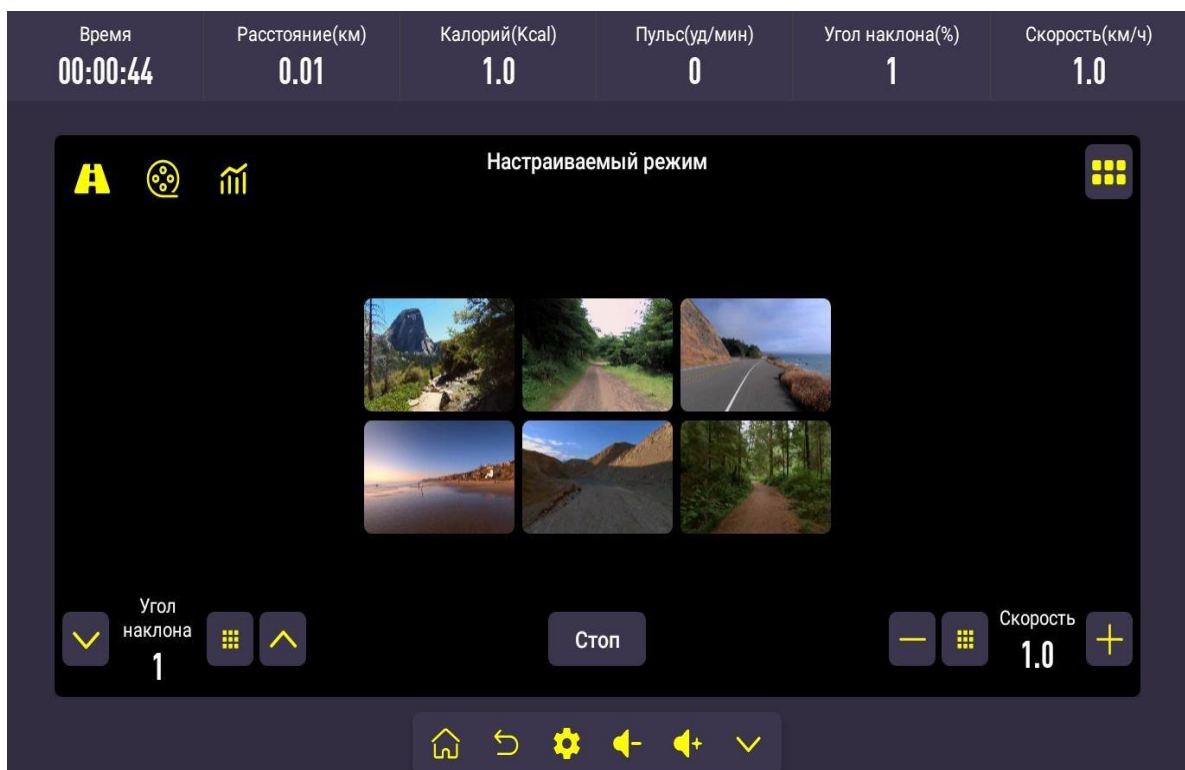

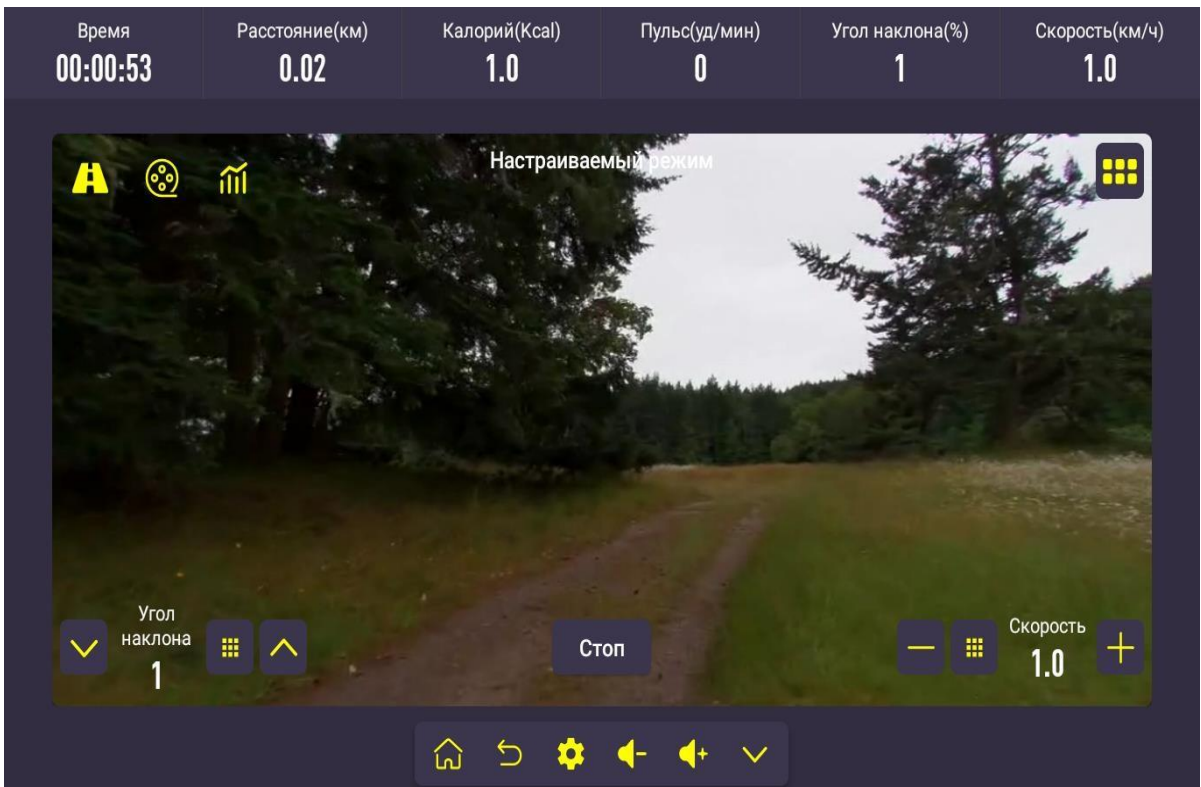

- Регулировка скорости и угла наклона.

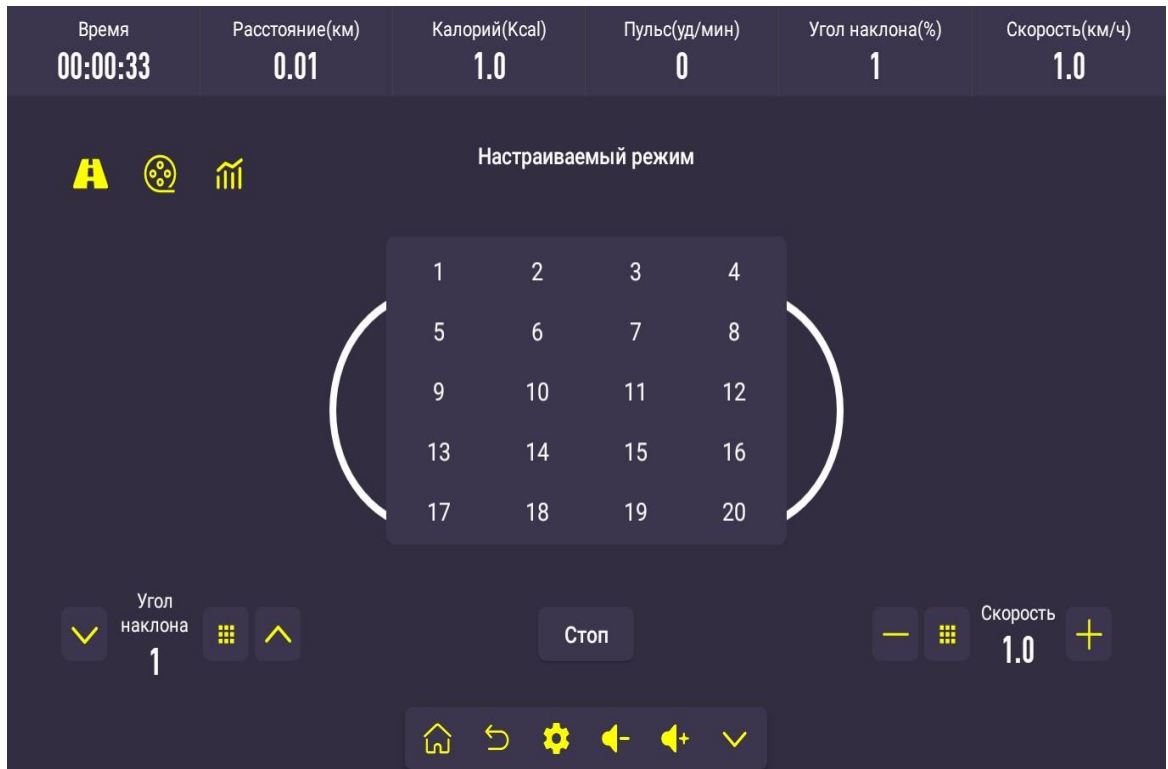

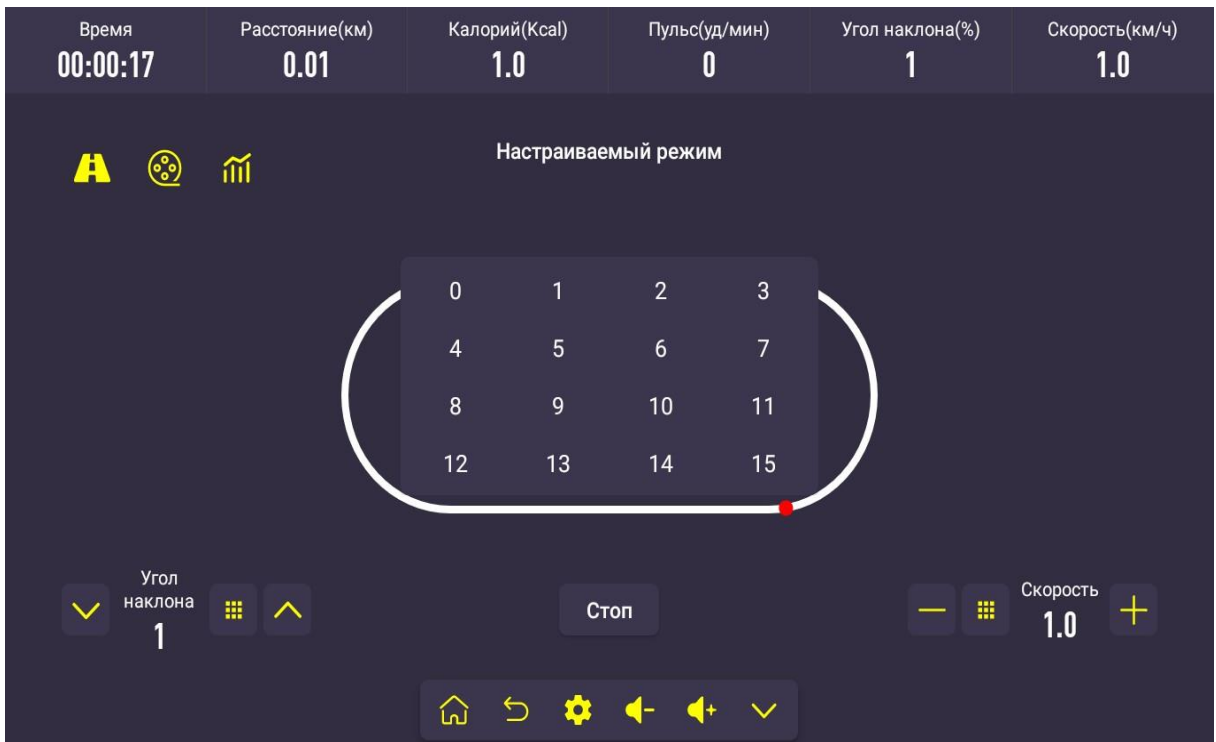

- Страница завершения тренировки: отображение различных спортивных данных и показателей.

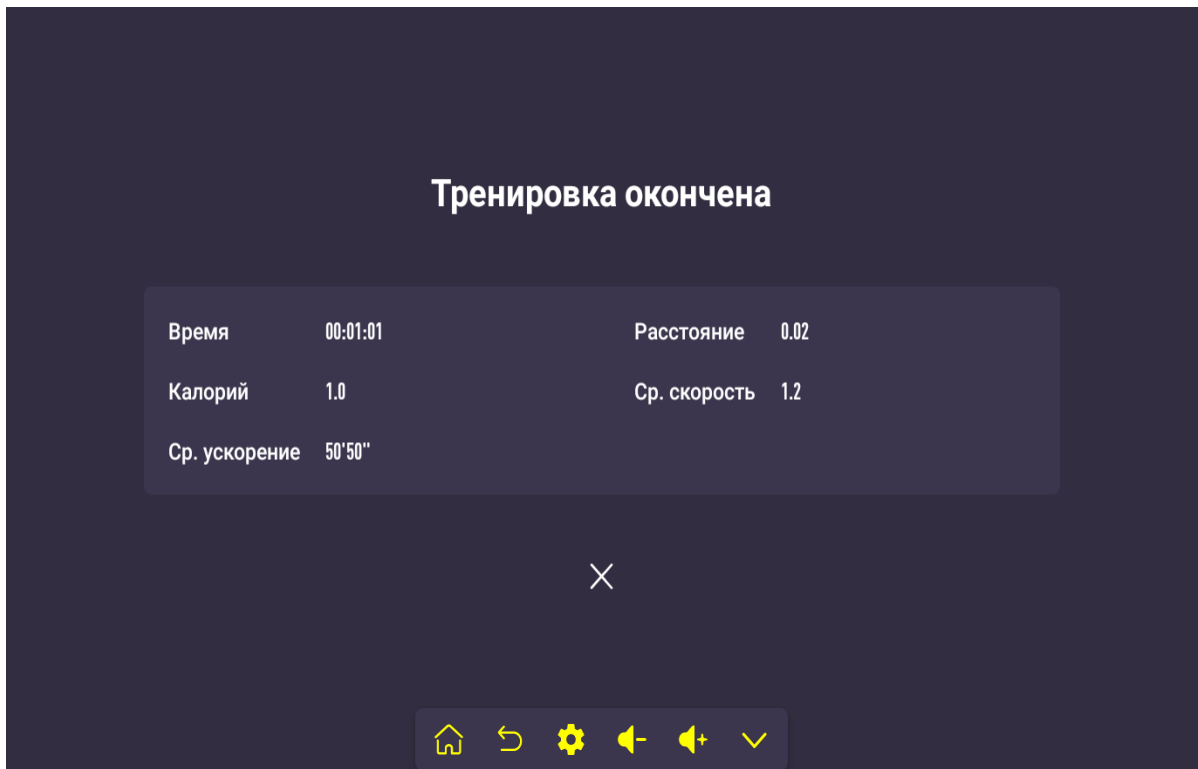

5. Инструкция по эксплуатации

Использование беговой дорожки

1. Вставьте вилку питания в розетку надлежащим образом и нажмите кнопку включения (красного цвета). Вы услышите звуковой сигнал и увидите, как загорится экран тренажера (системам с TFT-экраном требуется больше времени для входа в интерфейс запуска).



Пожалуйста, храните ключ безопасности в недоступном для детей месте, когда беговая дорожка не используется. Пожалуйста, храните бутылочку с силиконовым маслом в недоступное для детей место. При попадании её в глаза или в рот, пожалуйста, промойте их водой и немедленно обратитесь к врачу.

2. Ключ безопасности

Беговая дорожка запустится только в том случае, если ключ безопасности будет находиться в желтой области консоли. Закрепите ключ безопасности на одежде при использовании беговой дорожки, чтобы предотвратить несчастные случаи. В случае отсоединения ключа верните его на место, чтобы продолжить использование тренажера. При завершении использования беговой дорожки верните ключ безопасности на место.



3. Инструкция по складыванию беговой дорожки

Складывание беговой дорожки позволяет экономить место при хранении. Перед складыванием нажмите кнопку выключения и выньте вилку из розетки.

Поднимите беговую поверхность дорожки, пока она не будет зафиксирована в креплении. Чтобы разложить дорожку придерживая беговую поверхность, толкните удерживающий механизм как показано на рисунке. После этого аккуратно опустите поверхность на пол.

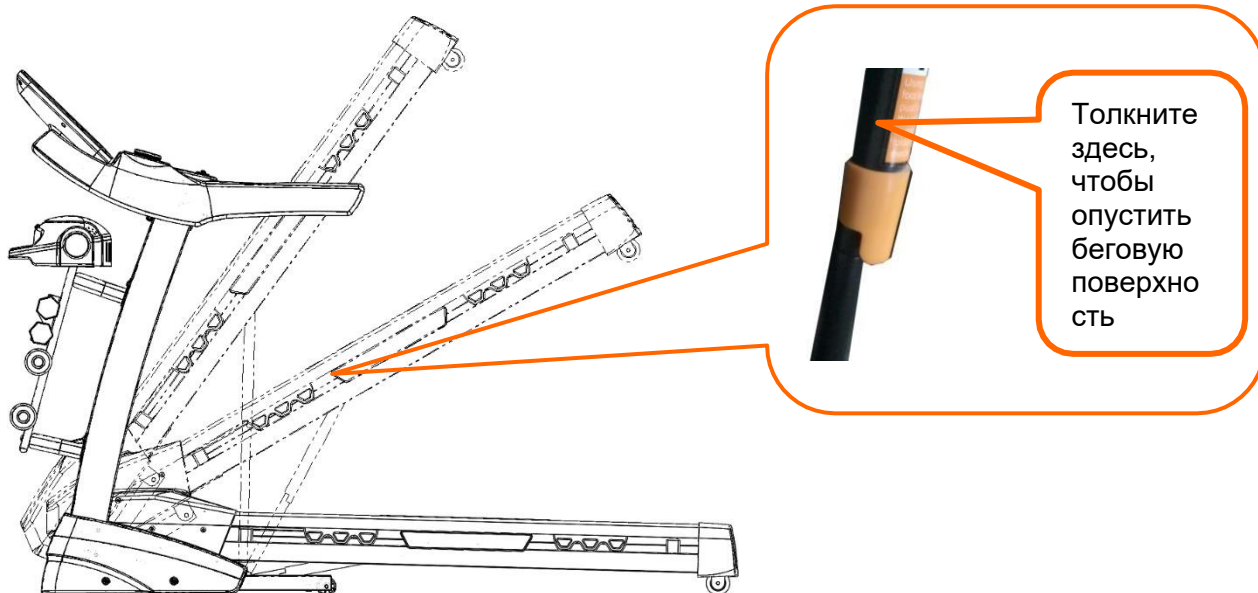

6. Уход за беговой дорожкой

Мы рекомендуем добавлять силиконовое масло в соответствии с приведенным ниже графиком:

А. Редкое использование (использование беговой дорожки менее 3 часов в неделю): Раз в месяц открывайте кожух двигателя, чтобы проверить и убедиться, что количество масла в масляном баке составляет не менее 30 мл.

В. Интенсивное использование (использование беговой дорожки более 7 часов в неделю): Раз в полмесяца открывайте кожух двигателя, чтобы проверить и убедиться, что количество масла в масляном баке составляет не менее 30 мл.

Если объем меньше 30 мл, пожалуйста, добавьте силиконовое масло.

ВАЖНО: для поддержания функциональности беговой дорожки и продления срока службы рекомендуется после использования в течение 1 часа выключить тренажер и подождать в течение 10 минут перед повторным использованием.

Инструкция по использованию консоли Кнопка Start

Нажмите кнопку Start, чтобы запустить беговую дорожку.

Количество программ

3 режима и несколько автоматических программ.

Safety lock function

Отсоедините ключ безопасности. На экране отобразится код ошибки E7, после чего дорожка немедленно остановится, и вы услышите звуковой сигнал. Прикрепите ключ безопасности обратно, и все данные восстановятся через 2 секунды.

Кнопки Start, Stop :

Нажмите кнопку "Start", когда беговая дорожка остановлена. Нажмите кнопку "Stop", когда беговая дорожка работает. После нажатия кнопки остановки все данные пропадают с экрана, беговая дорожка останавливается и переходит в ручной режим.

Кнопки Speed+/Speed -

Используйте эти кнопки для регулировки скорости беговой дорожки. Нажмите speed+, чтобы увеличить скорость, и speed-, чтобы уменьшить скорость.

Кнопка Program key

В режиме ожидания нажатие этой кнопки позволяет переключаться с ручного режима на автоматические программы. По умолчанию система настроена на ручной режим управления.

Mode Key

В режиме ожидания нажатие на эту кнопку позволяет переключаться между 3 режимами обратного отсчета: режим обратного отсчета времени, режим обратного отсчета дистанции и режим обратного отсчета калорий. При выборе каждого режима нажмите кнопку speed, чтобы настроить соответствующие значения, и нажмите кнопку start, чтобы запустить беговую дорожку после настройки

кнопка Incline (наклон дорожки)

Во время тренировки используйте эти кнопки для регулировки наклона бегового покрытия. Нажмите кнопку incline+ для увеличения наклона и кнопку incline- для уменьшения наклона.

Incline+/Incline -

Во время тренировки используйте эти кнопки для регулировки наклона бегового покрытия.

Кнопка Volume + -

Нажмите кнопку volume+ для увеличения громкости и кнопку volume- для уменьшения. Если звук отсутствует, нажмите и удерживайте кнопку volume+, чтобы его включить.

Функции экрана

1. Time

Отображает время с начала тренировки в ручном режиме и оставшееся время до конца тренировки в автоматических программах

2. Incline

Отображение текущего значения наклона

3. Distance

Отображает пройденную дистанцию с начала тренировки в ручном режиме и оставшуюся дистанцию до конца тренировки в автоматических программах.

4. Calorie

Отображает число потраченных калорий с начала тренировки в ручном режиме и оставшееся число калорий до конца тренировки в автоматических программах.

Функция измерения пульса: во время тренировки зажмите датчик пульса в руке на некоторое время, пока значение частоты сердцебиения не отобразится на экране (предоставляемая информация не может рассматриваться как медицинские данные).

Автоматические программы

Программа \ Время		Уст. время / 10 = время каждого периода									
		1	2	3	4	5	6	7	8	9	10
P01	СКОРОСТЬ	3	3	6	5	5	4	4	4	4	3
	НАКЛОН	0	3	3	3	4	4	4	1	1	0
P02	СКОРОСТЬ	3	3	4	4	5	5	5	6	6	4
	НАКЛОН	2	2	2	3	3	3	3	4	4	2
P03	СКОРОСТЬ	2	4	6	8	7	8	6	2	3	2
	НАКЛОН	3	5	4	4	3	4	4	3	4	2
P04	СКОРОСТЬ	3	3	5	6	7	6	5	4	3	3
	НАКЛОН	0	3	3	2	2	5	5	3	3	2
P05	СКОРОСТЬ	3	6	6	6	8	7	7	5	5	4
	НАКЛОН	3	5	3	4	2	3	4	2	3	2
P06	СКОРОСТЬ	2	6	5	4	8	7	5	3	3	2
	НАКЛОН	3	4	5	6	3	5	5	6	4	3
P07	СКОРОСТЬ	2	9	9	7	7	6	5	3	2	2
	НАКЛОН	0	3	3	3	4	4	4	1	1	0
P08	СКОРОСТЬ	2	4	4	4	5	6	8	8	6	2
	НАКЛОН	1	1	4	4	4	5	5	4	3	2
P09	СКОРОСТЬ	2	4	5	5	6	5	6	3	3	2
	НАКЛОН	3	5	3	4	2	3	4	2	3	2
P10	СКОРОСТЬ	2	5	7	5	8	6	5	2	4	3
	НАКЛОН	1	5	6	8	12	9	10	9	5	3
P11	СКОРОСТЬ	2	5	6	7	8	9	10	5	3	2
	НАКЛОН	3	5	6	8	6	5	8	7	5	2
P12	СКОРОСТЬ	2	3	5	6	8	6	9	6	5	3
	НАКЛОН	5	7	5	8	6	5	9	10	6	2
P13	СКОРОСТЬ	3	4	5	6	7	8	9	10	6	4
	НАКЛОН	2	2	3	2	1	1	2	2	5	4
P14	СКОРОСТЬ	3	3	6	6	7	7	8	8	10	5
	НАКЛОН	3	3	5	5	2	1	3	3	2	5
P15	СКОРОСТЬ	4	4	5	5	10	10	6	6	3	3
	НАКЛОН	5	5	3	3	1	1	3	3	5	3
P16	СКОРОСТЬ	3	5	7	9	11	11	9	7	5	3
	НАКЛОН	3	5	3	2	1	1	2	2	5	3
P17	СКОРОСТЬ	4	6	8	10	12	12	10	8	6	4
	НАКЛОН	4	2	3	1	1	1	3	2	2	4
P18	СКОРОСТЬ	3	6	9	6	3	6	9	6	3	6
	НАКЛОН	3	7	2	2	3	5	4	2	3	3

P19	СКОРОСТЬ	3	6	6	6	9	9	9	10	10	6
	НАКЛОН	3	4	4	2	3	1	1	2	2	5
P20	СКОРОСТЬ	4	5	5	8	8	10	10	8	8	5
	НАКЛОН	4	5	5	3	3	2	2	4	4	5
P21	СКОРОСТЬ	4	6	6	10	11	12	11	10	6	4
	НАКЛОН	4	5	3	1	0	1	2	2	3	4
P22	СКОРОСТЬ	3	7	7	9	12	12	9	7	7	3
	НАКЛОН	3	6	3	2	1	2	4	3	5	3
P23	СКОРОСТЬ	3	5	8	12	14	12	8	5	3	3
	НАКЛОН	3	5	2	1	0	3	5	3	0	3
P24	СКОРОСТЬ	5	5	9	9	12	12	9	9	5	5
	НАКЛОН	5	5	2	2	0	0	2	2	5	5
P25	СКОРОСТЬ	6	6	10	10	13	13	9	7	5	3
	НАКЛОН	6	6	1	1	0	0	3	2	1	3

7. Значения кодов ошибок

Код ошибки	Описание проблемы	Решение
E1	Нестабильное соединение: при включенном питании соединение между нижним контроллером и консолью является нестабильным.	Возможная причина: отсутствует сигнал между нижним контроллером и консолью; проверьте все соединения между контроллером и консолью, убедитесь в их исправности. Проверьте соединительный кабель и замените в случае его повреждения.
E2	Двигатель не обнаружен.	Возможная причина: Проверьте кабель, идущий к двигателю, на предмет правильного подключения. Подсоедините кабель повторно, если требуется. Проверьте кабель, идущий к двигателю, и замените его, если он поврежден или имеет запах гари. Проверьте датчик скорости на предмет отсутствия соединения или поломки.
E5	Защита от избытка тока: Во включенном состоянии нижний контроллер обнаруживает, что ток превышает 6А в течение более чем 3 секунд.	Возможная причина: Перегрузка приводит к появлению чрезмерного тока в системе, и она перестает работать в рамках режима самосбережения. Возможно также торможение одной из деталей, что приводит к остановке двигателя. Отрегулируйте беговую дорожку и перезапустите ее. Проверьте, не выделяется ли жидкость или запах гари во время работы двигателя. Если да, замените двигатель. Проверьте, имеет ли контроллер запах гари. Если да, замените контроллер. Проверьте входное напряжение. Если оно не соответствует спецификации, подайте на вход правильное напряжение и снова проверьте работу тренажера.
E6	Взрывозащита: ненормальное напряжение или неисправный двигатель вызывают неполадки в электроцепи, под контролем которой находится двигатель.	Возможная причина: Проверьте, чтобы входное напряжение было не более чем на 50% ниже номинального. Подайте на вход требуемое напряжение и снова проверьте работу тренажера. Проверьте, не перегорел ли контроллер, и, если нужно, замените его. Проверьте, надежно ли подсоединен кабель двигателя, и, если нужно, подключите его повторно.
E7	Ключ безопасности не найден.	Разместите ключ безопасности на указанном месте.
E-SP	Нажата кнопка быстрой остановки.	Произошла экстренная остановка тренажера. Отсоедините и снова разместите ключ безопасности на указанном месте.

8. Обслуживание устройства

Внимание: перед очисткой или техническим обслуживанием устройства убедитесь, что оно отключено от сети.

Очистка

Регулярная очистка продлевает срок эксплуатации электрической беговой дорожки.

Периодически удаляйте пыль с видимых деталей корпуса, чтобы поддерживать внутренние детали в чистоте. Не допускайте скопления загрязнений на беговой ленте и по обе сторон ее открытой части. Для тренировок обязательно надевайте чистую спортивную обувь, чтобы избежать попадания фрагментов грязи внутрь корпуса и под ленту. Протирайте ленту беговой дорожки влажной тряпкой мылом. Во время очистки не допускайте попадания воды на электрические компоненты и под беговую ленту.

Внимание: перед очисткой или техническим обслуживанием устройства убедитесь, что оно отключено от сети. Регулярная очистка продлевает срок эксплуатации электрической беговой дорожки.

Периодически удаляйте пыль с видимых деталей корпуса, чтобы поддерживать внутренние детали в чистоте.

Не допускайте скопления загрязнений на беговой ленте и по обе стороны ее открытой части. Для тренировок обязательно надевайте чистую спортивную обувь, чтобы избежать попадания фрагментов грязи внутрь корпуса и под ленту. Протирайте ленту беговой дорожки влажной тряпкой. Во время очистки не допускайте попадания воды на электрические компоненты и под беговую ленту.



ВАЖНО

Чтобы защитить беговую дорожку от перегрузки и тем самым продлить срок службы машины, рекомендуется после продолжительного использования в течение двух часов выключить машину и подождать 10 минут перед повторным использованием.

Если лента беговой дорожки слабо натянута, будет заметно снижена эффективность бега. Слишком плотное натяжение может снизить характеристики двигателя, заставляя его работать с повышенным износом. Для регулировки натяжения попробуйте сдвинуть ленту с обеих сторон вверх на 50-70 мм.



Выравнивание и настройка натяжения бегового полотна

Чтобы улучшить работу беговой дорожки, вам необходимо настроить наиболее удачное положение беговой ленты.

- Поместите электрическую беговую дорожку на ровную поверхность.
- Запустите беговую дорожку со скоростью около 6-8 км/час.
- Если лента смещена влево, поверните левый регулировочный болт против часовой стрелки на 1/2 оборота, затем поверните правый регулировочный болт по часовой стрелке на 1/2 оборота (Рисунок А).
- Если лента смещена вправо, поверните правый регулировочный болт против часовой стрелки на 1/2 оборота, затем поверните левый регулировочный болт по часовой стрелке на 1/2 оборота (Рисунок В).



Рисунок А



Рисунок В

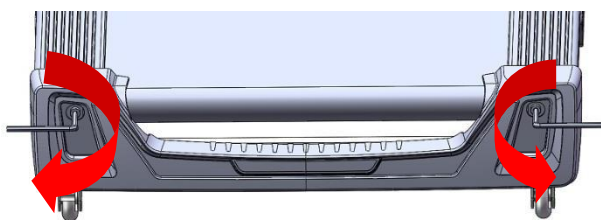

Регулировка натяжения бегового полотна

При использовании тренажера в течение длительного времени натяжение бегового полотна может ослабевать из-за истирания. В этом случае для поддержания безопасности и функциональности устройства рекомендуется выполнить соответствующую регулировку. Если вы чувствуете, что техника бега на дорожке "западает" и запаздывает, это может свидетельствовать о том, что полотно беговой дорожки немного ослаблено и требует регулировки.

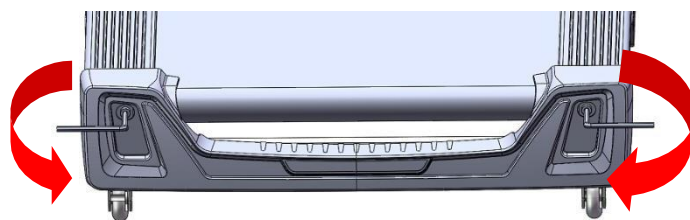
А. Если один шаг не может остановить движение полотна, натяжение соответствует норме.

В. Если один ваш шаг останавливает движение полотна, но клиновой ремень и задний ролик продолжают работать, это указывает на то, что натяжение ослаблено, и для продолжения безопасного использования необходимо произвести соответствующую регулировку.

С. Если один ваш шаг останавливает движение полотна и клинового ремня, но двигатель продолжает работать, это указывает на то, что натяжение клинового ремня ослаблено, и для продолжения безопасного использования необходимо произвести соответствующую регулировку.

Используйте гаечный ключ для регулировки положения винтов у основания двигателя. Вместе с тем осторожно проверните клиновой ремень между валом двигателя и передним роликом. Если его натяжение ослабло, вы сможете

провернуть ремень полностью; если натяжение в норме, вы почувствуете, что степень проворачиваемости ремня очень ограничена. После регулировки целесообразно провернуть клиновой ремень на 80%. Отрегулируйте натяжение ремня таким образом, чтобы его можно было провернуть на 80%.

На этом регулировка закончена. Теперь закрепите обратно основание двигателя и установите передний кожух.



Смазка беговой ленты

Внутренние части беговой дорожки покрываются смазкой на заводе. Трение между беговой лентой и декой сильно влияет на срок службы и производительность устройства, поэтому важно обеспечивать постоянную подачу смазки в трущиеся поверхности. Для этого мы рекомендуем регулярно проверять уровень смазки в бачке.

Редкое использование (использование беговой дорожки менее 3 часов в неделю): Раз в месяц открывайте кожух двигателя, чтобы проверить и убедиться, что количество масла в масляном баке составляет не менее 30 мл.

Интенсивное использование (использование беговой дорожки более 7 часов в неделю): Раз в полмесяца открывайте кожух двигателя, чтобы проверить и убедиться, что количество масла в масляном баке составляет не менее 30 мл. Если объем меньше 30 мл, пожалуйста, добавьте силиконовое масло.

Перед первым использованием дорожки ее необходимо смазать.

Для смазывания устройства используйте следующую инструкцию:

Откройте крышку с отверстия силиконовой смазки на передней части кожухе двигателя, отрежьте кончик бутылки с силиконовой смазкой.

Выдавите 4 бутылочки силиконовой смазки в отверстие.

Автоматическая смазка: после добавления масла в масляный бак беговая дорожка автоматически смазывается в зависимости от использования. (настройка по умолчанию - смазывать каждые 30 км и смазывать в течение 3 секунд 2,5 мл.)

Метод ручной смазки: если беговая дорожка не используется более 3 месяцев, силиконовое масло будет улетучиваться под воздействием температуры. Можно добавлять масло вручную, чтобы оно быстрее смазывалось и приводной ремень работал более плавно. Способ ручной смазки описан ниже:

Дорожка с жидкокристаллическим экраном: включите дорожку и дайте ей поработать. Нажмите кнопку "Пуск" в течение 3 секунд, после чего смазка произойдет автоматически. (Если вы хотите смазать больше, пожалуйста, выключите машину и включите ее, чтобы повторить этот метод еще раз.)

Дорожка с сенсорным экраном: когда дорожка включена, нажмите Настройка- Смазка- Ручная смазка.



Примечание:

Пожалуйста, осторожно используйте ручную смазку. Если беговая дорожка чрезмерно смазана, ремень будет слишком скользким для использования.

Тренируйтесь вместе с **UNIX** **FIT**



UNIXFIT.RU