

Инструкция



















Бильярдный стол DFC Vancouver 8ft

Полезные ссылки:

[Бильярдный стол DFC Vancouver 8ft - смотреть на сайте](#)

[Бильярдный стол DFC Vancouver 8ft - читать отзывы](#)

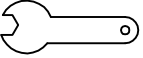
СБОРОЧНЫЕ ЕДИНИЦЫ

| | | | |
|--|--|--|---|
| #1  5/16"x2-1/2"БОЛТ 12ШТ | #2  5/16"ШАЙБА 12ШТ | #3  РЕГУЛИРОВОЧНАЯ НОЖКА 4ШТ | #4  1/4"x3"БОЛТ 8ШТ |
| #5  1/4x2-1/2"БОЛТ 8ШТ | #6  1/4"ШАЙБА 24ШТ | #7  1/4"x1/2"ГАЙКА 8ШТ | #8  БОКОВАЯ ПАНЕЛЬ 2ШТ |
| #9  НОЖКИ 4ШТ | #10  ТОРЦЕВАЯ ПАНЕЛЬ 2ШТ | #11  ИНСТРУМЕНТ 1ШТ | #12  МЕЛОК 2ШТ |
| #13  ЩЕТКА 1ШТ | #14  КИЙ 2 ШТ | #15  ТРЕУГОЛЬНИК 1 ШТ | #16  БИЛЬЯРДНЫЕ ШАРЫ 1 КОМПЛ |
| #17  ИНСТРУМЕНТ 1ШТ | #18  1/4" ЦИЛИНДРИЧЕСКАЯ ГАЙКА 8ШТ | | |

БИЛЬЯРДНЫЙ СТОЛ DFC DS-BT-P02 Vancouver

ВНИМАНИЕ: ДЛЯ СБОРКИ СТОЛА РЕКОМЕНДУЕТСЯ ДВОЕ ВЗРОСЛЫХ

РИС.1

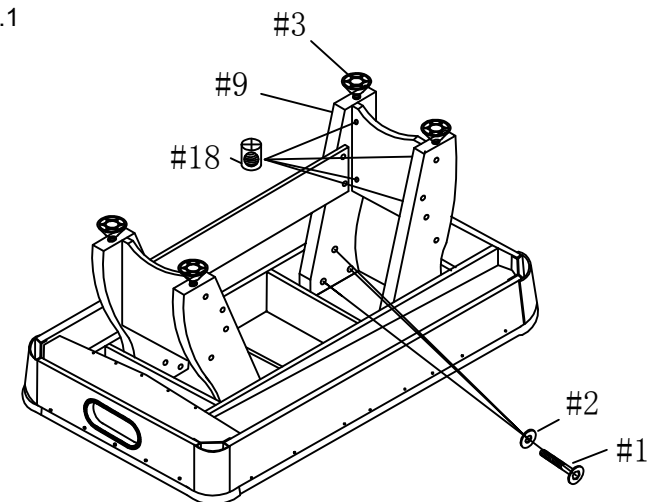

РИС.2

