

## **Инструкция**

### **Бильярдный стол DFC Maestro 48 JG-BT-24800**

Полезные ссылки:

[Бильярдный стол DFC Maestro 48 JG-BT-24800 - смотреть на сайте](#)

[Бильярдный стол DFC Maestro 48 JG-BT-24800 - читать отзывы](#)



# БИЛЬЯРДНЫЙ СТОЛ

Артикул: JG-BT-24800

Модель: MAESTRO









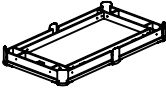

**ВАЖНО!**

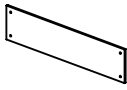
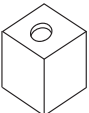
*Перед началом эксплуатации устройства, ознакомьтесь со всеми инструкциями.*

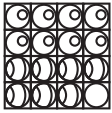
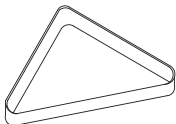
*Сохраните данное руководство для дальнейшего использования.*

*Спецификация данного продукта может отличаться от фото и может изменяться без предварительного уведомления.*

## Сборочные единицы

1  Игровое поле x1	2  Правая нога x2	3  Левая нога x2	4  Боковая панель x2
5  Мелок x2	6  Кий x2	7  Набор бильярных шаров x1	8  Треугольник x1
9  Щетка x1	A1  Шестигранный ключ x1	A2  Шайба x12	A3  Болт x12
A4  Винт 4x15мм x8			

## Предустановленные детали

P1  Угловая луза x4	P2  Боковая луза x2	P3  Т-Гайка x12
---	---	--

### ИНСТРУКЦИЯ ПО СБОРКЕ:

1. Найдите чистую, ровную поверхность, чтобы начать сборку вашего бильярдного стола. Мы рекомендуем собирать этот стол двум сильным взрослым совместно.
2. Вытащите все детали из упаковки и убедитесь, что у вас в наличии все сборочные единицы, которые показаны в списке на странице с деталями. Аккуратно отрежьте или разорвите углы упаковочной коробки, чтобы ее нижняя часть могла использоваться в качестве рабочей поверхности.

**РИС. 1**

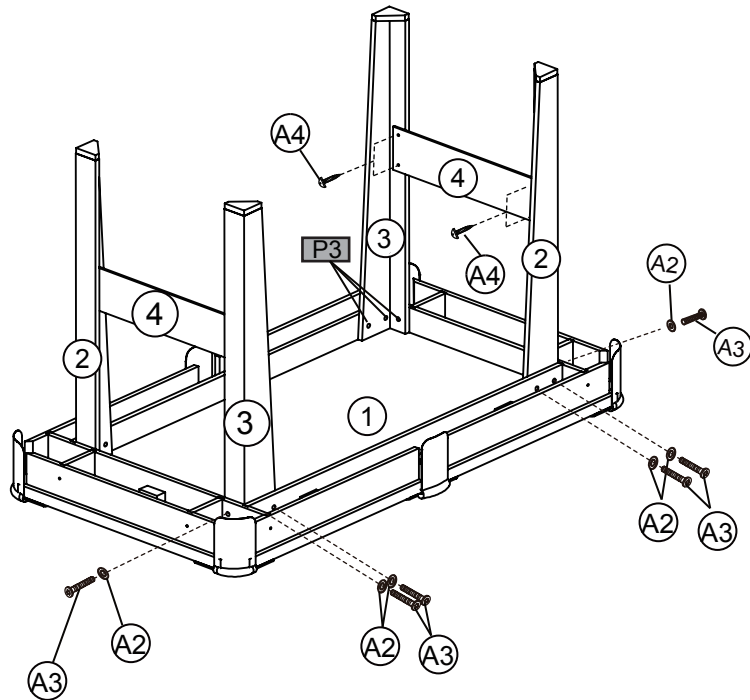
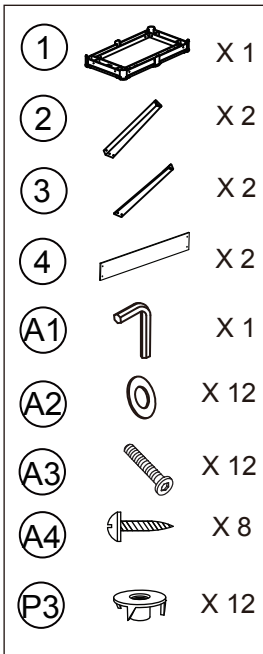

**РИС.1**

3. Прикрепите ноги (#2 и #3) к игровому полю (#1) с помощью трех болтов (#A3) и трех шайб (#A2) для каждой ноги.
4. Прикрепите боковую панель (#4) к ногам с помощью четырех винтов (#A4) для каждой панели.
5. Поднимите собранный стол с пола вдвоем, переверните его и поставьте его на ножки в том месте, где планируете использовать. Вернитесь в начало сборки и убедитесь, что все соединения плотно затянуты.

**РИС. 2**

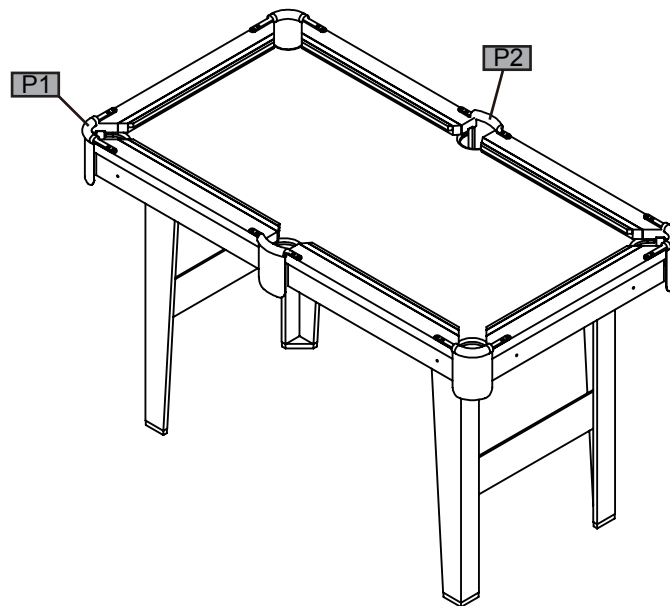
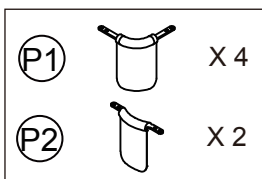

**ТЕПЕРЬ ВЫ ГОТОВЫ К ИГРЕ!**