

Инструкция

Детский игровой комплекс Unix Kids (6 in 1) Light Green

Полезные ссылки:

[Детский игровой комплекс Unix Kids \(6 in 1\) Light Green - смотреть на сайте](#)

[Детский игровой комплекс Unix Kids \(6 in 1\) Light Green - читать отзывы](#)



РУКОВОДСТВО ПОЛЬЗОВАТЕЛЯ

Детский городок UNIX Kids



ПРИМЕЧАНИЕ

Производитель оставляет за собой право модифицировать устройства по мере необходимости и не уведомлять об этом пользователей.

Все зависит от конкретной модели продукта.



РАДЫ ПРИВЕТСТВОВАТЬ ВАС, ПОЛЬЗОВАТЕЛИ ПРОДУКЦИИ UNIX KIDS!

Мы благодарны, что ваш выбор был остановлен на продукции нашего бренда. Для того чтобы обеспечить вашу максимальную сохранность, команда **UNIX Kids** просит вас с вниманием отнестись к изучению инструкции перед использованием! В случае если инструкция в дальнейшем будет потеряна, её всегда можно найти на официальном сайте.

UNIX Kids заботится о своих покупателях и всегда готов ответить вам на все возникшие вопросы, в том числе и по эксплуатации товара. Для этого достаточно обратиться к продавцу или дилеру, у которого он был приобретен. Уверены, вы с удовольствием будете пользоваться товарами нашего бренда! С брендом **UNIX Kids** вы можете быть уверены в качестве.

Мы постоянно развиваемся и предлагаем нашим клиентам самые современные и лучшие технологии на рынке. Вся продукция бренда **UNIX Kids** много лет пользуется популярностью не только у взрослых, но и у их детей. Для того, чтобы изучить полный ассортимент продукции, наведите камеру на QR-код и перейдите на наш официальный сайт.



UNIXFIT.RU

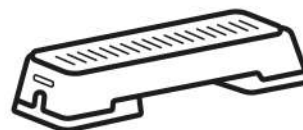

СОДЕРЖАНИЕ

Меры предосторожности	4
Уход и обслуживание	4
Список деталей	5
Этапы сборки	6

МЕРЫ ПРЕДОСТОРОЖНОСТИ

Пожалуйста, сохраните эту инструкцию для дальнейшего использования

ВНИМАНИЕ:

- Данное изделие предназначено для сборки только взрослыми
- Хранить вдали от любых источников возгорания
- Не используйте изделие, когда оно стоит вверх дном
- Перед использованием убедитесь, что все детали установлены правильно и устойчиво
- Упаковочный материал не предназначен для игр

УХОД И ОБСЛУЖИВАНИЕ

- Периодически проверяйте изделие на наличие повреждений, износа или отсутствующих деталей.
- Регулярно проверяйте устойчивы ли разъемы.
- Очищайте изделие теплой водой с мягким моющим средством.
- Циклически осуществляйте проверку целостности креплений элементов друг к другу.

СПИСОК ДЕТАЛЕЙ







Доски		
№	Размер, см	Кол-во
1	216x9x4	2
2	216x9x4	1
3	216x9x4	1
4	95x14x2	4
5	96x9x4	2
6	96x9x2	19
7	150x9x4	1
8	39x9x2	8
9	88x9x2	2
10	72x9x2	10
11	22.5x9x2	6
12	110x4x4	1
13	110x14.5x2	12
14	30x20x20	2
15	80x9x4	4
16	150x9x4	2
17	50x9x2	13
18	12x3x3	14
19	80x9x4	2
20	113x9x4	6
21	42x9x4	2
22	214x9x4	2
23	140.5x9x4	2
24	220x9x4	1
25	20x9x4	2
26	25x9x4	2

Крепеж		
Наименование	Размер, мм	Кол-во
Болты	M10x80	2
	M10x120	5
	M10x140	2
	M10x200	2
Гайки	M10x12	6
	M10	20
Крюки		6
Колья		4
Саморезы	3.5x30	294
	3.5x55	66
Колпачки		11
Уголки	28x28x25	8

Прочее		
Штурвал		1
Подз. труба		1
Зацепы		5
Горка		1
Сиденье		1
Гнездо		1
Вер. лестница		1
Поручни лестн.		2

ЭТАПЫ СБОРКИ

Шаг 1. Установка основы

№1 216x9x4см 2шт	
№2* 216x9x4см 1шт	
№3* 216x9x4см 1шт	
№4 95x14x2см 4шт	
№5 95x9x4см 2шт	
№6 96x9x2см 4шт	

- ⊕ 3,5x30 32шт 
- ⊕ 3,5x55 8шт 

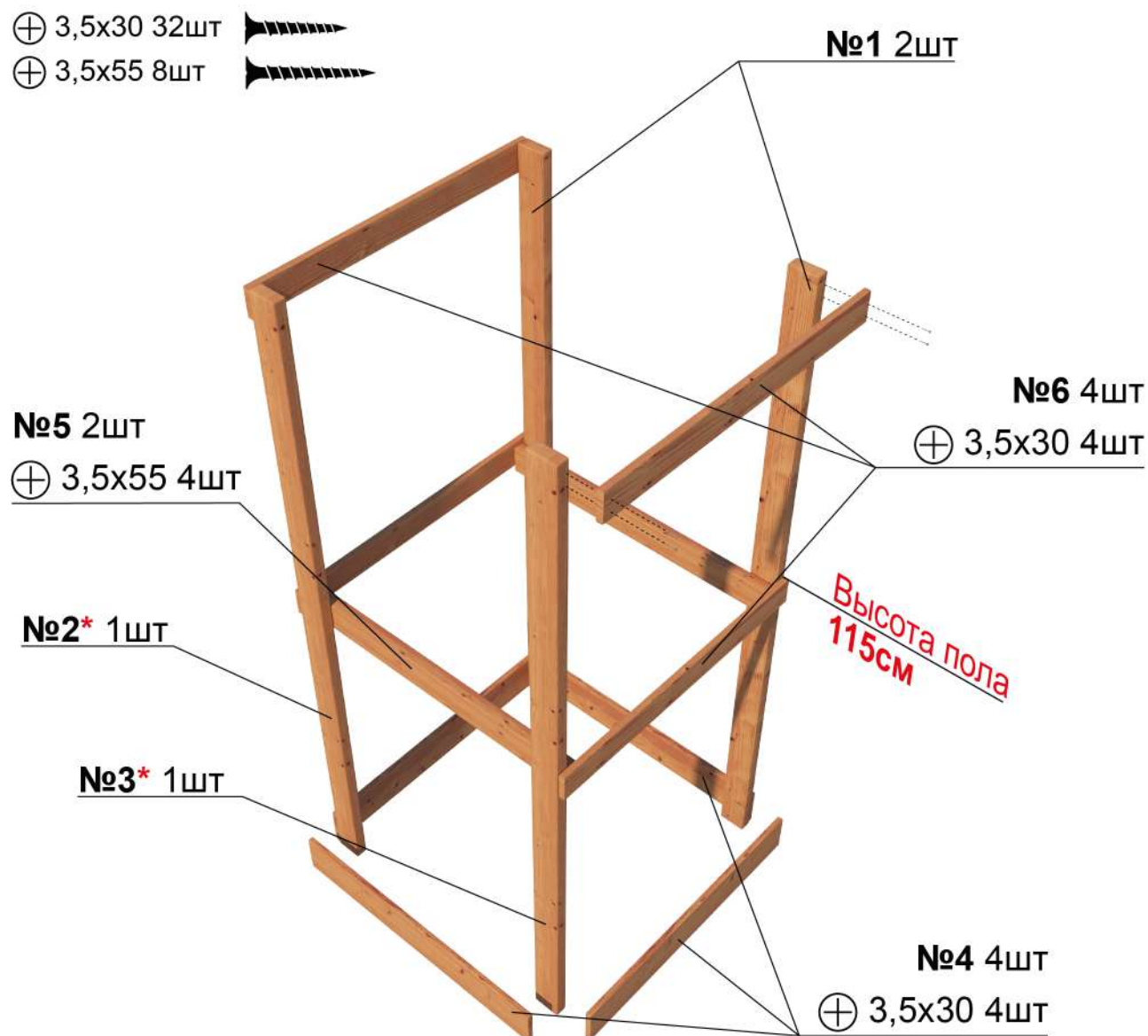

***Расположить детали №2 и №3 таким образом, чтобы сквозные отверстия, расположенные на этих деталях, находились в верхней части конструкции городка.**

Шаг 2. Установка балки лестницы

№7 150x9x4см 1шт



M10x80 2шт 

M10x12 2шт 

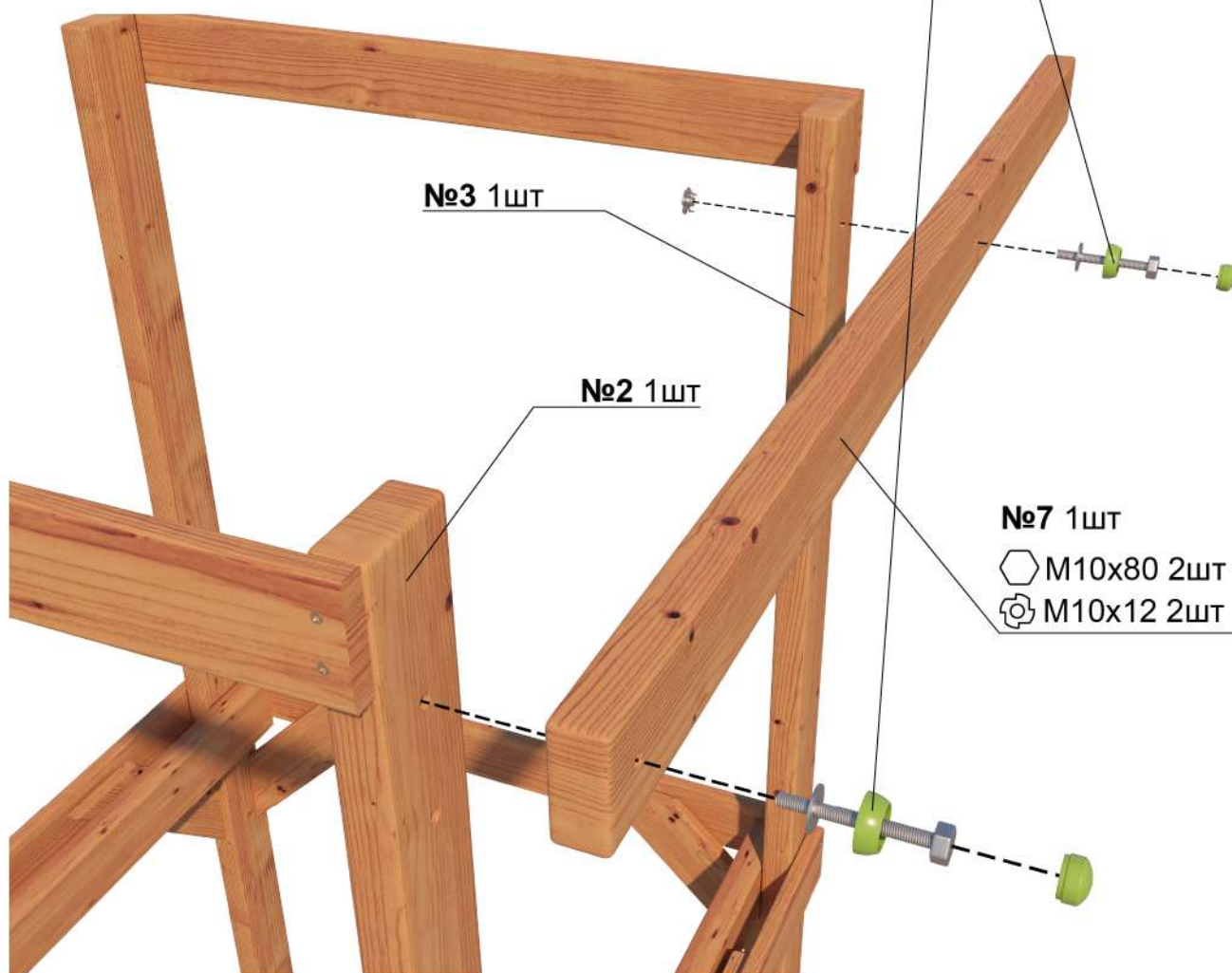
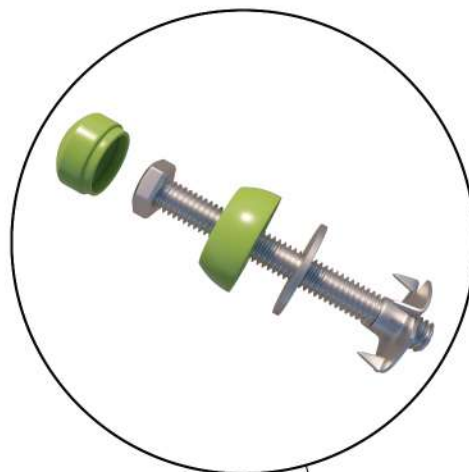

Шаг 3. Средняя часть

№6 96x9x2см 2шт



№8 96x9x2см 8шт



⊕ 3,5x30 24шт



⊕ 3,5x55 8шт



№6 2шт

⊕ 3,5x30 4шт

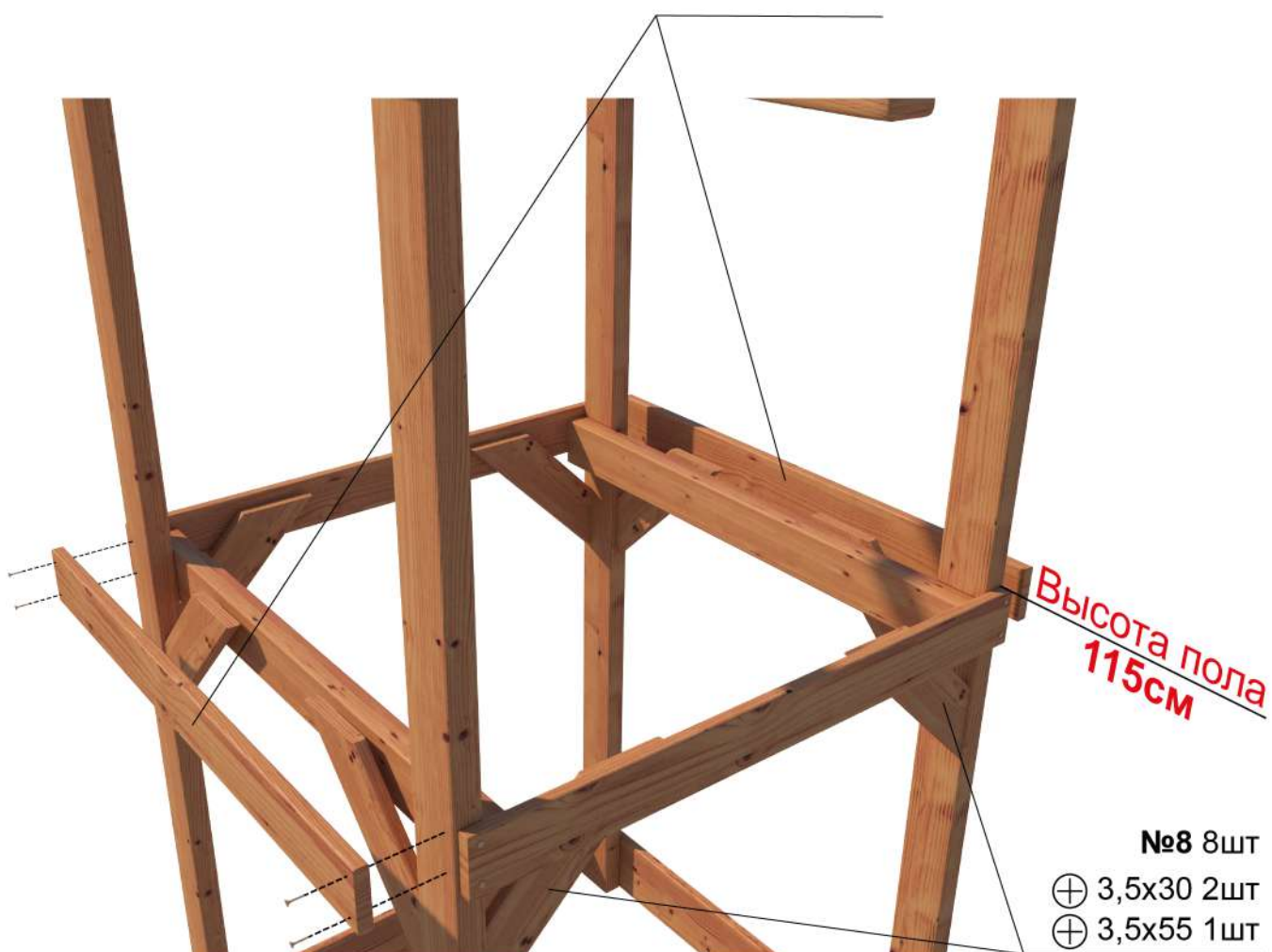

Высота пола
115см

№8 8шт

⊕ 3,5x30 2шт

⊕ 3,5x55 1шт

Шаг 4. Пол

№6 96x9x2см 8шт



№9 88x9x2см 2шт



⊕ 3,5x30 40шт

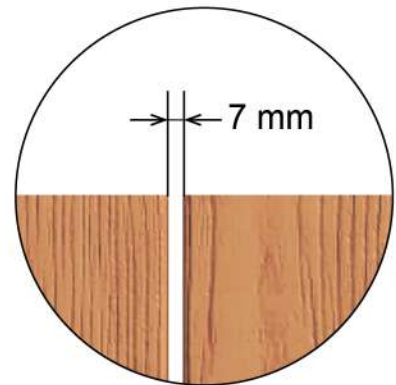

Расстояние между
досками пола

№9 2шт

⊕ 3,5x30 4шт

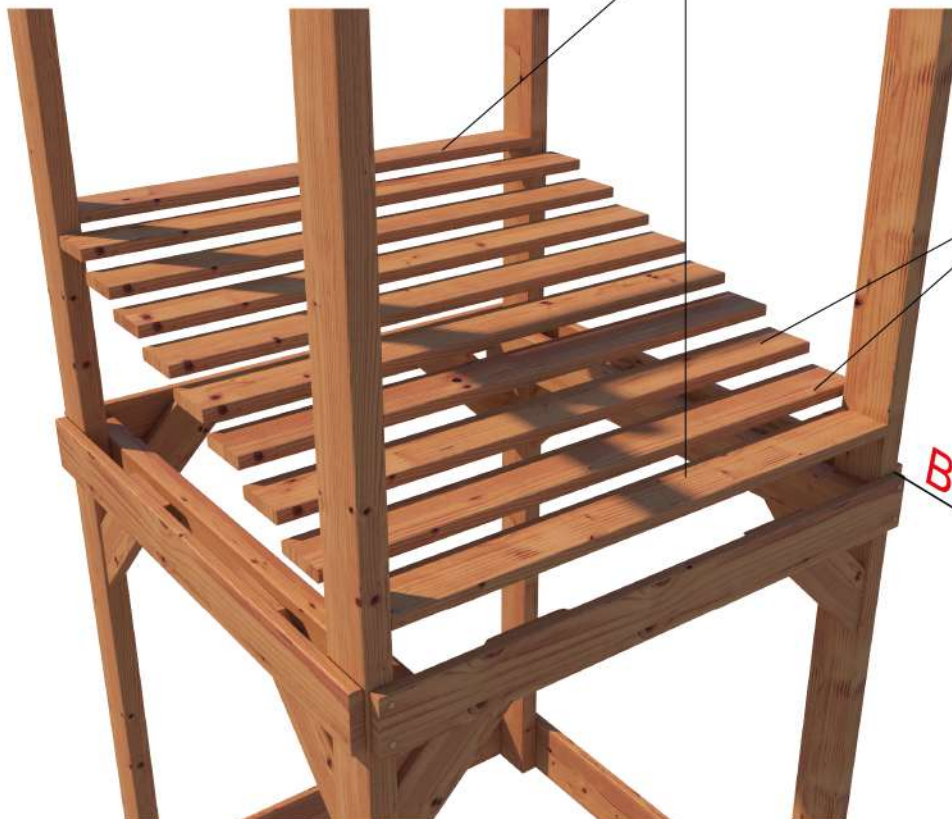

№6 8шт

⊕ 3,5x30 4шт

Высота пола
115см

Шаг 5. Ограждение

№6 96x9x2см 2шт



№10 72x9x2см 4шт



⊕ 3,5x30 24шт

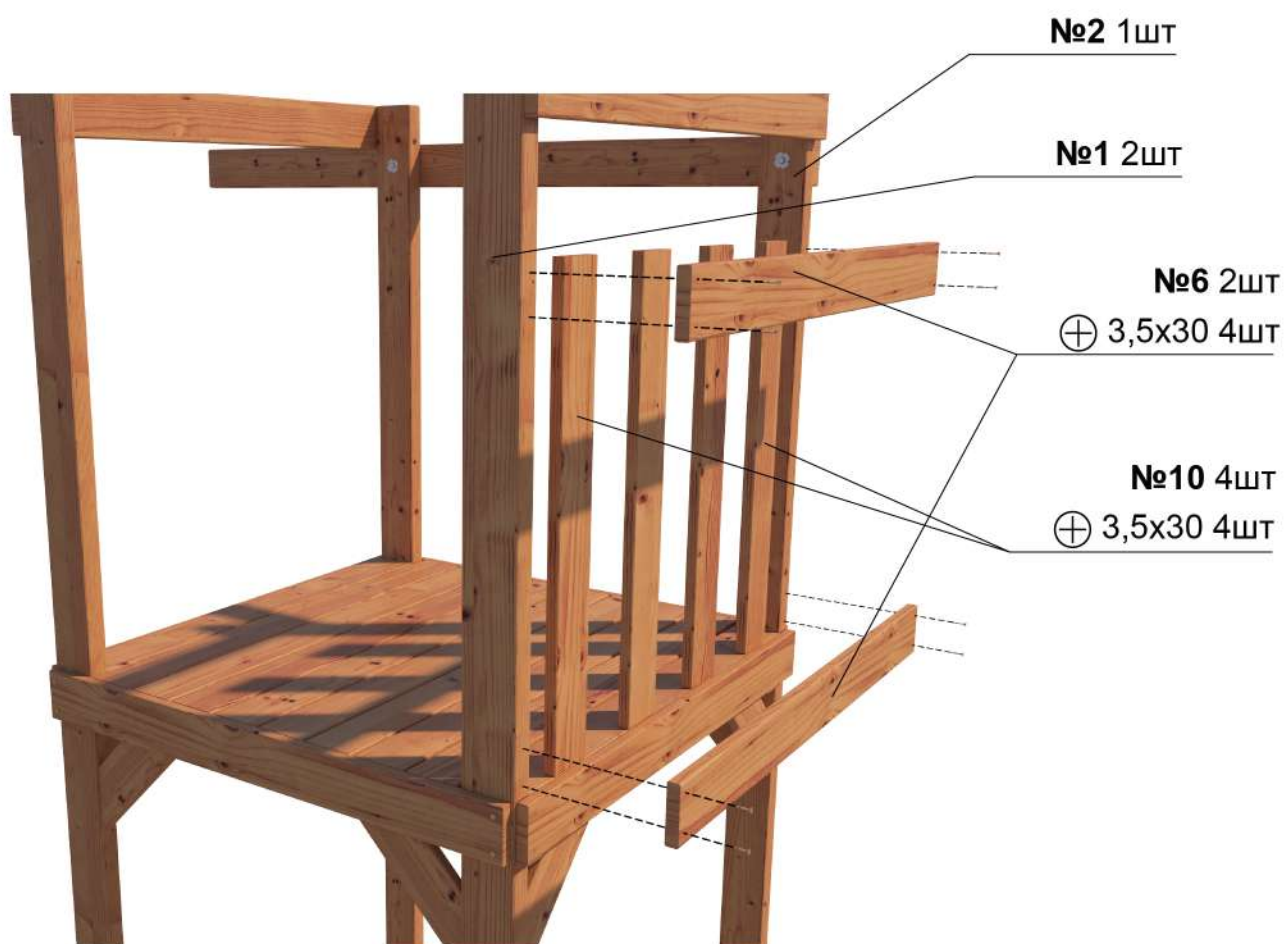

Шаг 6. Ограждение

№6 96x9x2см 3шт



№10 72x9x2см 6шт



№11 22.5x9x2см 6шт



⊕ 3,5x30 60шт 

№6 3шт

⊕ 3,5x30 4шт

№10 6шт

⊕ 3,5x30 4шт

№11 6шт

⊕ 3,5x30 4шт

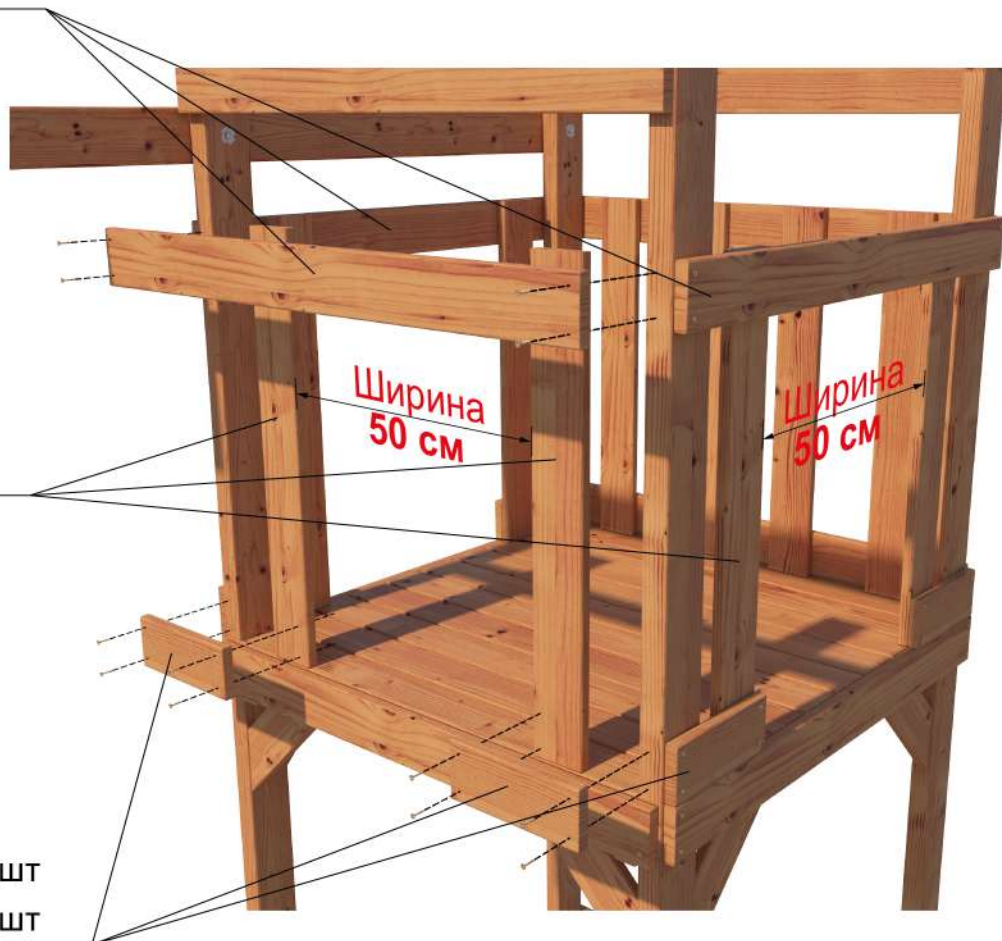

Шаг 7. Крыша

№12 110x4x4см 1шт



№13 110x14.5x2см 12шт



№14 30x20x20см 2шт



№15 80x9x4см 4шт



⊕ 3,5x30 36шт 

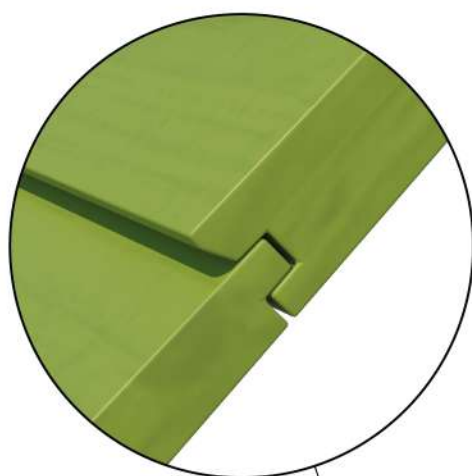

№12 1шт

⊕ 3,5x30 4шт

№13 12шт

⊕ 3,5x30 2шт

№14 2шт

⊕ 3,5x30 4шт

№15 4шт

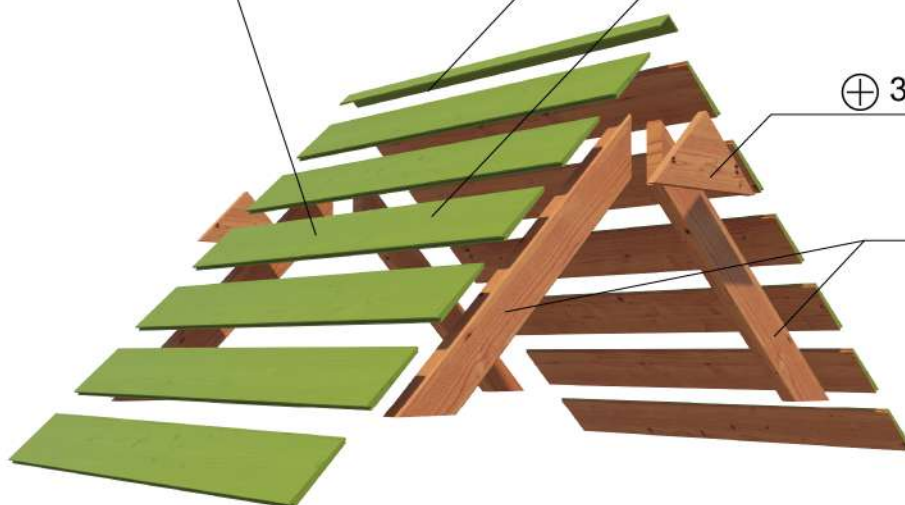

Шаг 8. Установка крыши

⊕ 3,5x55 8шт 

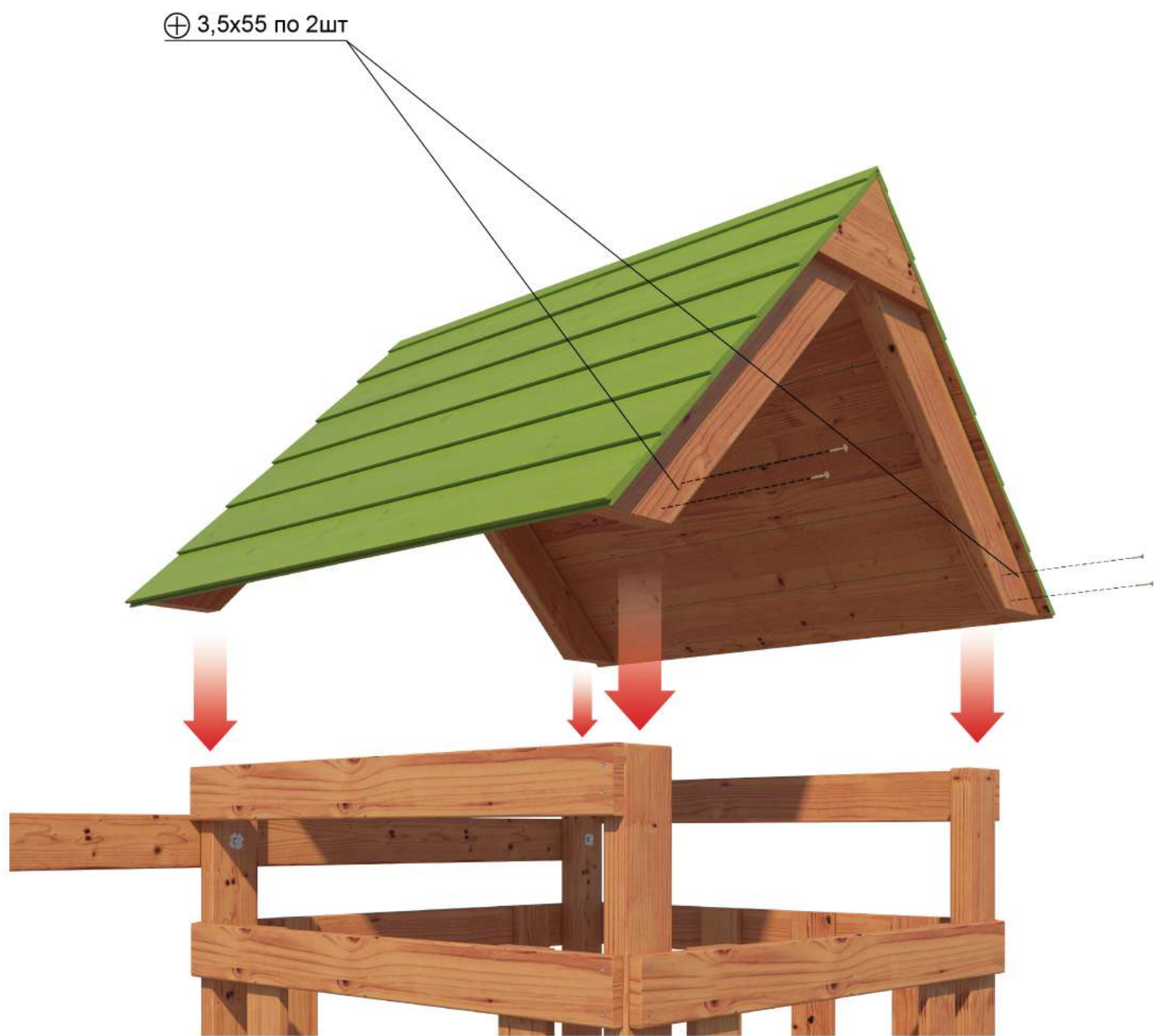

Напуск собранной конструкции крыши на стойки городка: 5-7 см.

Шаг 9. Лестница

№16 150x9x4см 2шт

№17 50x9x2см 6шт

№18 12x3x3см 14шт

№19 80x9x4см 2шт



⊕ 3,5x30 14шт



⊕ 3,5x55 34шт

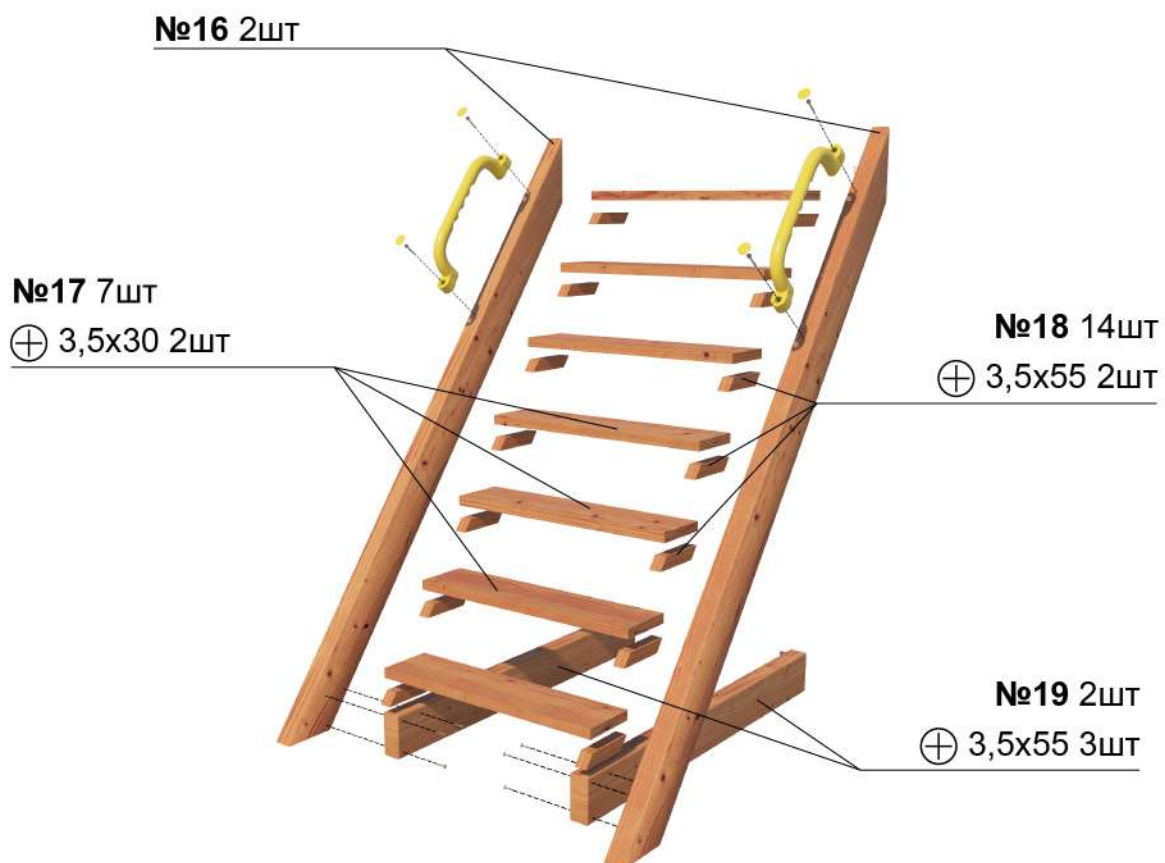

Расстояние между ступенями: 15 см.

№10. Крепление лестницы

⊕ 3,5x30 16шт



⊕ 3,5x55 2шт



 25x25x28 4шт



Шаг 11. Скалодром

№20 113x9x4см 2шт

№17 50x9x2см 6шт

⊕ 3,5x30 24шт

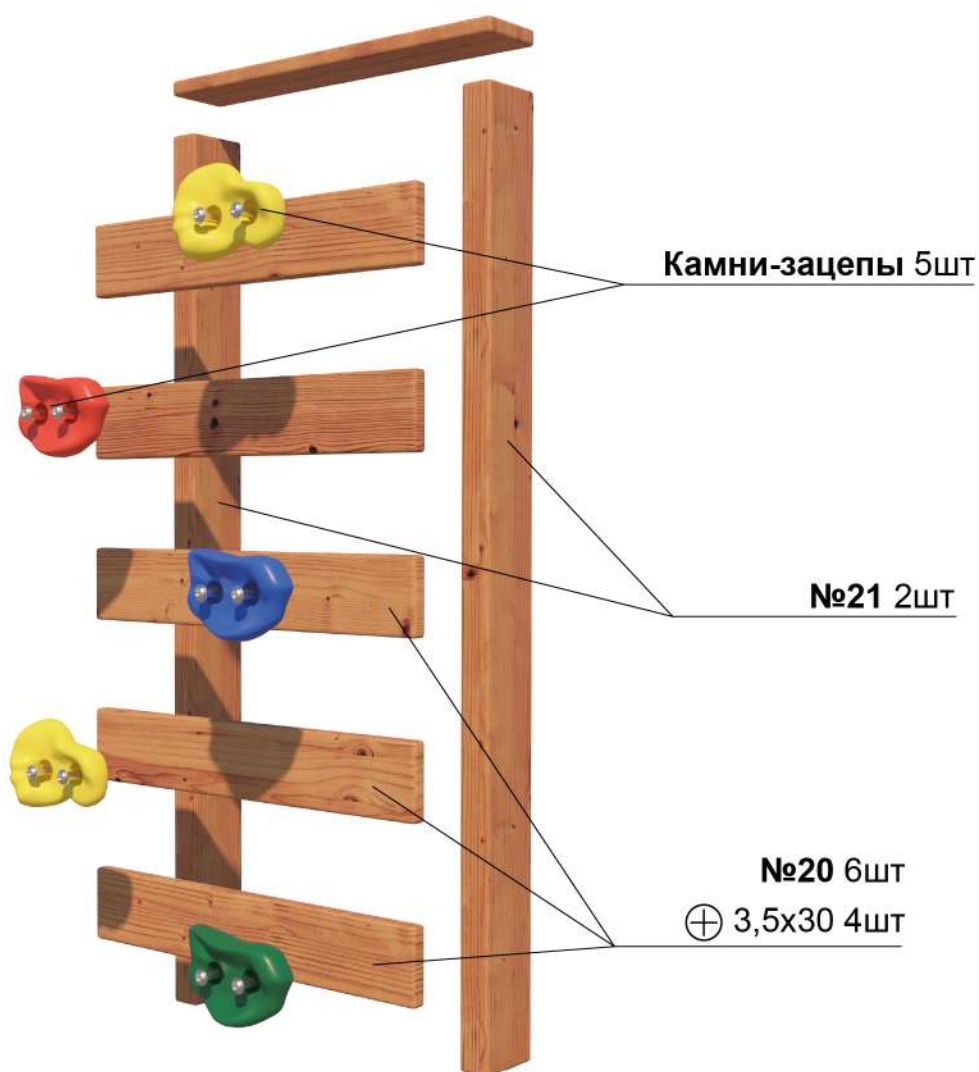

Шаг 12. Крепление скалодрома

⊕ 3,5x30 16шт 

 25x25x28 4шт

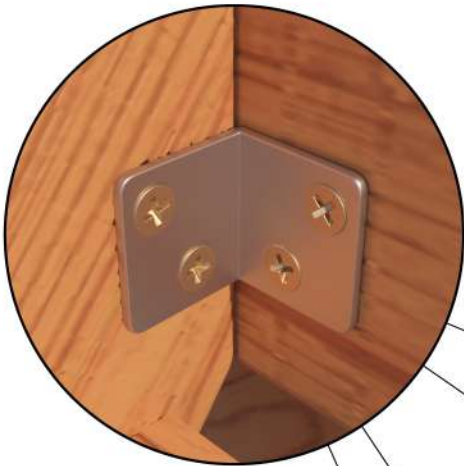

⊕ 3,5x30 4шт

 1шт



Шаг 13. Опоры качелей

№21 42x9x4см 2шт 

№22 214x9x4см 2шт 

№23 140,5x9x4см 1шт 

⊕ M10x140 2шт 

⊕ M10 4шт 

⊕ 3,5x55 4шт 

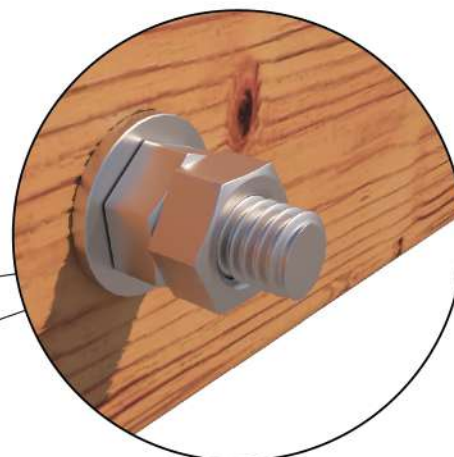

⊕ M10 2шт

№21 2шт

⊕ M10x140 2шт

⊕ M10 4шт

№22 2шт

№23 1шт
⊕ 3,5x55 4шт

Колья 2шт

Шаг 14. Балка для качелей

№24 220x9x4см 2шт



№25 20x9x4см 2шт



№26 25x9x4см 1шт



⬡ M10x120 4шт



⊗ M10x12 4шт



№24 2шт

⬡ M10x120 4шт

⊗ M10x12 4шт

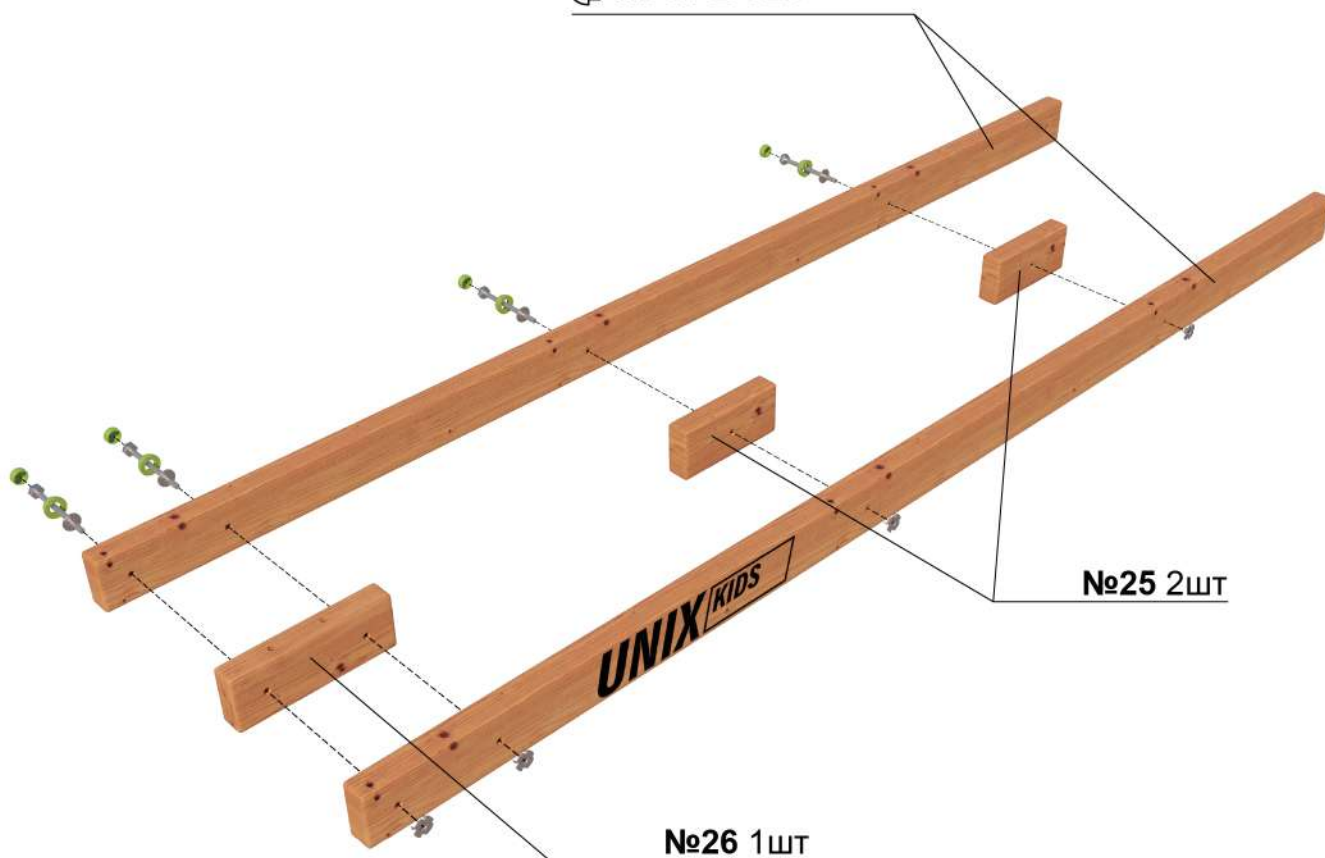

№25 2шт

№26 1шт

Шаг 15. Крепление балки к опорам качели

⬡ M10x200 2шт 

⬡ M10 4шт 

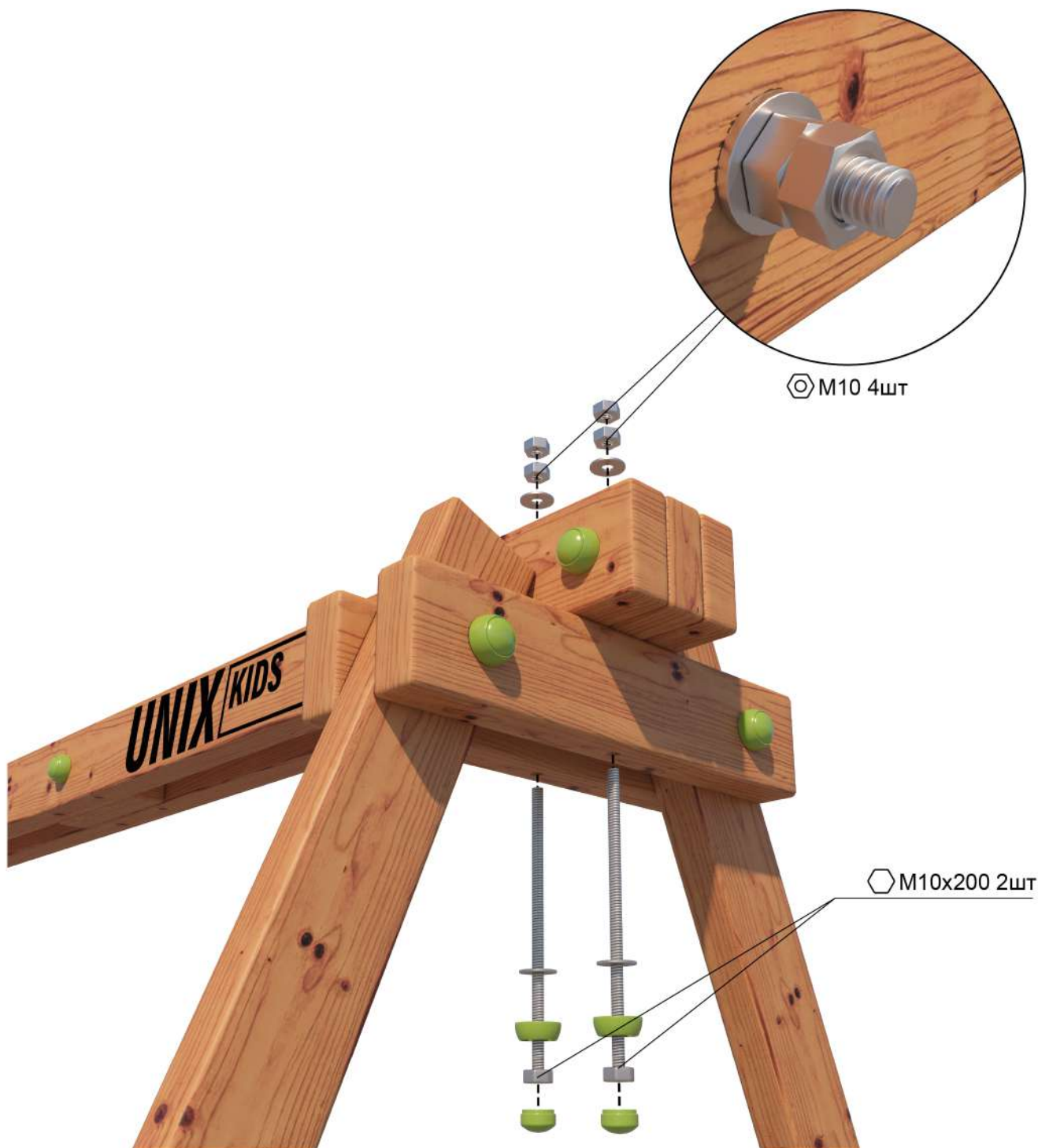

Шаг 16. Крепление балки качелей

⬡ M10x120 1шт 
⊗ M10x12 1шт 

