

Инструкция

Детский комплекс DFC Multiplay MSW-01

Полезные ссылки:

[Детский комплекс DFC Multiplay MSW-01 - смотреть на сайте](#)

ИГРОВОЙ КОМПЛЕКС

DFC MSW-01



CE



ИНСТРУКЦИИ ПО БЕЗОПАСНОСТИ









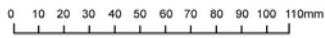

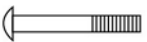

В целях предотвращения травмирования людей и/или повреждения имущества необходимо следовать приведённым ниже инструкциям и рекомендациям:











1. Перед началом использования внимательно прочитайте все разделы данного руководства.
2. Не используйте никакие другие запасные части, кроме тех, которые имеются в комплекте и/или одобрены производителем.
3. Не подходит для детей младше 3 лет.
4. Данное оборудование может собирать и проверять только взрослый человек.
5. Пожалуйста, сохраните данную инструкцию на случай, если понадобится обратиться к ней впоследствии.
6. "Внимание! Только для домашнего использования на открытом воздухе".
7. Проверьте, хорошо ли затянуты все гайки и болты и, если нужно, затяните их.
8. Проверьте, нет ли у колпачков и болтов острых краёв и, если нужно, удалите эти острые края.
9. Установите данное оборудование на ровную поверхность как минимум в 2 метрах от любой постройки или преграды, таких как: забор, гараж, дом, свисающие ветки, верёвки для сушки белья или электрические провода.
10. Во время использования оборудования посторонние люди не должны находиться в зоне действий.
11. НЕ устанавливайте данное изделие рядом с бетоном, асфальтом или другой твёрдой поверхностью.
12. Для облегчения процесса сборки не затягивайте крепёж до упора. Когда всё будет собрано, надёжно затяните крепёж.
13. Всегда присматривайте за детьми во время игр, пока они ещё не достаточно ответственны и физически сильны.
14. Данное изделие не предназначено для взрослых; одновременно на нём могут находиться 4 ребёнка общим весом не более 140 кг (по 35 кг на каждом элементе).
15. НЕ позволяйте детям во время игры вставать на сиденье качелей или под него.
16. НЕ позволяйте детям слезать с качелей до полной остановки качелей.
17. НЕ допускайте, чтобы во время игры дети носили слишком свободную, мешковатую одежду (а также капюшоны). Дети могут запутаться в такой одежде и не освободятся самостоятельно.
18. НЕ позволяйте детям забираться на данное оборудование там, где не положено.
19. Постоянно проверяйте изделие на износ и отсутствие повреждений. При необходимости прекратите пользоваться изделием, пока неисправные детали не будут заменены.
20. Перед тем как передавать изделие ребёнку в пользование, пожалуйста, удалите все упаковочные материалы, включая вакуумную плёнку, полиэтилен, картон, подкладку и т.д.
21. Данный продукт создан специально для домашнего использования и не может применяться в коммерческих целях в игровых фитнес-центрах, детских садах и т.п.
22. Несоблюдение при сборке требований инструкции может привести к серьёзным травмам пользователя.
23. Храните инструкцию в надёжном месте на случай, если снова понадобится обратиться к ней.
24. Подходит для детей в возрасте 3 - 10 лет.
25. Не кладите руки вблизи движущихся частей устройства.





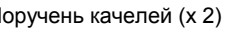
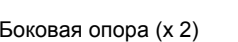
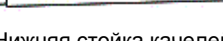

Инструкция по сборке

Комплектация



- (A)**  M6 50mm Болт (x 2)
- (B)**  M6 55mm Болт (x 4)
- (C)**  M6 35mm Болт (x 10)
- (H)**  M6 65mm Болт (x 4)
- (E)**  M8 88mm Болт (x 2)
- (F)**  M8 60mm Болт (x 9)
- (G)**  M8 45mm Болт (x 2)
- (HH)**  M8 65mm Болт (x 4)
- (H)**  M6 Шайба (x 22)
- (I)**  M8 Шайба (x 35)
- (J)**  M6 Пружинная шайба (x 20)
- (K)**  M8 Пружинная шайба (x 25)
- (L)**  Волнообразная шайба (x 4)

- (M)**  M6 Глухая гайка(x 20)
- (N)**  M8 Глухая гайка(x 25)
- (O)**  Гаечный ключ (x 1)
- (P)**  Гаечный ключ (x 1)
- (Q)**  Гайка M8 на U-болт (x 8)
- (R)**  Земляной анкер (x 4)
- (S)**  Верхняя трубка (x 2)
- (T)**  Верхняя ножка (x 4)
- (U)**  Нижняя ножка (x 4)
- (V)**  Поручень качелей (x 2)
- (W)**  Боковая опора (x 2)
- (X)**  Нижняя стойка качелей (x 2)
- (Y)**  Трубка сиденья качелей (x 2)

- (Z)**  Кронштейн (x 1)
- (AA)**  Сиденье (x 2)
- (BB)**  Подставка для ног (x 2)
- (CC)**  Сиденье (x 1)
- (DD)**  Пластиковый подшипник (x 8 (MM))
- (EE)**  U-Болт (x 4)
- (FF)**  Выпуклый болт (x 2)
- (GG)**  Зажим (x 2)
- (JJ)**  Изогнутая трубка (x 4)
- (KK)**  Круглое сиденье (x 1)
- (LL)**  Трос для круглых качелей (x 4)
- (MM)**  Болт с проушиной с шестигранной гайкой на тросе (x 4)

ТРЕБУЕМЫЙ ИНСТРУМЕНТ

1. Стремянка
2. Крестовая отвёртка
3. Комбинированный ключ на 10
4. Комбинированный ключ на 13

Инструкция по сборке

КОМПЛЕКТАЦИЯ (ПАКЕТ А)

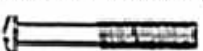

A 
M8 95mm Болт (x 1)

B 
M6 60mm Болт (x 4)

C 
M8 70mm Болт (x 1)

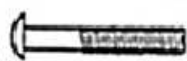
D 
M6 50mm Болт (x 6)

E 
M6 25mm Болт (x 8)

F 
M6 Шайба (x 36)

G 
M6 Пружинная шайба (x18)

H 
Основная трубка (x1)

I 
Боковая опора (x1)

K 
Опора сиденья (x2)

M 
Поручень (x2)

N 
Сиденье (x 2)

P 
M6 Глухая гайка (x18)

S 
M8 Шайба (x 4)

T 
M8 Пружинная шайба (x2)

U 
M8 Глухая гайка (x2)

V 
Пластиковая трубка
между K и H (x2)

КАЧЕЛИ



ТРЕБУЕМЫЙ ИНСТРУМЕНТ



1. Крестовая отвёртка



2. Комбинированный
ключ на 10



3. Комбинированный
ключ на 13

Этапы сборки:

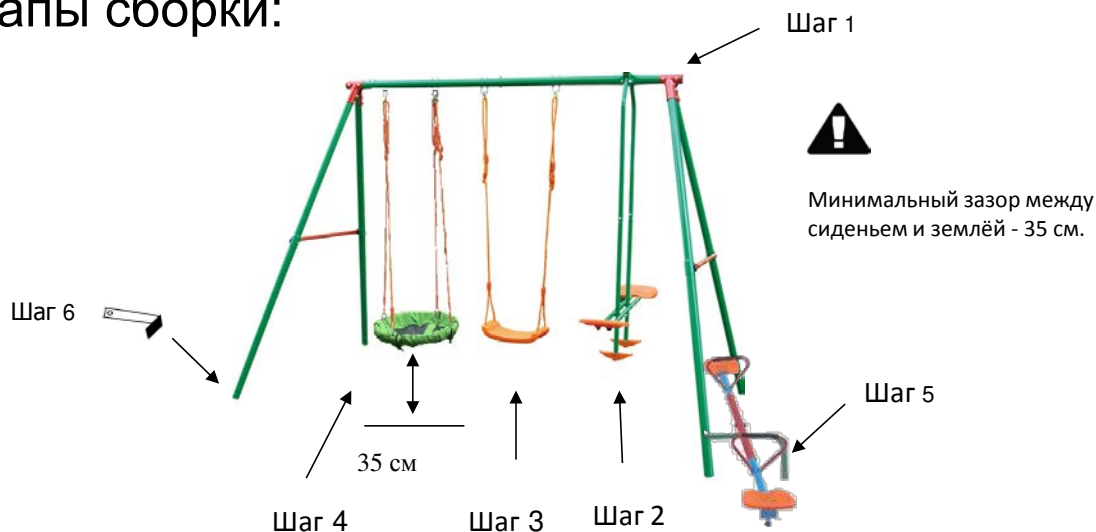

Шаг 1 Сборка рамы

- 1.-1 Соберите верхнюю трубку S, используя крепеж (болт Fx1 + шайбу lx1 + пружинную шайбу Kx1 + глухую гайку Nx1).
- 1.-2 Соедините верхнюю трубку S, верхнюю ножку T и зажим GG, используя крепеж (болт HNx2 + шайбу lx2 + пружинную шайбу Kx2 + глухую гайку Nx2) для верхней трубки (болт Fx4 + шайбу lx4 + пружинную шайбу Kx4 + глухую гайку Nx4) для верхней ножки.
- 1.-3 Прикрепите нижнюю ножку U и верхнюю ножку T к боковой опоре W, используя крепеж (болт llx2 + шайбу Hx2 + шайбу Lx2, пружинную шайбу Jx2 + глухую гайку Mx2)

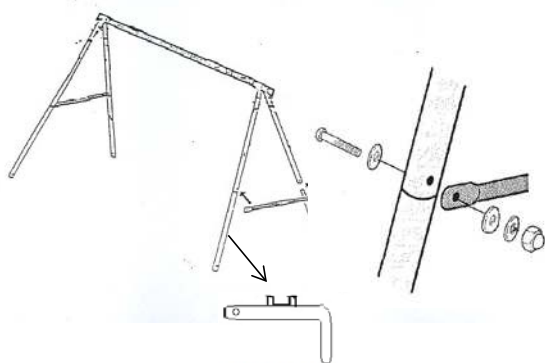

- 1.-4 Прикрепите боковую опору (l), используя крепеж из пакета A (болт Ax1 + шайба Sx2 + пружинную шайбу Tx1 + гайку Ux1).

Шаг 2 Сборка качелей

- 2.-1 Прикрепите кронштейн Z к верхней трубке S, используя крепеж (болт Ax1 + шайбу Hx2 + пружинную шайбу Jx1 + глухую гайку Mx1).

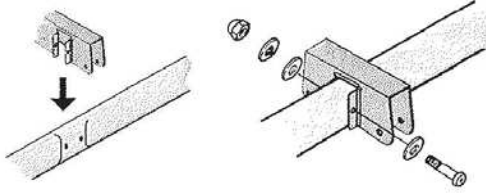

- 2.-2 Вставьте пластиковый подшипник (DD) с обеих сторон поручня качелей (V) и прикрепите к кронштейну (Z) с помощью крепежа (болта Gx1 + шайбы Ix1 + пружинную шайбу Kx1 + глухой гайки

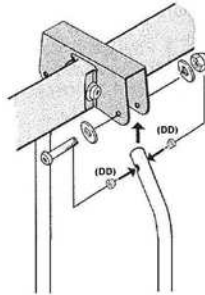

- 2.-3 Прикрепите нижнюю стойку качелей X к поручню качелей V, используя крепеж (болт Cx1 + шайбу Hx1 + пружинную шайбу Jx1 + глухую гайку Mx1).

- 2.-4 Вставьте пластиковый подшипник (DD) с обеих сторон нижней стойки (X) и прикрепите трубку сиденья (Y), используя крепеж (болт Ex1 + шайбу Ix2 + пружинную шайбу Kx1 + глухую гайку Nx1).

Трубка сиденья качелей должна быть обращена выемками вниз, как показано на рисунке.

- 2.-5 Прикрепите сиденье (AA) к трубке (Y) с помощью крепежа (болт Cx1 + шайбы Hx1 + пружинную шайбу Jx1 + глухой гайки Mx1.)

- 2.-6 Прикрепите подставку для ног (BB) к нижней стойке (X), используя крепеж (болт FFx1).

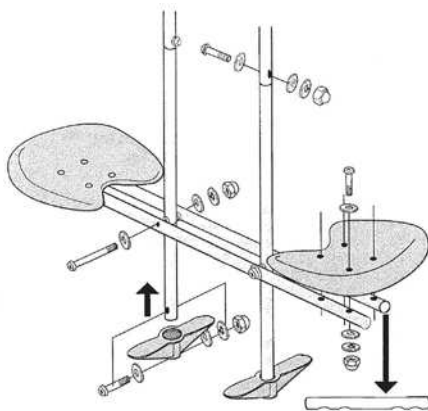

Выемки на трубке сиденья качелей (Y) должны быть снизу.

Шаг 3 Сборка качелей

- 3.-1 Прикрепите сиденье (CC) к верхней трубке (S) с помощью крепежа (U болта EEx1 + шайбы Ix4 + пружинную шайбу Kx2 + гайки Qx2 + N глухой гайки x2).

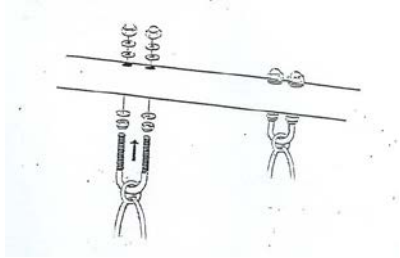

Шаг 4 Сборка круглых качелей

- 4.-1 Вставьте изогнутые трубки (JJ) в круглое сиденье (KK) и соедините все трубки вместе.
- 4.-2 Прикрепите трос (LL) к круглому сиденью (KK) с помощью (MM) болт с проушиной с шестигранной гайкой на нижней части троса.
- 4.-3 Прикрепите трос (LL) к верхней трубке (S) с помощью крепежа (U болта EEx1 + шайбы Ix4 + пружинную шайбу Kx2 + гайки Qx2 + N глухой гайки x2).

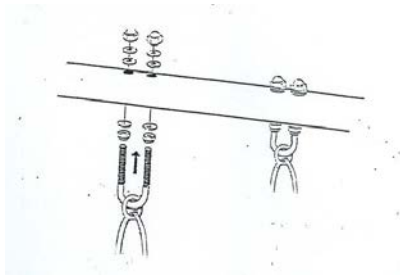

Шаг 5 Сборка сиденья и поручня

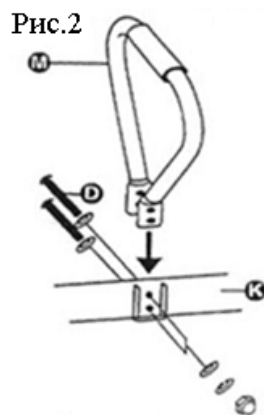
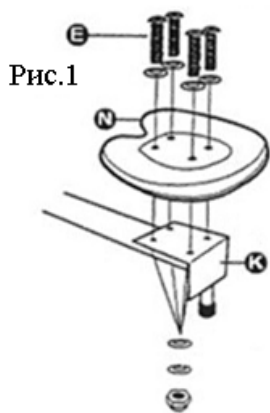

- 5.-1 Сперва прикрепите пластиковое сиденье (N) к каждой стороне опоры сиденья (K), используя болт 25мм (E), шайбы (F и G) и гайку (P) (см. рис.1).
- 5.-2 Прикрепите ручки (M) к каждой стороне опоры сиденья (K), используя болт (D), шайбы (F и G) и гайку (P) (см. рис.2).

Сборка основной трубки

- 5.-3 После сборки вы можете изменить длину каждой из сторон качелей, выбрав какое отверстие для крепления использовать. Это пригодится, если продукция используется детьми разного возраста и размера.

Рис.3



Рис.4



- 5.-4 Вставьте боковую стойку(K) в основную стойку (H). (См.рис. 3). Вставьте маленькую пластиковую трубку (V) между K и H.
- 5.-5 Внимание! Чтобы избежать защемления пальцев, данные болты должны быть затянута как показано. См. рис. 4).

Рис.5

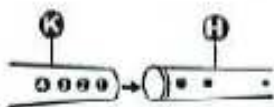
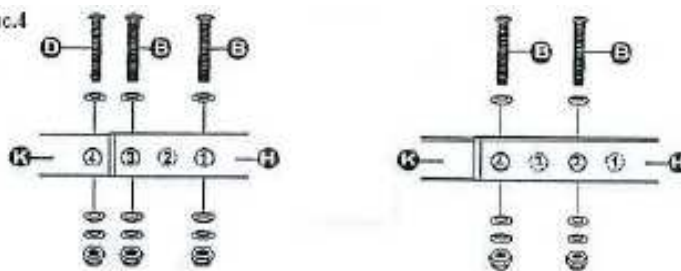
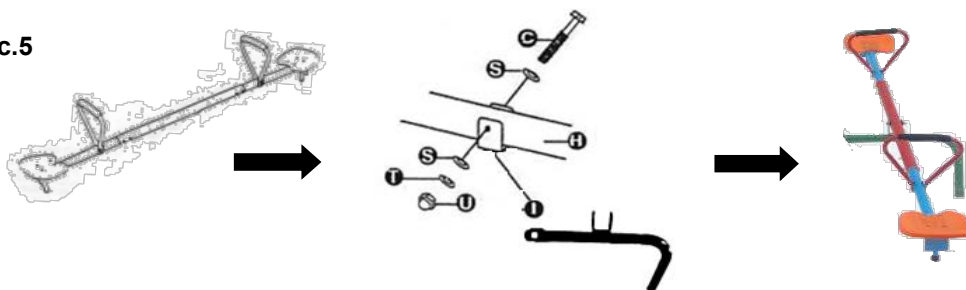

- 5.-6 С помощью болта 70мм(C), шайб (S и T) и гайки (U), прикрепите боковую опору (I) к основной трубке (H). (См. рис. 5).

Шаг 6 Установка земляных анкеров

- 6.-1 Вставьте земляные анкеры R в отверстия внизу каждой из 4 стоек и закрепите, используя крепеж (болт Vx1 + шайбу Hx1 + пружинную шайбу Jx1 + глухую гайку Mx1).

- 6.-2 Под каждый анкер выкопайте яму глубиной 60 см и залейте бетонным раствором 30х30х50 см (ДхШхВ). Воткните анкеры R в раствор, пока он не застыл.
- 6.-3 Убедитесь, что земляные анкеры R хорошо зафиксированы в растворе и не упадут. Когда раствор застынет, засыпьте яму землёй.
- 6.-4 При выборе места для установки оборудования учитывайте также свободное пространство для перемещения вокруг него (минимум 2 м со всех сторон). Не располагайте изделие вблизи выступающих элементов, стен, деревьев и т.д.
- 6.-5 Когда оборудование полностью собрано, убедитесь, что оно устойчиво и безопасно. Ни в коем случае не ставьте его на ковёр (оно должно быть абсолютно устойчиво, не только из соображений максимальной нагрузки).
- 6.-6 Не устанавливайте оборудование в сауну или любое другое влажное пространство, так как оборудование может заржаветь.



Уход и текущий ремонт

1. Данное оборудование может собирать и проверять только взрослый человек.
2. Перед каждым использованием проверяйте, надёжно ли затянуты все гайки и болты; все изношенные повреждённые или утерянные детали следует заменить. НЕ пытайтесь чинить сломанные детали.
3. Регулярно проверяйте, надёжно ли закреплены горка, стальные трубки, ступеньки, земляные анкеры и другие детали; при необходимости замените изношенные и повреждённые детали. Если не проводить такие проверки, оборудование может перевернуться или стать опасным по другим причинам.
4. При необходимости удалите изношенные и повреждённые детали до тех пор, пока не будет найдена замена.
5. Удаляйте повреждённые детали в соответствии с инструкциями производителя.
6. Пожалуйста, смазывайте все металлические подвижные части в начале каждого сезона, в течение сезона использования постоянно смазывайте их при необходимости.

7. Расположение комплекса:

- (a) Устанавливайте данное оборудование на ровную поверхность как минимум в 2 метрах от любой постройки или преграды, таких как: забор, гараж, дом, свисающие ветки, верёвки для сушки белья или электрические провода.
- (b) НЕ ставьте изделие рядом с бетоном, асфальтом или другой твёрдой поверхностью.
- (c) Располагайте данное оборудование в хорошо освещённом месте.
- (d) Не используйте его в помещении.

8. Погодные условия:

- (a) Сиденья и подставка для ног должны оставаться сухими; в противном случае пользоваться оборудованием нельзя.
- (b) Не используйте оборудование при сильном ветре.
- (c) Пожалуйста, не используйте оборудование, когда солнце светит в лицо и видимость ухудшается; или разверните оборудование так, чтобы солнце светило в спину.

9. Данное изделие не предназначено для взрослых; одновременно на нём могут находиться 4 ребёнка общим весом не более 140 кг (по 35 кг на каждом элементе).

10. Храните инструкцию в надёжном месте, если к ней вдруг снова понадобится обратиться.

11. Содержите данное оборудование в чистоте.