

Инструкция

Детский комплекс DFC Multiplay МТВ-01

Полезные ссылки:

[Детский комплекс DFC Multiplay МТВ-01 - смотреть на сайте](#)

ИГРОВОЙ КОМПЛЕКС DFC МТВ-01



CE



ИНСТРУКЦИИ ПО БЕЗОПАСНОСТИ

В целях предотвращения травмирования людей и/или повреждения имущества необходимо следовать приведённым ниже инструкциям и рекомендациям:

1. Перед началом использования внимательно прочитайте все разделы данного руководства.
2. Не используйте никакие другие запасные части, кроме тех, которые имеются в комплекте и/или одобрены производителем.
3. Не подходит для детей младше 3 лет.
4. Данное оборудование может собирать и проверять только взрослый человек.
5. Пожалуйста, сохраните данную инструкцию на случай, если понадобится обратиться к ней впоследствии.
6. "Внимание! Только для домашнего использования на открытом воздухе".
7. Проверьте, хорошо ли затянуты все гайки и болты и, если нужно, затяните их.
8. Проверьте, нет ли у колпачков и болтов острых краёв и, если нужно, удалите эти острые края.
9. Установите данное оборудование на ровную поверхность как минимум в 2 метрах от любой постройки или преграды, таких как: забор, гараж, дом, свисающие ветки, верёвки для сушки белья или электрические провода.
10. Во время использования оборудования посторонние люди не должны находиться в зоне действий.
11. НЕ устанавливайте данное изделие рядом с бетоном, асфальтом или другой твёрдой поверхностью.
12. Для облегчения процесса сборки не затягивайте крепёж до упора. Когда всё будет собрано, надёжно затяните крепёж.
13. Всегда присматривайте за детьми во время игр, пока они ещё не достаточно ответственны и физически сильны.
14. Данное изделие не предназначено для взрослых; одновременно на нём могут находиться 4 ребёнка общим весом не более 140 кг (по 35 кг на каждом элементе).
15. НЕ позволяйте детям во время игры вставать на сиденье качелей или под него.
16. НЕ позволяйте детям слезать с качелей до полной остановки качелей.
17. НЕ допускайте, чтобы во время игры дети носили слишком свободную, мешковатую одежду (а также капюшоны). Дети могут запутаться в такой одежде и не освободятся самостоятельно.
18. НЕ позволяйте детям забираться на данное оборудование там, где не положено.
19. Постоянно проверяйте изделие на износ и отсутствие повреждений. При необходимости прекратите пользоваться изделием, пока неисправные детали не будут заменены.
20. Перед тем как передавать изделие ребёнку в пользование, пожалуйста, удалите все упаковочные материалы, включая вакуумную плёнку, полиэтилен, картон, подкладку и т.д.
21. Данный продукт создан специально для домашнего использования и не может применяться в коммерческих целях в игровых фитнес-центрах, детских садах и т.п.
22. Несоблюдение при сборке требований инструкции может привести к серьёзным травмам пользователя.
23. Храните инструкцию в надёжном месте на случай, если снова понадобится обратиться к ней.
24. Подходит для детей в возрасте 3 - 10 лет.
25. Не кладите руки вблизи движущихся частей устройства.

Инструкция по сборке

Комплектация

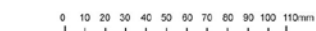

A M6 50mm болт (x 2)

B M6 55mm болт (x 4)

C M6 35mm болт (x 10)

(H) M6 65mm болт (x 4)

E M8 88mm болт (x 2)

F M8 60mm болт (x 9)

G M8 45mm болт (x 2)

(HH) M8 65mm болт (x 4)

H M6 шайба (x 22)

I M8 шайба (x 35)

J M6 пружинная шайба (x 20)

K M8 пружинная шайба (x 25)

L Волнообразная шайба (x 4)

M M6 глухая гайка (x 20)

N M8 глухая гайка (x 25)

O Гаечный ключ (x 1)

P Гаечный ключ (x 1)

Q M8 гайка на U-болт (x 8)

R Земляной анкер (x 4)

S Верхняя трубка (x 2)

T Верхняя ножка (x 4)

U Нижняя ножка (x 4)

(V) Поручень качелей (x 2)

(W) Боковая опора (x 2)

(X) Нижняя ножка качелей (x 2)

(Y) Трубка сиденья качелей (x 2)

(Z) Кронштейн (x 1)

(AA) Сиденье (x 2)

(BB) Подставка для ног (x 2)

(CC) Сиденье (x 1)

(DD) Пластиковый подшипник (x 8 (MM))

(EE) U болт (x 4)

(FF) Выпуклый болт (x 2)

(GG) Зажим (x 2)

(JJ) Изогнутая трубка (x 4)

(KK) Круглое сиденье (x 1)

(LL) Трос для круглых качелей (x 4)

(MM) Болт с проушиной с шестигранной гайкой на тросе (x 4)

ТРЕБУЕМЫЙ ИНСТРУМЕНТ

1. Стремянка
2. Крестовая отвёртка
3. Комбинированный ключ на 10
4. Комбинированный ключ на 13

Инструкция по сборке

Комплектация для мини батута

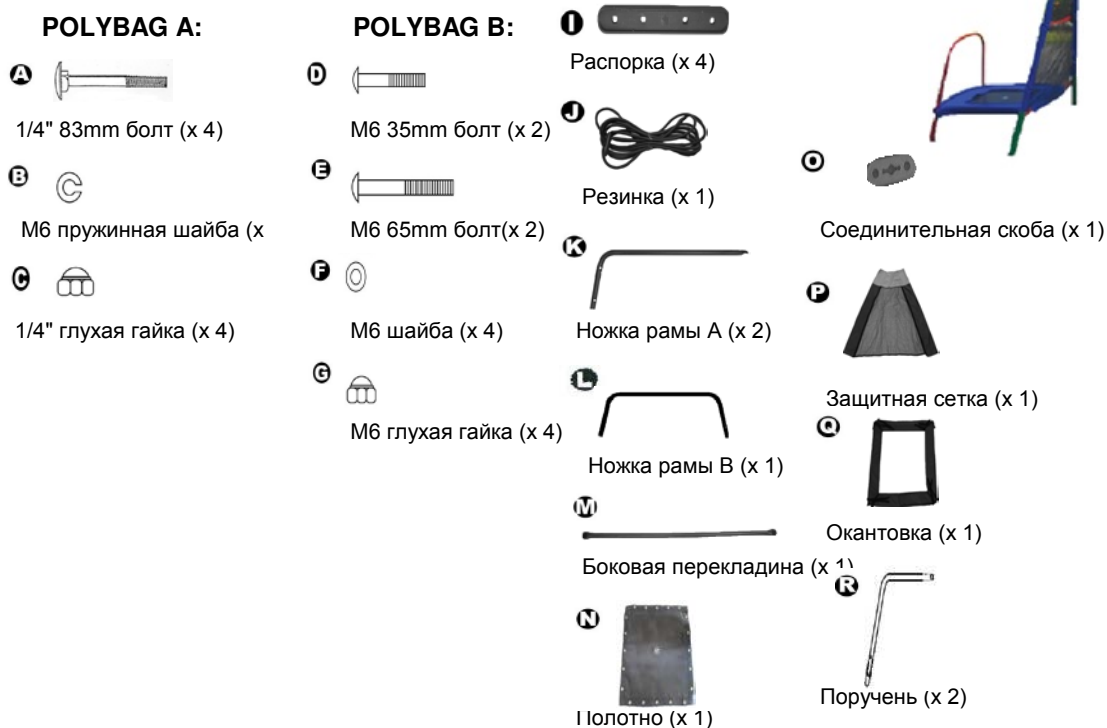

Комплектация для баскетбольного щита

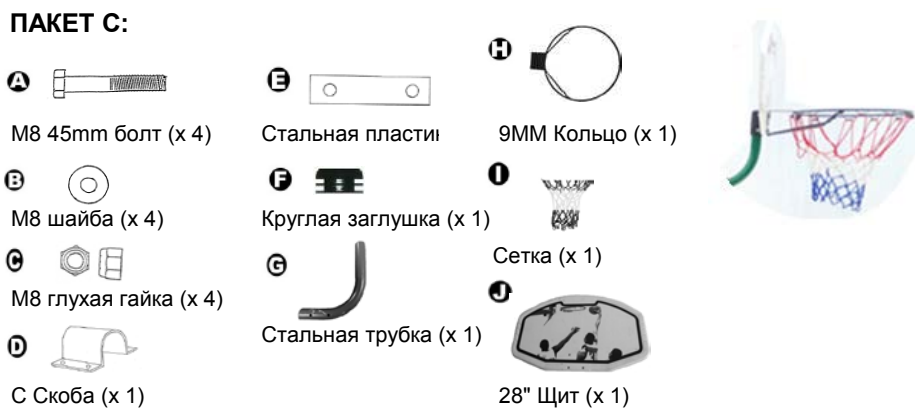

Этапы сборки:

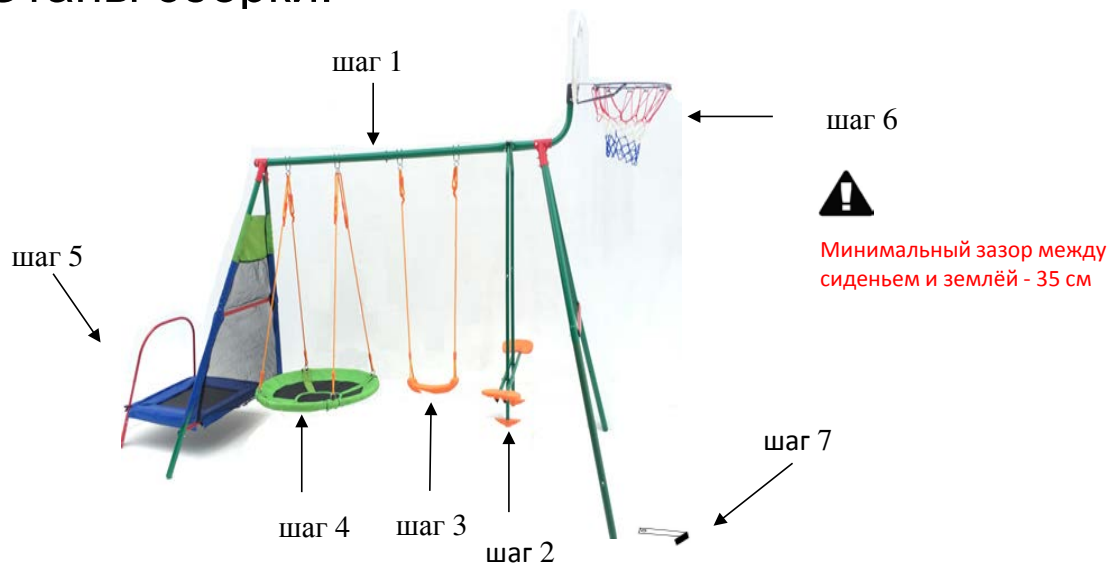

ШАГ 1 Сборка рамы

- 1.-1 Соедините верхнюю трубку S, используя крепеж (болт Fx1 + шайбу lx1 + пружинную шайбу Kx1 + глухую гайку Nx1).
- 1.-2 Соедините верхнюю трубку S, ножку T и зажим GG, используя крепеж (болт HNx2 + шайбу lx2 + пружинную шайбу Kx2 + глухую гайку Nx2) для верхней трубки и (болт Fx4 + шайбу lx4 + пружинную шайбу Kx4 + глухую гайку Nx4) для ножки.
- 1.-3 Прикрепите нижнюю ножку U и верхнюю ножку T по бокам опоры W, с помощью крепежа (болта llx2 + шайбы Hx2 + шайбы Lx2, пружинной шайбы Jx2 + глухой гайки Mx2)

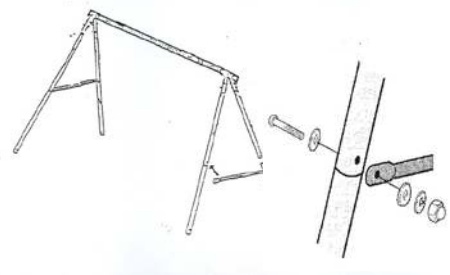

Шаг 2 Сборка качелей

- 2.-1 Прикрепите кронштейн Z к верхней трубке S, используя крепеж (болт Ax1 + шайбу Hx2 + пружинную шайбу Jx1 + глухую гайку Mx1).

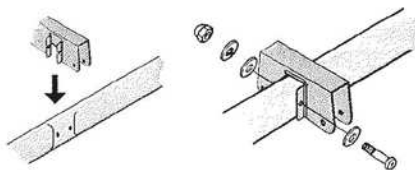

- 2.-2 Вставьте пластиковый подшипник (DD) с обеих сторон поручня качелей (V) и прикрепите к кронштейну (Z) с помощью крепежа (болта Gx1 + шайбы Ix1 + пружинную шайбу Kx1 + глухой гайки Nx1)

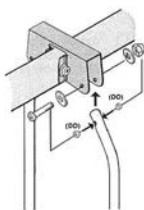

- 2.-3 Прикрепите нижнюю ножку качелей X к поручню качелей V, используя крепеж (болт Cx1 + шайбу Hx1 + пружинную шайбу Jx1 + глухую гайку Mx1).

- 2.-4 Вставьте пластиковый подшипник (DD) с обеих сторон нижней стойки (X) и прикрепите трубку сиденья (Y), используя крепеж (болт Ex1 + шайбу Ix2 + пружинную шайбу Kx1 + глухую гайку Nx1).

Трубка сиденья качелей должна быть обращена выемками вниз, как показано на рисунке.

- 2.-5 Прикрепите сиденье (AA) к трубке (Y) с помощью крепежа (болт Cx1 + шайбы Hx1 + пружинную шайбу Jx1 + глухой гайки Mx1.)

- 2.-6 Прикрепите подставку для ног (BB) к поручню качелей (V), используя крепеж (болт FFx1)

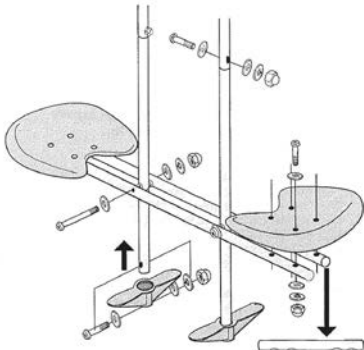

Выемки на трубке сиденья качелей (Y) должны быть снизу.

Шаг 3 Сборка качелей

3.-1 Прикрепите сиденье (CC) к верхней трубке (S) с помощью крепежа (U болта EEx1 + шайбы Ix4 + пружинной шайбы Kx2 + гайки Qx2 + N глухой гайки x2).

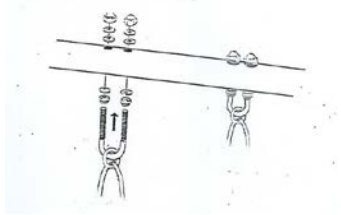

Шаг 4 Сборка круглых качелей

4.-1 Вставьте изогнутые трубки (JJ) в круглое сиденье (KK) и соедините все трубки вместе.

4.-2 Прикрепите трос (LL) к круглому сиденью (KK) с помощью (MM) болт с проушиной с шестигранной гайкой на нижней части троса.

4.-3 Прикрепите трос (LL) к верхней трубке (S) с помощью крепежа (U болта EEx1 + шайбы Ix4 + пружинной шайбы Kx2 + гайки Qx2 + N глухой гайки x2).

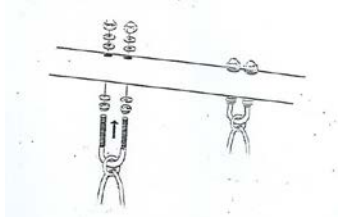

Шаг 5 Сборка мини батута (детали из пакета А и В)

Fig. 1

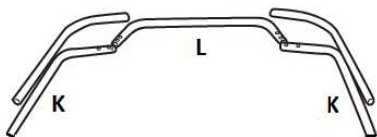
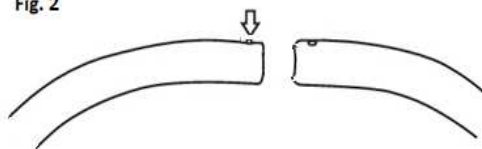
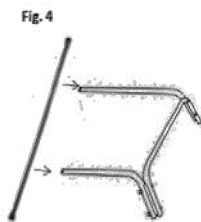
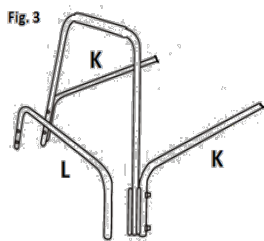

Fig. 2



5.-1 Положите раму на пол. (см. рис.1)

5.-2 Соберите поручень, закрепив части поручня вместе в виде дуги. Убедитесь, что пружинный штифт попадает в отверстие. (см. рис. 2)



5.-3 С помощью длинного болта расположите квадратную горловину болта в квадратное отверстие на ножке (К). Прикрутите болт через ножку (К) и распорку (I), затем прикрепите поручень (R), следующий за оставшейся рамой ножки (L), прокладывая распорку (I) между каждой деталью, прикрутите болт через ножку (К), распорку (I), поручень (R), другую распорку (I), ножку (L), пружинную шайбу (В) и глухую гайку (С). После полной сборки рамы, полностью затяните крепеж (см. рис.3) (болт А х 4 + пружинную шайбу В х 4 + глухую гайку С х 4 из пакета А)

5.-4 Прикрутите болт(Е) через боковую перекладину (М) в нижнее отверстие на ножке (Т). Затем прикрепите раму ножки (К) болтом (D) через боковую перекладину (М) с обеих сторон (см рис.4) крепежом (болтом D х 2 + болтом Е х 2 + шайбой F х 4 + пружинной шайбой В х 4 + глуж. Fig. 5 } х 4 и: Fig. 6



5.-5 Начиная с одного угла, продевайте резинку вокруг ножек, под полотном (N) и через две проушины, как на рис. 5. Проушины должны быть обращены вверх. Протяните резинки и сделайте их одинаковой длины. Начните продевать резинку, как на рис. 6.

5.-6 Важно, чтобы вы поменяли ситему здесь. Внимательно изучите рисунок. Не переживайте, если полотно не по центру рамы на этом этапе. Прodeвайте резинки вокруг рамы, пока концы резинки не встретятся. (см. рис. 6)

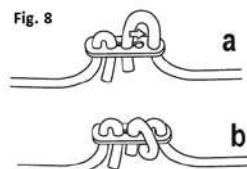
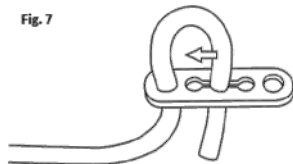

5.-7 Проденьте один конец резинки через соединительную скобу (O), как на рис. 7.

5.-8 а. Возьмите другой конец резинки и закрепите его через соединительную скобу (O), как на рис. 8.
 б. Вытащите конец резинки через скобу и проденьте через среднее отверстие. Вам может понадобится отцентровать полотно в раме и закрепить соединительную скобу (O) внизу одного угла. Для этого начните с начала резинки, как шнура, сделайте этот путь, затягивая или ослабляя каждую петлю поочередно.

5.-9 Положите окантовку (Q) сверху батута, закрывая стальную раму. Расположите в одну линию соединительные накладки резинки, объединяя запасные ремешки через углубление на ножке. Затем привяжите ремешки через углубления на ножке и подтяните, убедившись, что окантовка закрывает раму.

5.-10 В конце расположите защитную сетку (P) сбоку основной рамы, выравнивая липучки по форме рамы, убедитесь, что все полностью закрыто и затянуто.

Шаг 6 Сборка баскетбольного щита (детали из пакета с)

6.-1 Прикрепите баскетбольный щит (J) в правильном положении и закрепите болтами (A) и шайбами (B) через кольцо (I), щит (J), стальную пластину (E), стальную трубку (G), скобу (D), шайбы (B) и глухие гайки ©, как показано. (болт А x 4 + шайба В x 4 + глухая гайка С x 4 + С скоба D x 1 + стальная пластина Е x1 из пакета С). (Примечание: крюки на кольце должны быть направлены вниз.) Повесьте сетку (H). Красная секция сетки наверху.

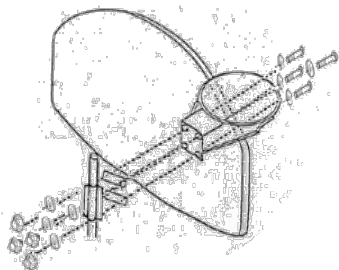

6.-2 Установите круглую заглушку F наверху стальной трубки.

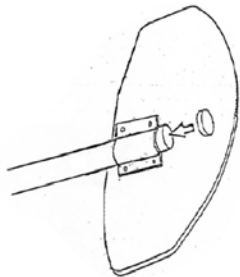

6.-3 Соедините стальную трубку (G) и зажим (GG) с помощью крепежа, обратитесь к шагу 5 (болт ННх2 + шайба Ix2 + пружинная шайба Kx2 + глухая гайка Nx2). Убедитесь, что трубка вошла в зажим (GG).

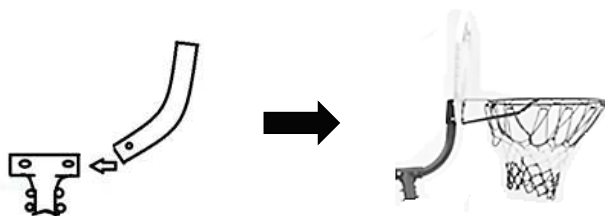

Шаг 7 Установка земляных анкеров

- 7.-1 Вставьте земляные анкеры R в отверстия внизу каждой из 4 стоек и закрепите, используя крепеж (болт Вх1 + шайбу Нх1 + пружинную шайбу Jх1 + глухую гайку Мх1).
- 7.-2 Под каждый анкер выкопайте яму глубиной 60 см и залейте бетонным раствором 30х30х50 см (ДхШхВ). Воткните анкеры R в раствор, пока он не застыл.
- 7.-3 Убедитесь, что земляные анкеры R хорошо зафиксированы в растворе и не упадут. Когда раствор застынет, засыпьте яму землёй.
- 7.-4 При выборе места для установки оборудования учитывайте также свободное пространство для перемещения вокруг него (минимум 2 м со всех сторон). Не располагайте изделие вблизи выступающих элементов, стен, деревьев и т.д.
- Когда оборудование полностью собрано, убедитесь, что оно устойчиво и безопасно.
- 7.-5 Ни в коем случае не ставьте его на ковёр (оно должно быть абсолютно устойчиво, не только из соображений максимальной нагрузки).
- Не устанавливайте оборудование в сауну или любое другое влажное
- 7.-6 пространство, так как оборудование может заржаветь.



Уход и текущий ремонт

1. Данное оборудование может собирать и проверять только взрослый человек.
2. Перед каждым использованием проверяйте, надёжно ли затянуты все гайки и болты; все изношенные, повреждённые или утерянные детали следует заменить. НЕ пытайтесь чинить сломанные детали.
3. Регулярно проверяйте, надёжно ли закреплены горка, стальные трубки, ступеньки, земляные анкеры и другие детали; при необходимости замените изношенные и повреждённые детали.
Если не проводить такие проверки, оборудование может перевернуться или стать опасным по другим причинам.
4. При необходимости удалите изношенные и повреждённые детали до тех пор, пока не будет найдена замена.
5. Удаляйте повреждённые детали в соответствии с инструкциями производителя.
6. Пожалуйста, смазывайте все металлические подвижные части в начале каждого сезона, в течение сезона использования постоянно смазывайте их при необходимости.
7. Расположение комплекса:
 - (a) Устанавливайте данное оборудование на ровную поверхность как минимум в 2 метрах от любой постройки или преграды, таких как: забор, гараж, дом, свисающие ветки, верёвки для сушки белья или электрические провода.
 - (b) НЕ ставьте изделие рядом с бетоном, асфальтом или другой твёрдой поверхностью.
 - (c) Располагайте данное оборудование в хорошо освещённом месте.
 - (d) Не используйте его в помещении.
8. Погодные условия:
 - (a) Сиденья и подставка для ног должны оставаться сухими; в противном случае пользоваться оборудованием нельзя.
 - (b) Не используйте оборудование при сильном ветре.
 - (c) Пожалуйста, не используйте оборудование, когда солнце светит в лицо и видимость ухудшается; или разверните оборудование так, чтобы солнце светило в спину.
9. Данное изделие не предназначено для взрослых; одновременно на нём могут находиться 4 детей общим весом не более 140 кг (по 35 кг на каждом элементе).
10. Храните инструкцию в надёжном месте, если к ней вдруг снова понадобится обратиться.
11. Содержите данное оборудование в чистоте.