

Инструкция

Детский комплекс DFC Multiplay SBN-03

Полезные ссылки:

[Детский комплекс DFC Multiplay SBN-03 - смотреть на сайте](#)



Детский комплекс с горкой

Артикул: SBN-03

Инструкция по сборке



ОБЩИЕ ПРАВИЛА ТЕХНИКИ БЕЗОПАСНОСТИ







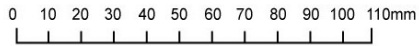













В целях предотвращения травмирования людей и/или повреждения имущества необходимо следовать приведённым ниже инструкциям и рекомендациям:





1. Перед началом использования внимательно прочитайте все разделы данного руководства.
2. Не используйте другие запасные части, кроме тех, которые имеются в комплекте и/или одобрены производителем.
3. Не подходит для детей младше 3 лет.
4. Данное оборудование может собирать и проверять только взрослый человек.
5. Сохраните данную инструкцию для дальнейшего использования.
6. Предназначен только для домашнего использования на открытом воздухе.
7. Убедитесь, что все болты и гайки плотно затянуты, если нужно, затяните их.
8. Проверьте все покрытия и болты на наличие острых краев и замените их при необходимости.
9. Установите данное оборудование на ровную поверхность как минимум в 2 метрах от любой постройки или преграды, таких как: забор, гараж, дом, свисающие ветки, верёвки для сушки белья или электрические провода.
10. Не допускайте других людей в пределы действия оборудования при использовании.
11. Не устанавливайте игровой комплекс на бетоне, асфальте или любой другой твердой поверхности.
12. Не затягивайте полностью все гайки и болты до полной сборки, это облегчит процесс сборки и позволит исправить любые допущенные ошибки.
13. Всегда присматривайте за детьми во время их игры.
14. Данное изделие не предназначено для взрослых. **МАКСИМАЛЬНО ДОПУСТИМЫЙ** вес одного ребёнка, играющего на горке или качелях, не должен превышать 35 кг (одновременно на игровом комплексе могут находиться не более 4 человек).
15. **НЕ РАЗРЕШАЙТЕ** детям стоять на желобе горки/сиденьях качелей, чтобы не перегружать эту часть в процессе игры.
16. **НЕ РАЗРЕШАЙТЕ** детям слезать с сидений до полной остановки качелей.
17. **НЕ ДОПУСКАЙТЕ**, чтобы во время игры дети носили слишком свободную, мешковатую одежду (а также капюшоны). Дети могут запутаться в такой одежде и не освободятся самостоятельно.
18. **НЕ ПОЗВОЛЯЙТЕ** детям забираться на данное оборудование там, где не положено.
19. Постоянно проверяйте изделие на износ и отсутствие повреждений. При необходимости прекратите пользоваться изделием, пока неисправные детали не будут заменены.
20. Прежде, чем начать использование, удалите все упаковочные материалы, включая плёнку, полиэтилен, картон, подкладку и т.д
21. Данный продукт предназначен для домашнего использования и не может применяться в коммерческих целях в игровых фитнес-центрах, детских садах и т.п.
22. Несоблюдение при сборке требований данной инструкции может привести к серьёзным травмам пользователя.
23. Храните данную инструкцию в надёжном месте на случай, если понадобится обратиться к ней впоследствии.
24. Подходит для детей в возрасте 3 – 10 лет.
25. Не кладите руки вблизи движущихся частей устройства.

Инструкции по сборке



Обозн.	Наименование	Изображение	Кол-во
А	Болт М6 х 55мм		4
Б	Болт М6 х 35мм		6
В	Болт М6 х 40мм		8
Г	Болт М8 х 60мм		9
Д	Болт М8 х 65мм		4
Е	Шайба М6		20
Ж	Шайба М8		37
З	Пружинная шайба М6		20
И	Пружинная шайба М8		25
К	Пластиковая заглушка 50,8мм		2
Л	Глухая гайка М6		20
М	Глухая гайка М8		25
Н	Гаечный ключ		1
О	Гаечный ключ		1
П	Гайка М8 для U-образного болта		12
Р	Земляной анкер		4
С	Верхняя перекладина		2
Т	Стойка (верхняя часть)		4
У	Стойка (нижняя часть)		3
Ф	Нижняя трубка для крепления горки		1
Х	Боковая перекладина		2
Ц	Сиденье качелей		1

Обозн.	Наименование	Изображение	Кол-во
Ч	U-образный болт		6
Ш	Изогнутая шайба М8		4
Я	Зажим		2
АА	Болт М6 х 60мм		2
ББ	Болт М6 х 65мм		4
ВВ	Соединительная перекладина		1
ГГ	Опорная балка		1
ДД	Квадратная шайба М6		6
ЕЕ	Болт М6 х 15мм		2
ЖЖ	Болт М6 х 25мм		1
ЗЗ	Болт М6 х 30мм		1
ИИ	Изогнутая трубка		4
КК	Круглое сиденье для качелей		1
ЛЛ	Трос для круглых качелей		4
ММ	Крепёж для троса (рым-болт с шестигранной гайкой)		4
НН	Детское сиденье для качелей		1
ОО	Поручень		2
ПП	Ступенька лестницы		3
РР	Поддерживающая перекладина горка		1
СС	Поперечина		1
ТТ			1

Обозн.	Наименование	Изображение	Кол-во
УУ	Желоб горки		1
ФФ	Пластиковая заглушка		3
ХХ	Земляной анкер для горки		1
ЧЧ	Нижняя опорная трубка для желоба горки		1
НЕОБХОДИМЫЕ ИНСТРУМЕНТЫ			
1	Стремянка		
2	Отвёртка		
3	Комбинированный ключ на 10		
4	Комбинированный ключ на 13		

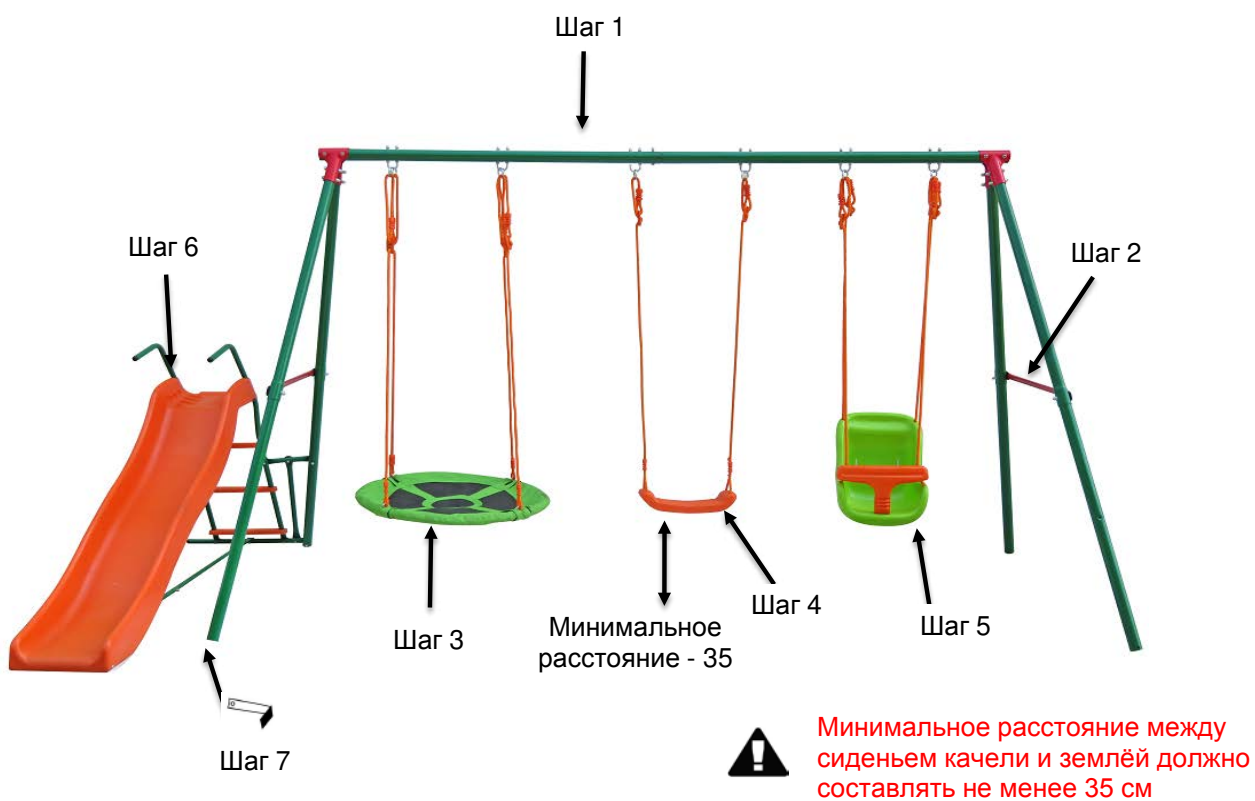

Внимание: Во избежание защемления оставьте между желобом горки и нижней части стойки зазор 16 см.

Этапы сборки:

Шаг 1 Сборка рамы

- 1.-1 Соедините верхнюю перекладину (С), верхние части стоек (Т) и зажимы (Я) с помощью 2-х комплектов деталей: болта (Д), шайбы (Ж), пружинной шайбы (И) и глухой гайки (М) для верхней перекладины и 4-х комплектов деталей: болта (Д), шайбы (Ж), пружинной шайбы (И) и глухой гайки (М) для стоек, затем установите пластиковые заглушки (К) с обоих концов верхней перекладины.
- 1.-2 Соедините две части верхней перекладины (С) с помощью болта (Г), шайбы (Ж), пружинной шайбы (И) и глухой гайки (М).

Шаг 2 Крепление боковой перекладины

- 2.-1 Соедините верхнюю (Т) и нижнюю (У) части стойки, затем подсоедините к конструкции боковую перекладину (Х) и закрепите её с помощью болта (ББ), шайбы (Е), пружинной шайбы (З), глухой гайки (Л) и изогнутой шайбы (Ш).

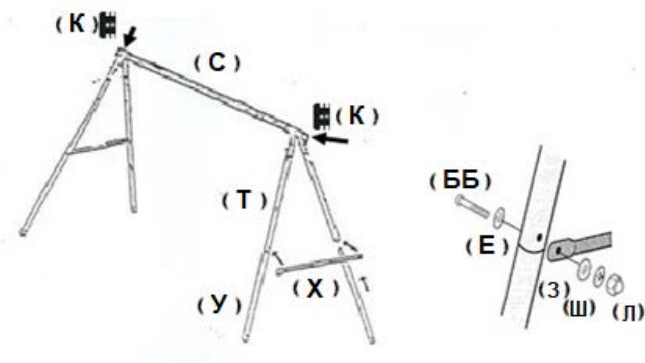

*** Обращаем Ваше внимание, что только у одной нижней опорной ножки (всего их 4) находится отверстие - именно к этой ножке в дальнейшем будет крепиться горка (см. шаг 6).

Шаг 3 Сборка круглых качелей

- 3.-1 Изогнутые трубки (ИИ) является каркасом для круглого сиденья (КК). Вставьте трубки в сиденье и соедините их вместе.
- 3.-2 Прикрепите трос (ЛЛ) к сиденью (КК) с помощью специального крепежа (ММ).
- 3.-3 Свободный край троса (ЛЛ) прикрепите верхней перекладине (С) с помощью U-образного болта (Ч), 4-х шайб (Ж), 2-х пружинных шайб (И), двух гаек (П) и 2-х глухих гаек (М).

Шаг 4 Сборка качелей

- 4.-1 Прикрепите сиденье (Ц) к верхней перекладине (С) с помощью U-образного болта (Ч), 4-х шайб (Ж), 2-х пружинных шайб (И), двух гаек (П) и 2-х глухих гаек (М).

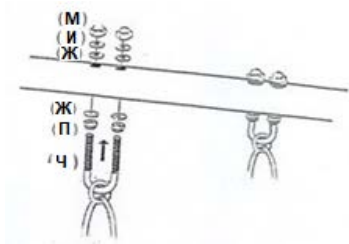

Шаг 5 Сборка детских качелей

- 5.-1 Прикрепите детское сиденье (НН) к верхней перекладине (С) с помощью U-образного болта (Ч), 4-х шайб (Ж), 2-х пружинных шайб (И), двух гаек (П) и 2-х глухих гаек (М).

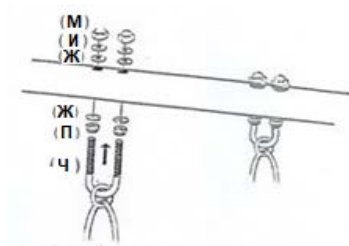

Шаг 6 Сборка горки

- 6.-1 Прикрепите длинную трубку поручня (ОО) к поддерживающей перекладине (РР) с помощью болта (Б), шайбы (Е), пружинной шайбы (З) и глухой гайки (Л).

Установите пластиковые заглушки (ФФ) на вершину трубки (ОО) и поддерживающей перекладины (РР).

- 6.-2 Закрепите перекладину (РР) на нижней трубке (Ф) с помощью болта (АА), шайбы (Е), пружинной шайбы (З) и глухой гайки (Л).

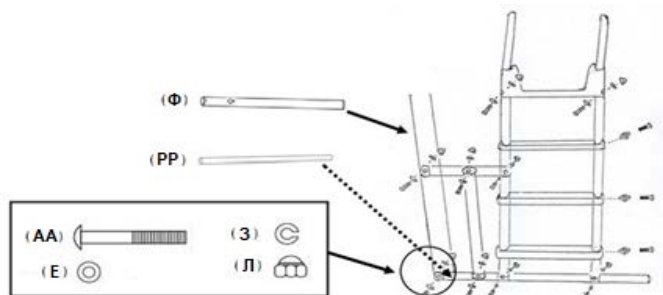

- 6.-3 Прикрепите ступеньки (ПП) к поручням (ОО), используя по одному болту (В) и квадратной шайбе (ДД) для крепления каждой стороны ступеньки.
- 6.-4 Прикрепите соединительную перекладину (ВВ) к нижней трубке (Ф) и поручням (ОО). Для крепления к нижней трубке (Ф) используйте болт (АА), шайбу (Е), пружинную шайбу (З) и глухую гайку (Л), а для крепления к поручням (ОО) - болт (Б), шайбу (Е), пружинную шайбу (З) и глухую гайку (Л).
- 6.-5 Прикрепите опору (ГГ) к соединительной перекладине (ВВ) и поддерживающей перекладине (РР) с помощью болта (В), шайбы (Е), пружинной шайбы (З) и глухой гайки (Л).
- 6.-6 Прикрепите желоб горки (УУ) к поручням (ОО) с помощью болта (В), шайбы (Е), пружинной шайбы (З) и глухой гайки (Л). Поручни должны пройти сквозь отверстия в верхней части желоба.

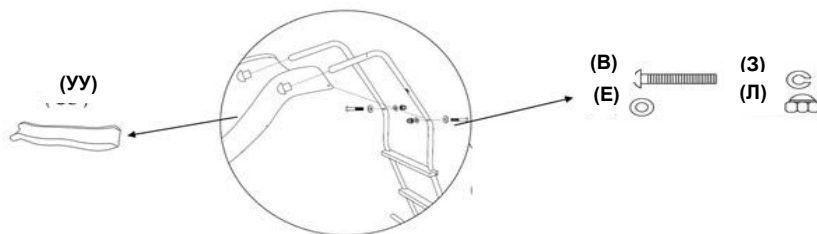

- 6.-7 Соедините поперечины (СС) и (ТТ) с помощью болта (ЖЖ), шайбы (Е), пружинной шайбы (З) и глухой гайки (Л).

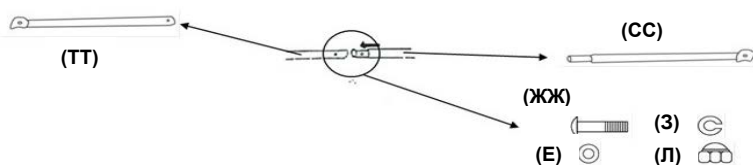

- 6.-8 Прикрепите поперечину (СС) к поддерживающей перекладине (РР) с помощью болта (Б), шайбы (Е), пружинной шайбы (З) и глухой гайки (Л).

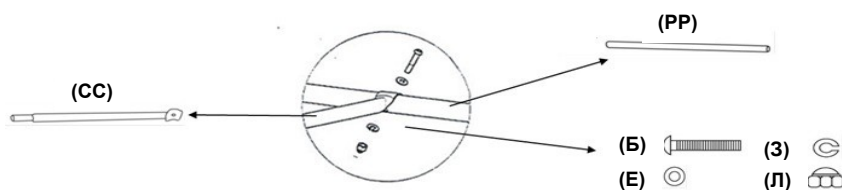

- 6.-9 Прикрепите нижнюю опорную трубку (ЧЧ) к поперечине (ТТ) с помощью болта (ЗЗ), шайбы (Е), пружинной шайбы (З) и глухой гайки (Л).

6.-10 Подсоедините желоб горки (УУ) к нижней опорной трубке (ЧЧ), затем пропустите трубку через боковые отверстия внизу желоба и закрепите конструкцию с помощью болта (ЕЕ).

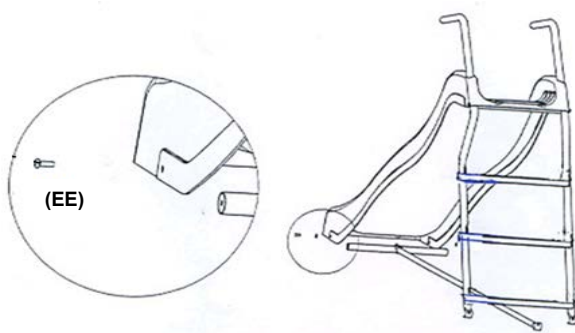

Шаг 7 Установка земляных анкеров

7.-1 Вставьте земляные анкера (Р) в отверстия внизу каждой из 4-х стоек и закрепите их с помощью болтов (А), шайб (Е), пружинных шайб (З) и глухих гаек (Л) - по одному комплекту крепежей для каждого анкера.

7.-2 Под каждый анкер выкопайте яму глубиной 60 см и залейте бетонным раствором 30x30x50 см (ДxШxВ). Воткните анкера (Р) в раствор, пока он не остыл.

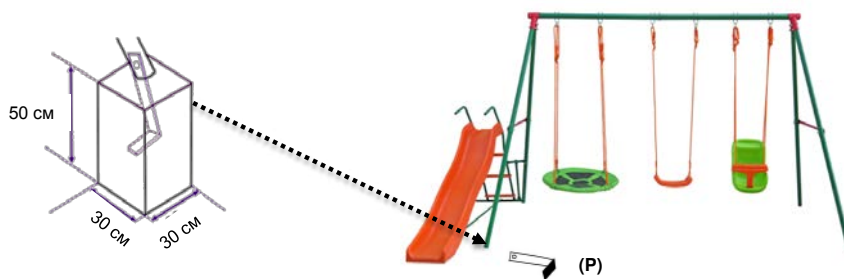

7.-3 Убедитесь, что земляные анкеры (Р) хорошо зафиксированы в растворе и не упадут. Когда раствор застынет, засыпьте яму землёй.

7.-4 Зафиксируйте земляной анкер (XX) по центру поддерживающей перекладины лестницы, другой конец прикрепите к земле.

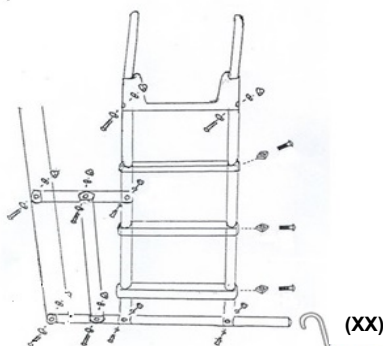

- 7.-5 При выборе места для установки оборудования учитывайте свободное пространство, необходимое для перемещения вокруг горки (как минимум 2 м вокруг комплекса). Поэтому не следует располагать оборудование вблизи выступающих элементов, стен, деревьев и т.д.
- 7.-6 Когда оборудование будет полностью собрано, убедитесь, что оно устойчиво и безопасно. Ни в коем случае не ставьте его на ковёр (оно должно быть абсолютно устойчиво, не только из соображений максимальной нагрузки).
- 7.-7 Не устанавливайте оборудование в сауну или любое другое влажное пространство, так как оно может заржаветь.

Уход и техническое обслуживание

1. Данное оборудование может собирать и проверять только взрослый человек.
2. Перед каждым использованием проверяйте, надёжно ли затянуты все гайки и болты; все изношенные, повреждённые или утерянные детали следует заменить.
НЕ ПЫТАЙТЕСЬ чинить сломанные детали.
3. Регулярно проверяйте, надёжно ли закреплены желоб, стальная трубка, ступеньки, земляные анкера и другие детали; замените детали, если это необходимо. Если не выполнять данную проверку, оборудование может опрокинуться и стать причиной травмы.
4. При необходимости удалите изношенные/повреждённые детали. Не используйте оборудование до тех пор, пока не будет найдена замена.
5. Заменяйте повреждённые детали в соответствии с инструкциями производителя.
6. Перед началом работы с оборудованием смажьте все металлические подвижные части.
Регулярно выполняйте смазку деталей непосредственно во время использования изделия.
7. Расположение комплекса:
 - (а) Устанавливайте данное оборудование на ровную поверхность как минимум в 2 метрах от любой постройки или преграды, таких как: забор, гараж, дом, свисающие ветки, верёвки для сушки белья или электрические провода.
 - (б) Не устанавливайте игровой комплекс на бетоне, асфальте или любой другой твёрдой поверхности.
 - (в) Располагайте оборудование в хорошо освещённом месте.
 - (г) Не используйте его в помещении.
 - (д) Минимальное расстояние между сиденьями качелей и землёй должно быть не меньше 35 см.
8. Погодные условия:
 - (а) Желоб горки, сиденья качелей и подставки для ног должны оставаться сухими; не пускайте детей на игровой комплекс, если эти на этих элементах присутствует влага.
 - (б) Не используйте оборудование при сильном ветре.
 - (в) Не используйте оборудование, когда солнце светит в лицо, и видимость ухудшается; или разверните оборудование так, чтобы солнце светило в спину.
9. Данное изделие не предназначено для взрослых. МАКСИМАЛЬНО ДОПУСТИМЫЙ вес одного ребёнка, играющего на горке или качелях, не должен превышать 35 кг (одновременно на игровом комплексе могут находиться не более 4 человек).
10. Храните данную инструкцию в надёжном месте на случай, если понадобится обратиться к ней впоследствии.
11. Содержите данное оборудование в чистоте.

