

# **Инструкция**

## **Детский комплекс DFC RGN-02**

Полезные ссылки:

[Детский комплекс DFC RGN-02 - смотреть на сайте](#)



# ДЕТСКИЙ КОМПЛЕКС

## Артикул: RGN-02

Руководство пользователя

























# **ОБЩИЕ ПРАВИЛА ТЕХНИКИ БЕЗОПАСНОСТИ**





















В целях предотвращения травмирования и/или повреждения имущества необходимо следовать приведённым ниже инструкциям и рекомендациям:

1. Перед началом использования внимательно прочитайте все разделы данного руководства.
2. Не используйте другие запасные части, кроме тех, которые имеются в комплекте и/или одобрены производителем.
3. Не подходит для детей младше 3 лет.
4. Данное оборудование может собирать и проверять только взрослый человек.
5. Сохраните данную инструкцию для дальнейшего использования.
6. Предназначен только для домашнего использования на открытом воздухе.
7. Убедитесь, что все болты и гайки плотно затянуты, если нужно, затяните их.
8. Проверьте все покрытия и болты на наличие острых краев; при необходимости замените их.
9. Установите данное оборудование на ровную поверхность, как минимум в 2 метрах от любой постройки или преграды, таких как: забор, гараж, дом, свисающие ветки, верёвки для сушки белья или электрические провода.
10. Не допускайте других людей в пределы действия оборудования во время его использования.
11. Не устанавливайте качели на бетоне, асфальте или любой другой твердой поверхности.
12. Не затягивайте полностью все гайки и болты до полной сборки, это облегчит процесс сборки и позволит исправить любые допущенные ошибки.
13. Всегда присматривайте за детьми во время их игры.
14. Данное изделие не предназначено для взрослых. **МАКСИМАЛЬНО ДОПУСТИМЫЙ** вес одного ребёнка, играющего на качелях, не должен превышать 35 кг (одновременно на качелях могут находиться не более 4 человек).
15. **НЕ РАЗРЕШАЙТЕ** детям стоять на сиденьях качелей, чтобы не перегружать эту часть в процессе игры.
16. **НЕ РАЗРЕШАЙТЕ** детям слезать с сидений до полной остановки качелей.
17. **НЕ ДОПУСКАЙТЕ**, чтобы во время игры дети носили слишком свободную, мешковатую одежду (а также капюшоны). Дети могут запутаться в такой одежде и не освободятся самостоятельно.
18. **НЕ ПОЗВОЛЯЙТЕ** детям забираться на данное оборудование там, где не положено.
19. Постоянно проверяйте изделие на износ и отсутствие повреждений. При необходимости прекратите пользоваться изделием, пока неисправные детали не будут заменены.
20. Прежде, чем начать использование, удалите все упаковочные материалы, включая вакуумную плёнку, полиэтилен, картон, подкладку и т.д
21. Данный продукт предназначен для домашнего использования и не может применяться в коммерческих целях в игровых фитнес-центрах, детских садах и т.п.
22. Несоблюдение при сборке требований данной инструкции может привести к серьёзным травмам пользователя.
23. Храните данную инструкцию в надёжном месте на случай, если понадобится обратиться к ней впоследствии.
24. Подходит для детей в возрасте 3 – 10 лет.
25. Не кладите руки вблизи движущихся частей

# Инструкции по сборке

0 10 20 30 40 50 60 70 80 90 100 110mm

Обозн.	Наименование	Изображение	Кол-во
A	Болт М6 х 50мм		2
B	Болт М6 х 55мм		4
C	Болт М6 х 35мм		10
D	Болт М6 х 65мм		4
E	Болт М8 х 88мм		2
F	Болт М8 х 60мм		9
G	Болт М8 х 45мм		2
H	Шайба М6		22
I	Шайба М8		35
J	Пружинная шайба М6		20
K	Пружинная шайба М8		25
L	Изогнутая шайба		4
M	Глухая гайка М6		20
N	Глухая гайка М8		25
O	Гаечный ключ		1
P	Гаечный ключ		1
Q	Гайка М8 для U-образного болта		8
R	Земляной анкер		4
S	Верхняя перекладина		2
T	Верхняя часть стойки		4
U	Нижняя часть стойки		4
V	Поручень качелей		2
W	Боковая перекладина		2

Обозн.	Наименование	Изображение	Кол-во
X	Нижняя стойка		2
Y	Держатель сиденья		2
Z	Кронштейн		1
AA	Сиденье для двухместных качелей		2
BB	Подставка для ног		2
CC	Детское сиденье		1
DD	Пластиковый подшипник		8
EE	U-образный болт		4
FF	Выпуклый болт		2
GG	Зажим		2
HH	Болт М8 х 65мм		4
II	Пластиковая заглушка 45,5мм		4
JJ	Изогнутая трубка		4
KK	Круглое сиденье		1
LL	Трос для круглого сиденья		4
MM	Крепёж для троса (рым-болт с шестигранной гайкой)		4
NN	Пластиковая заглушка 50,8 мм		2
НЕОБХОДИМЫЕ ИНСТРУМЕНТЫ			
1	Стремянка		
2	Отвёртка		
3	Комбинированный ключ на 10		
4	Комбинированный ключ на 13		

## Этапы сборки:

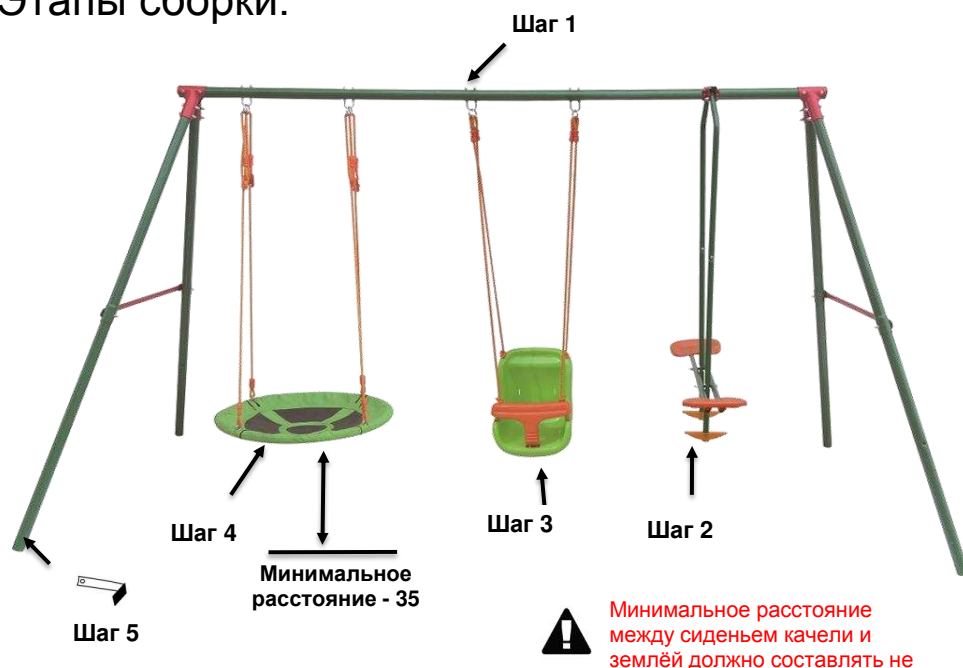

### Шаг 1 Сборка рамы

- 1.-1 Соедините две части верхней перекладины (S) с помощью болта (F), шайбы (I), пружинной шайбы (K) и глухой гайки (N).
- 1.-2 Установите пластиковые заглушки (NN) с обоих концов верхней перекладины (S), а заглушки (II) на вершины стоек (T).
- 1.-3 Соедините верхнюю перекладину (S), верхние части стоек (T) и зажимы (GG) с помощью 2-х комплектов деталей: болтов (HH), шайб (I), пружинных шайб (K) и глухих гаек (N) для верхней перекладины и 4-х комплектов деталей: болтов (F), шайб (I), пружинных шайб (K) и глухих гаек (N) для стоек.
- 1.-4 Соедините верхнюю (T) и нижнюю (U) части стойки, установив между ними боковую перекладину (W), и закрепите полученную конструкцию с помощью болта (II), шайб (H) и (L), пружинной шайбы (J) и глухой гайки (M). Повторите вышеуказанные действия с другой стороны.

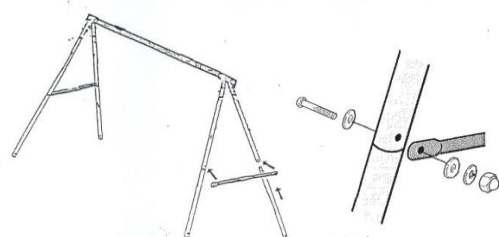

## Шаг 2 Сборка двухместных качелей

- 2.-1 Прикрепите кронштейн (Z) к верхней перекладине (S) с помощью болта (A), 2-х шайб (H), пружинной шайбы (J) и глухой гайки (M).

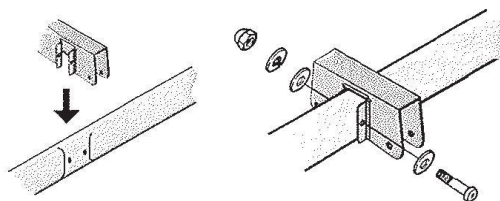

- 2.-2 Установите пластиковые подшипники (DD) с обеих сторон поручня (V), затем прикрепите поручень к кронштейну (Z) с помощью болта (G), шайбы (I), пружинной шайбы (K) и глухой гайки (N).

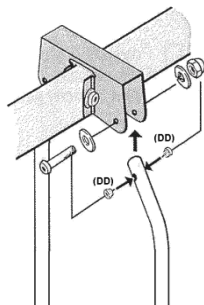

- 2.-3 Прикрепите нижние стойки качелей (X) к соответствующим поручням (V) с помощью болтов (C), шайб (H), пружинных шайб (J) и глухих гаек (M).

- 2.-4 Установите пластиковые подшипники (DD) с обеих сторон нижней стойки (X), затем прикрепите стойки к соединительной перекладине (Y) с помощью болта (E), 2-х шайб (I), пружинной шайбы (K) и глухой гайки (N).

Убедитесь, что выемки на соединительной перекладине расположены снизу, как показано на рисунке.

- 2.-5 Установите сиденья (AA) на соединительной перекладине (Y) и закрепите их с помощью 2-х комплектов деталей: болтов (C), шайб (H), пружинных шайб (J) и глухих гаек (M) - по одному комплекту для каждого сиденья.

- 2.-6 Прикрепите подставку для ног (BB) к нижней стойке качелей (X) с помощью болтов (FF).

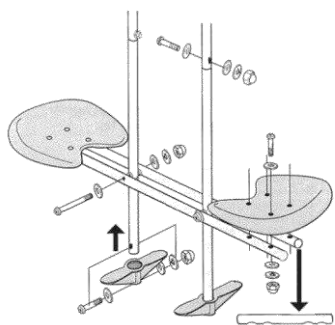

Выемки на соединительной перекладине (Y) должны быть расположены снизу.

## Шаг 3 Сборка детских качелей

- 3.-1 Прикрепите сиденье (CC) к верхней перекладине (S) с помощью U-образного болта (EE), 4-х шайб (I), 2-х пружинных шайб (K), двух гаек (Q) и 2-х глухих гаек (N).

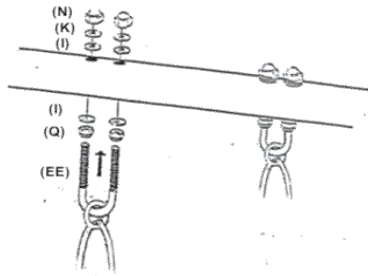

## Шаг 4 Сборка круглых качелей

- 4.-1 Изогнутые трубки (JJ) являются каркасом для круглого сиденья (KK). Вставьте трубки в сиденье и соедините их вместе.
- 4.-2 Прикрепите трос (LL) к сиденью (KK) с помощью специального крепежа (MM).
- 4.-3 Свободный край троса (LL) прикрепите к верхней перекладине (S) с помощью U-образного болта (EE), 4-х шайб (I), 2-х пружинных шайб (K), двух гаек (Q) и 2-х глухих гаек (N).

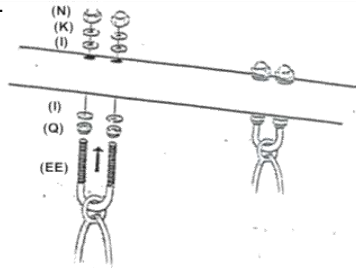

## Шаг 5 Установка земляных анкеров

- 5.-1 Вставьте земляные анкера (R) в отверстия внизу каждой из 4-х стоек и закрепите их с помощью болта (B), шайбы (H), пружинной шайбы (J) и глухой гайки (M) - по одному комплекту крепежей для каждого анкера.
- 5.-2 Под каждый анкер выкопайте яму глубиной 60 см и залейте бетонным раствором 30x30x50 см (ДxШxВ). Воткните анкера (R) в раствор, пока он не остыл.
- 5.-3 Убедитесь, что земляные анкера (R) хорошо зафиксированы в растворе и не упадут. Когда раствор застынет, засыпьте яму землёй.
- 5.-4 При выборе места для установки оборудования учитывайте свободное пространство, необходимое для перемещения вокруг качелей (не меньше 2 метров). Поэтому не следует располагать оборудование вблизи выступающих элементов, стен, деревьев и т.д.
- 5.-5 Когда оборудование будет полностью собрано, убедитесь, что оно устойчиво и безопасно. Ни в коем случае не ставьте его на ковёр (оно должно быть абсолютно устойчиво, не только из соображений максимальной нагрузки).
- 5.-6 Не устанавливайте оборудование в сауну или любое другое влажное пространство, так как оно может заржаветь.





## Уход и техническое обслуживание

1. Данное оборудование может собирать и проверять только взрослый человек.
2. Перед каждым использованием проверяйте, надёжно ли затянуты все гайки и болты; все изношенные, повреждённые или утерянные детали следует заменить.  
НЕ ПЫТАЙТЕСЬ чинить сломанные детали.
3. Регулярно проверяйте, надёжно ли закреплены сиденья качелей, стальные трубки, земляные анкера и другие детали; замените детали, если это необходимо.  
Если не выполнять данную проверку, оборудование может опрокинуться и стать причиной травмы.
4. При необходимости удалите изношенные/повреждённые детали. Не используйте оборудование до тех пор, пока не будет найдена замена.
5. Заменяйте повреждённые детали в соответствии с инструкциями производителя.
6. Перед началом работы с оборудованием смажьте все металлические подвижные части.  
Регулярно выполняйте смазку деталей непосредственно во время использования изделия.
7. Расположение качелей:
  - (а) Устанавливайте данное оборудование на ровную поверхность, как минимум в 2 метрах от любой постройки или преграды, таких как: забор, гараж, дом, свисающие ветки, верёвки для сушки белья или электрические провода.
  - (б) Не устанавливайте качели на бетоне, асфальте или любой другой твёрдой поверхности.
  - (в) Располагайте оборудование в хорошо освещённом месте.
  - (г) Не используйте его в помещении.
  - (д) Минимальное расстояние между сиденьями качелей и землёй должно быть не меньше 35 см.
8. Погодные условия:
  - (а) Сиденья качелей и подставки для ног должны оставаться сухими; не пускайте детей на качели, если эти на этих элементах присутствует влага.
  - (б) Не используйте оборудование при сильном ветре.
  - (в) Не используйте оборудование, когда солнце светит в лицо, и видимость ухудшается; или разверните оборудование так, чтобы солнце светило в спину.
9. Данное изделие не предназначено для взрослых. МАКСИМАЛЬНО ДОПУСТИМЫЙ вес одного ребёнка, находящегося на горке или качелях, не должен превышать 35 кг (одновременно на игровом комплексе могут находиться не более 4 человек).
10. Храните данную инструкцию в надёжном месте на случай, если понадобится обратиться к ней впоследствии.
11. Содержите данное оборудование в чистоте.