

Инструкция

Детский комплекс DFC SGL-01

Полезные ссылки:

[Детский комплекс DFC SGL-01 - смотреть на сайте](#)

DFC SGL-01

Комплект к качелей



Безопасность









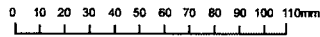

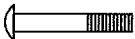

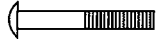





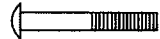



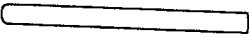

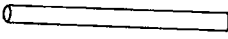

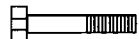
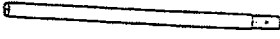

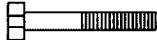
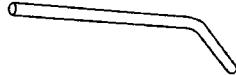
В целях предотвращения травмирования людей и/или повреждения имущества необходимо следовать приведённым ниже инструкциям и рекомендациям:

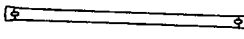
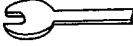
1. Ознакомьтесь со всей инструкцией перед началом использования и сохраните на случай, если снова понадобится обратиться к ней.
2. Не используйте никакие другие запасные части кроме тех, которые имеются в комплекте и/или одобрены производителем.
3. Не подходит для детей младше 3 лет.
4. Данное оборудование может собирать и проверять только **ВЗРОСЛЫЙ ЧЕЛОВЕК**.
5. Всегда следите за детьми во время использования данного оборудования. **НИ В КОЕМ СЛУЧАЕ** не оставляйте их одних!
6. «Внимание! Только для домашнего использования на открытом воздухе».
7. Проверьте, хорошо ли затянуты все гайки и болты и, если нужно, затяните их.
8. Перед началом использования оборудования, внимательно осмотрите его и замените изношенные и поврежденные детали. В случае отсутствия какой-либо детали установите ее.
9. Установите данное оборудование на ровную поверхность как минимум в 2 метрах от любых построек, преград или возможных источников опасности, таких как стены, бассейны, другое оборудование для игровой площадки, подъездные дорожки, бельевые веревки, твердые поверхности и/или проезжая часть.
10. Во время использования данного оборудования **НЕ** кладите ничего под него, а также **НЕ** позволяйте другим проходить под ним и стоять или сидеть рядом с ним.
11. **НЕ** устанавливайте данное изделие на бетон, асфальт или любую другую твердую поверхность.
12. Для облегчения процесса сборки не затягивайте крепёж до упора. Когда всё будет собрано, надёжно затяните крепёж.
13. Данное изделие **НЕ** предназначено для взрослых.
14. Одновременно на данном комплекте качелей может находиться **НЕ БОЛЕЕ 6** детей. Вне зависимости от возраста ребенка не превышайте **МАКСИМАЛЬНО РАЗРЕШЕННУЮ НАГРУЗКУ** для одного сиденья в 35 кг.
15. **НЕ РАЗРЕШАЙТЕ** детям становиться на сиденья и перегружать одни качели.
16. **НЕ РАЗРЕШАЙТЕ** детям слезать с сидений до полной остановки качелей.
17. **НЕ** допускайте, чтобы во время игры дети носили слишком свободную, мешковатую одежду (а также капюшоны). Дети могут запутаться в такой одежде и не освободятся самостоятельно.
18. **НЕ РАЗРЕШАЙТЕ** детям спрыгивать с данного оборудования, забираться или сползать по стальным трубам – это может привести к серьезным повреждениям.
19. Постоянно проверяйте изделие на износ и отсутствие повреждений. При необходимости прекратите пользоваться изделием, пока неисправные детали не будут заменены.
20. Перед тем как передавать изделие ребёнку в пользование, пожалуйста, удалите все упаковочные материалы, включая вакуумную плёнку, полиэтилен, картон, подкладку и т.д.
21. Данный продукт создан специально для домашнего использования и не может применяться в коммерческих целях в игровых фитнес-центрах, детских садах и т.п.
22. Несоблюдение правил данной инструкции может привести к серьезным травмам пользователя оборудования.
23. Храните инструкцию в надёжном месте на случай, если снова понадобится обратиться к ней.
24. Подходит для детей в возрасте 3 - 10 лет.
25. Не кладите руки вблизи движущихся частей устройства.

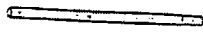
Инструкция по сборке

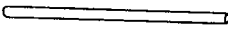
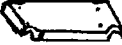
СОСТАВНЫЕ ЧАСТИ



- | | | |
|---|---|--|
| A  Болт М6х50 мм (x6) | O  Глухая гайка М6 (x28) | (AA)  Сиденье качелей (x 2) |
| B  Болт М6х55 мм (x4) | P  Глухая гайка М8 (x25) | (BB)  Подставка для ног (x 2) |
| C  Болт М6х35мм (x14) | Q  Гайка М8 для U-болта (x4) | (CC)  Сиденье (x1) |
| E  Болт М6х65 мм (x4) | R  Земляной анкер (x4) | (DD)  Пластиковый подшипник (x16) |
| F  Болт М8х88 мм (x2) | S  Верхняя перекладина (x 2) | (EE)  U-болт (x2) |
| G  Болт М8х60 мм (x9) | T  Верхняя стойка (x 4) | (FF)  Выпуклый болт для подставки (x 26) |
| H  Болт М8х45 мм (x6) | U  Нижняя стойка (x 4) | (GG)  Зажим (x2) |
| I  Болт М8х65 мм (x4) | V  Трубка поручня (x2) | (HH)  V-образным (x 4) |
| J  Шайба М6 (x58) | (W)  Боковая опора (x2) | (II)  Гаечный ключ (x 1) |
| K  Шайба М8 (x31) | (X)  Нижняя трубка качелей (x2) | (JJ)  Гаечный ключ (x 1) |
| L  Шайба Гровера М6 (x28) | (Y)  Трубка сиденья качелей (x 2) | (KK)  Панель сиденья двойных качелей (x 6) |
| M  отвёртка ШИБГМ8 (x25) | (Z)  Кронштейн качелей (x 3) | |
| N  Изогнутая шайба (x4) | | |

СОСТАВНЫЕ ЧАСТИ

(MM)



Трубка-держатель сиденья
с V-образным зажимом (x2)

(NN1)



Держатель сиденья (x4)

(NN)



Держатель сиденья (x4)

(NN2)



Держатель сиденья (x4)

ТРЕБУЕМЫЙ ИНСТРУМЕНТ

1. Стремянка
2. Крестовая отвёртка
3. Комбинированный ключ на 10
4. Комбинированный ключ на 13

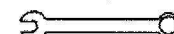
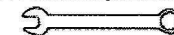
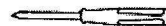

Этапы сборки:

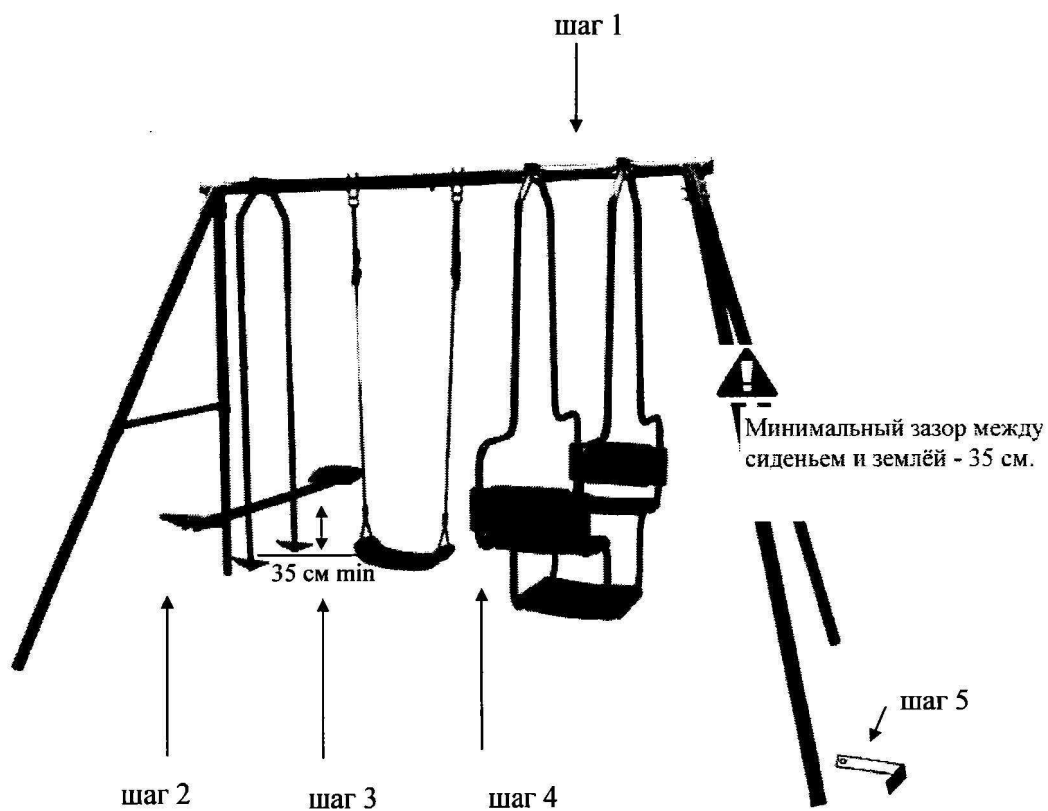

Шаг 1 Сборка рамы

- 1.-1 Соедините две части верхней перекладины S, используя 1 болт G + 1 шайбу K + 1 шайбу Гровера M + глухую гайку P.
- 1.-2 Соедините верхнюю перекладину S, верхнюю стойку T и зажим (GG), используя 2 болта I + 2 шайбы K + 2 шайбы Гровера M + 2 глухих гайки P для верхней перекладины и 4 болта G + 4 шайбы K + 4 шайбы Гровера M + 4 глухих гайки P для верхней стойки.
- 1.-3 Прикрепите боковую перекладину W к стойкам (T и U), используя 2 болта E + 2 шайбы J + 2 изогнутых шайбы N, 2 шайбы Гровера L + 2 глухих гайки O.

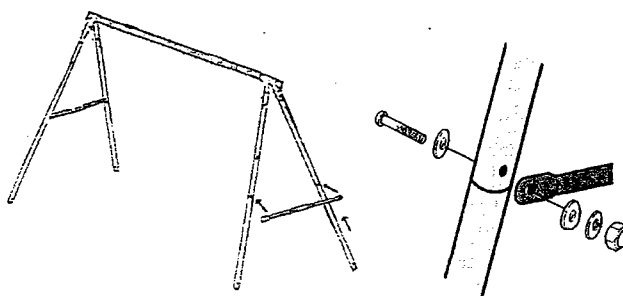

Шаг 2 Сборка качелей

- 2.-1 Прикрепите кронштейн Z к верхней перекладине S, используя 1 болт A + 2 шайбы J + 1 шайбу Гровера L + глухую гайку O.

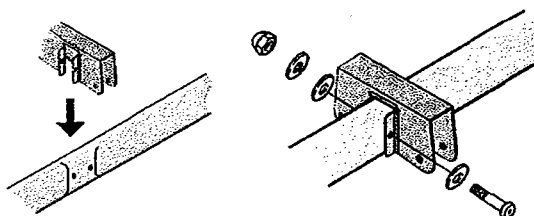

- 2.-2 Установите пластиковые подшипники (DD) по обеим сторонам трубки поручня (V) и прикрепите к кронштейну (Z), используя 1 болт H + 1 шайбу K + 1 шайбу Гровера M + глухую гайку P.

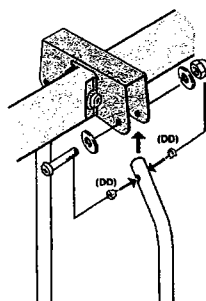

- 2.-3 Присоедините нижнюю стойку качелей (X) к поручню качелей (V), используя 1 болт C + 1 шайбу J + 1 шайбу Гровера L + 1 глухую гайку O.

- 2.-4 Установите пластиковые подшипники (DD) по обеим сторонам нижней стойки качелей (и прикрепите трубку сиденья качелей (Y), используя 1 болт F + 2 шайбы K + 1 шайбу Гровера M + 1 глухую гайку P. Трубка сиденья качелей должна быть обращена выемками вниз, как показано на рисунке
- 2.-5 Присоедините сиденье (AA) к трубке сиденья (Y), используя 1 болт C + 1 шайбу J + 1 шайбу Гровера L + глухую гайку O.
- 2.-6 Привинтите подставку для ног (BB) к нижней стойке качелей (X), используя 1 болт FF.

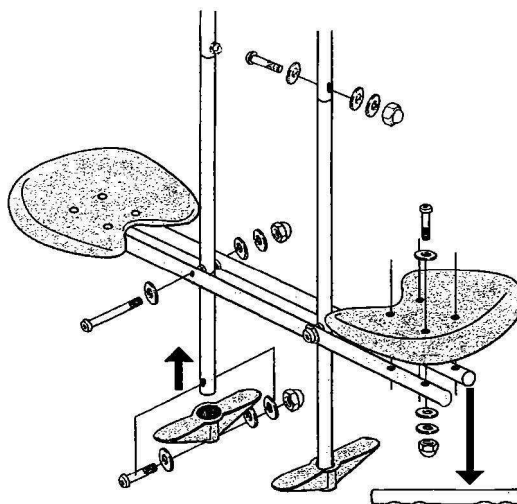

Выемки на трубке сиденья качелей (Y) должны быть снизу.

Шаг 3 Сборка сиденья качелей

- 3.-1 Прикрепите сиденье (CC) к верхней перекладине (S), используя 1 U-болт EE + 4 шайбы 2 шайбы Гровера M + 2 гайки Q + 2 глухих гайки P.

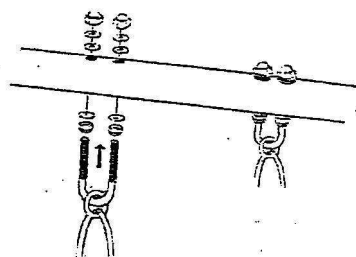

Шаг 4 Сборка двойных качелей

- 4.-1 Прикрепите кронштейн Z к верхней перекладине S, используя 1 болт A + 2 шайбы J + 1 шайбу Гровера L + 1 глухую гайку O. Установите пластиковые подшипники (DD) по обеим сторонам трубки поручня (LL) и прикрепите к кронштейну (Z), используя 1 болт H + 1 шайбу K + 1 шайбу Гровера M + 1 глухую гайку P.
- 4.-2 Вставьте трубку-держатель с V-образным зажимом (MM) в держатель сиденья (NN2).

- 4.-3 Прикрепите панель сиденья двойных качелей (КК) к держателю (NN), (NN1), (NN2), используя выпуклый болт FF + 4 шайбы J.
- 4.-4 Установите трубку-держатель (ММ) под панель сиденья двойных качелей (КК), закрепите с помощью выпуклого болта FF + 4 шайб J. Прикрепите трубку-держатель (ММ) к держателю сиденья (NN), используя выпуклый болт FF + 4 шайбы J.
- 4.-5 Прикрепите держатель сиденья (NN) к трубке поручня (LL), используя 1 болт С + 1 шайбу J + 1 шайбу Гровера L + 1 глухую гайку O.

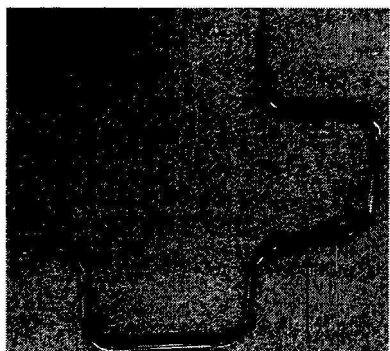

4.-2

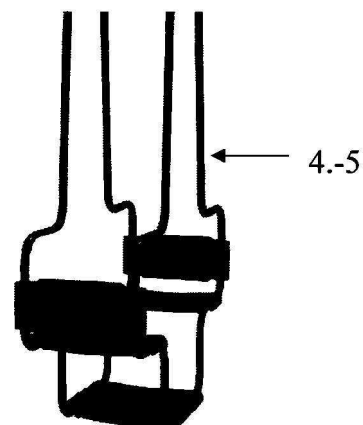
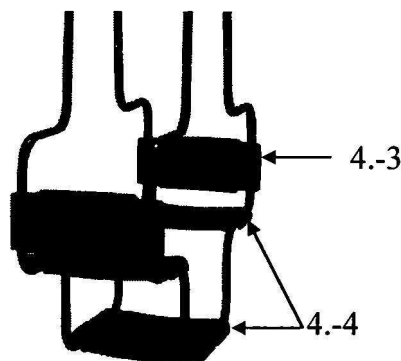

Шаг 5 Установка земляных анкеров

- 5.-1 Вставьте земляные анкеры R в отверстия внизу каждой из 4 стоек и закрепите, используя 1 болт B + 1 шайбу J + 1 шайбу Гровера L + глухую гайку O.
- 5.-2 Под каждый анкер выкопайте яму глубиной 60 см и залейте бетонным раствором 30x30x50 см (ДхШхВ). Воткните анкеры R в раствор, пока он не застыл.
- 5.-3 Убедитесь, что земляные анкеры R хорошо зафиксированы в растворе и не упадут. Когда раствор застынет, засыпьте яму землёй.
- 5.-4 При выборе места для установки оборудования учитывайте также свободное пространство для перемещения вокруг него (минимум 2 м со всех сторон). Не располагайте изделие вблизи выступающих элементов, стен, деревьев и т.д.
- 5.-5 Когда оборудование полностью собрано, убедитесь, что оно устойчиво и безопасно. Ни в коем случае не ставьте его на ковёр (оно должно быть абсолютно устойчиво, не только из соображений максимальной нагрузки).
- 5.-6 Не устанавливайте оборудование в сауну или любое другое влажное пространство, так как оборудование может заржаветь.

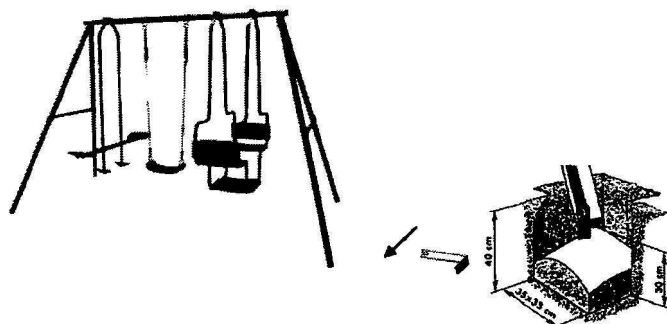

Уход и текущий ремонт

1. Данное оборудование может собирать и проверять только взрослый человек.
2. Перед каждым использованием проверяйте, надёжно ли затянуты все гайки и болты; все изношенные повреждённые или утерянные детали следует заменить. НЕ пытайтесь чинить сломанные детали.
3. Регулярно проверяйте, надёжно ли закреплены горка, стальные трубки, ступеньки, земляные анкеры и другие детали; при необходимости замените изношенные и повреждённые детали. Если не проводить такие проверки, оборудование может перевернуться или стать опасным по другим причинам.
4. При необходимости удалите изношенные и повреждённые детали до тех пор, пока не будет найдена замена.
5. Удаляйте повреждённые детали в соответствии с инструкциями производителя.
6. Пожалуйста, смазывайте все металлические подвижные части в начале каждого сезона, в течение сезона использования постоянно смазывайте их при необходимости.
7. Расположение комплекса:
 - (a) Устанавливайте данное оборудование на ровную поверхность как минимум в 2 метрах от любой постройки или преграды, таких как: забор, гараж, дом, свисающие ветки, верёвки для сушки белья или электрические провода.
 - (b) НЕ устанавливайте данное изделие на бетон, асфальт либо любую другую твердую поверхность.
 - (c) Располагайте данное оборудование в хорошо освещённом месте.
 - (d) Не используйте его в помещении.
8. Погодные условия:
 - (a) Сиденья и подставка для ног должны оставаться сухими; в противном случае пользоваться оборудованием нельзя.
 - (b) Не используйте оборудование при сильном ветре.
 - (c) Пожалуйста, не используйте оборудование, когда солнце светит в лицо и видимость ухудшается; или разверните оборудование так, чтобы солнце светило в спину.
9. Данное изделие не предназначено для взрослых; одновременно на нём могут находиться 5 детей общим весом не более 175 кг (по 35 кг на каждом элементе).
10. Храните инструкцию в надёжном месте, если к ней вдруг снова понадобится обратиться.
11. Содержите данное оборудование в чистоте.