

Инструкция

Игровой стол - аэрохоккей DFC Boston2 складной 54

Полезные ссылки:

[Игровой стол - аэрохоккей DFC Boston2 складной 54 - смотреть на сайте](#)

[Игровой стол - аэрохоккей DFC Boston2 складной 54 - читать отзывы](#)



ИГРОВОЙ СТОЛ – АЭРОХОККЕЙ

Артикул: JG-AT-15402

Модель: Boston2











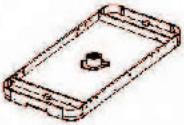



ВАЖНО!





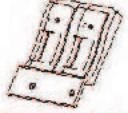



Перед началом эксплуатации устройства, ознакомьтесь со всеми инструкциями.

Сохраните данное руководство для дальнейшего использования.



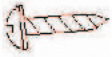
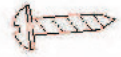

Спецификация данного продукта может отличаться от фото и может изменяться без предварительного уведомления.

СПЕЦИФИКАЦИЯ

| | | | |
|---|---|---|---|
| 1  x1 Корпус стола | 2  x1 Опорная ножка А | 3  x1 Опорная ножка Б | 4  x1 Опорная ножка В |
| 5  x1 Опорная ножка Г | 6  x2 Торцевая панель | 7  x1 Торцевая панель | 8  x2 Опорная подставка |
| 9  x2 Ворота | 10  x4 Регулировочная ножка | 11  x1 Электронный счётчик очков | 12  x1 Адаптер |
| 13  x2 Бита | 14  x2 Игровая шайба | 15  x2 Войлочная подкладка | |

| | | | |
|---|---|---|--|
| A1  x1 Шестигранник | A2  x1 Гаечный ключ | A3  x4 Винт барашковый | A4  x4 Болт |
| A5  x8 Шайба | A6  x4 Гайка | A7  x12 Винт 4x35мм | A8  x4 Винт 4x55мм |
| A9  x4 Винт 4x12мм | A10  x2 Винт 3x15мм | | |

ПРЕДВАРИТЕЛЬНО УСТАНОВЛЕННЫЕ ДЕТАЛИ

| | | | | | | | | | | | |
|----|---|----|--------|---|---------------|----|--|----|----|---|----|
| P1 |  | x1 | P2 |  | x4 | P3 |  | x6 | P4 |  | x4 |
| | Двигатель | | Уголок | | Врезная гайка | | Квадратная гайка с винтами | | | | |

ВАЖНО! Не возвращайте данное изделие в магазин.

Сохраните инструкции для дальнейшего использования. При необходимости обратиться в контактный центр, Вам потребуется серийный номер тренажёра. Внимательно ознакомьтесь со всеми положениями, представленными в данном руководстве. Перед началом сборки проверьте, все ли детали в наличии.

ИНСТРУКЦИИ ПО СБОРКЕ:

1. Распакуйте коробку с игровым столом рядом с местом его установки. Пол в этом месте должен быть чистым и ровным.
2. Достаньте из коробки всё содержимое и убедитесь, что все детали из списка составных частей имеются в наличии. Для защиты игрового стола в процессе сборки рекомендуется использовать дно коробки в качестве рабочей поверхности. Для этого осторожно разрежьте или разорвите коробку в четырёх углах.









| | | |
|----|---|----|
| 1 |  | x1 |
| 2 |  | x1 |
| 3 |  | x1 |
| 4 |  | x1 |
| 5 |  | x1 |
| A3 |  | x4 |
| P1 |  | x1 |
| P2 |  | x4 |
| P3 |  | x6 |

РИС. 1



9

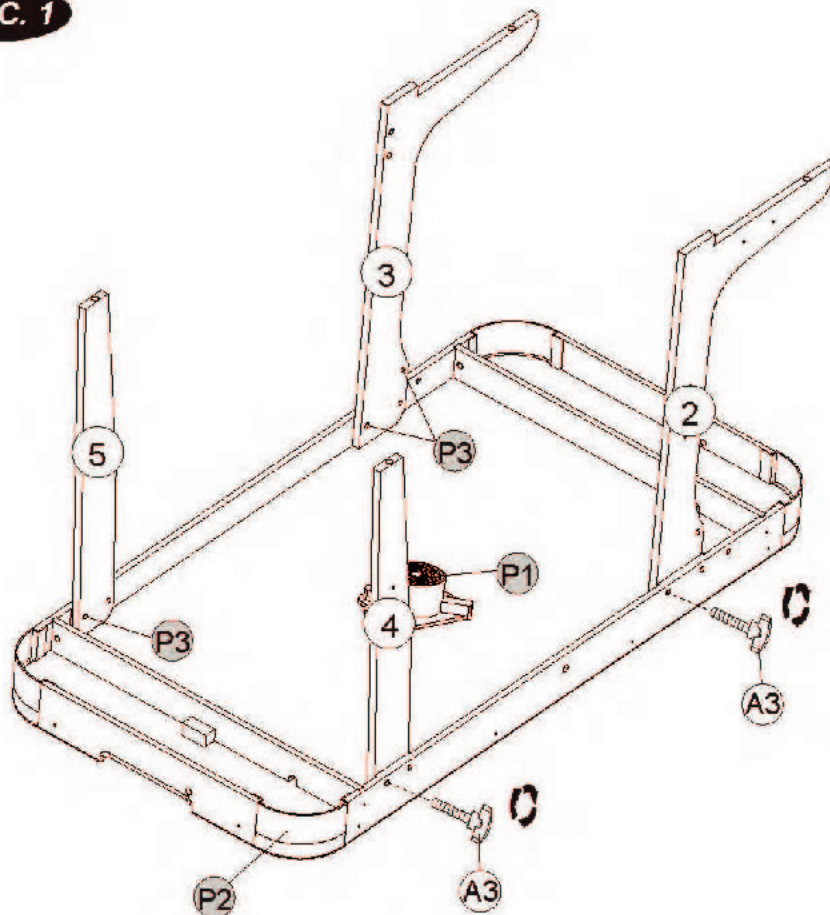

X 2

РИС. 4

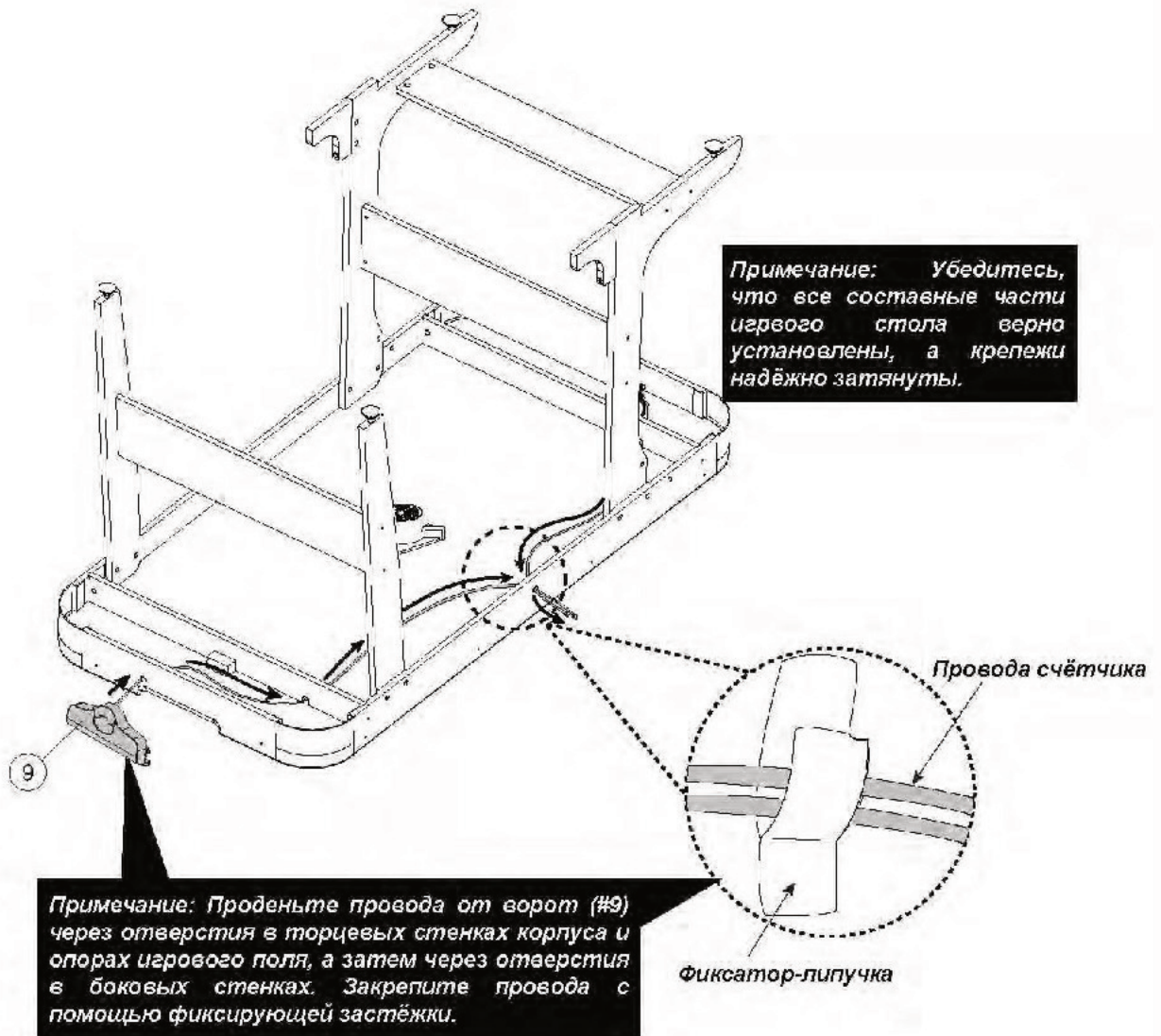

ВНИМАНИЕ: Чтобы перевернуть стол, как показано выше, требуется не менее двух взрослых людей.

1. Возьмите лежащий на полу стол.
2. Переверните его.
3. Установите стол на пол, на все четыре ножки одновременно.

| | | |
|-----|--|-----|
| 11 | | X 1 |
| 12 | | X 1 |
| 13 | | X 2 |
| 14 | | X 2 |
| 15 | | X 2 |
| A9 | | X 4 |
| A10 | | X 2 |

РИС. 5

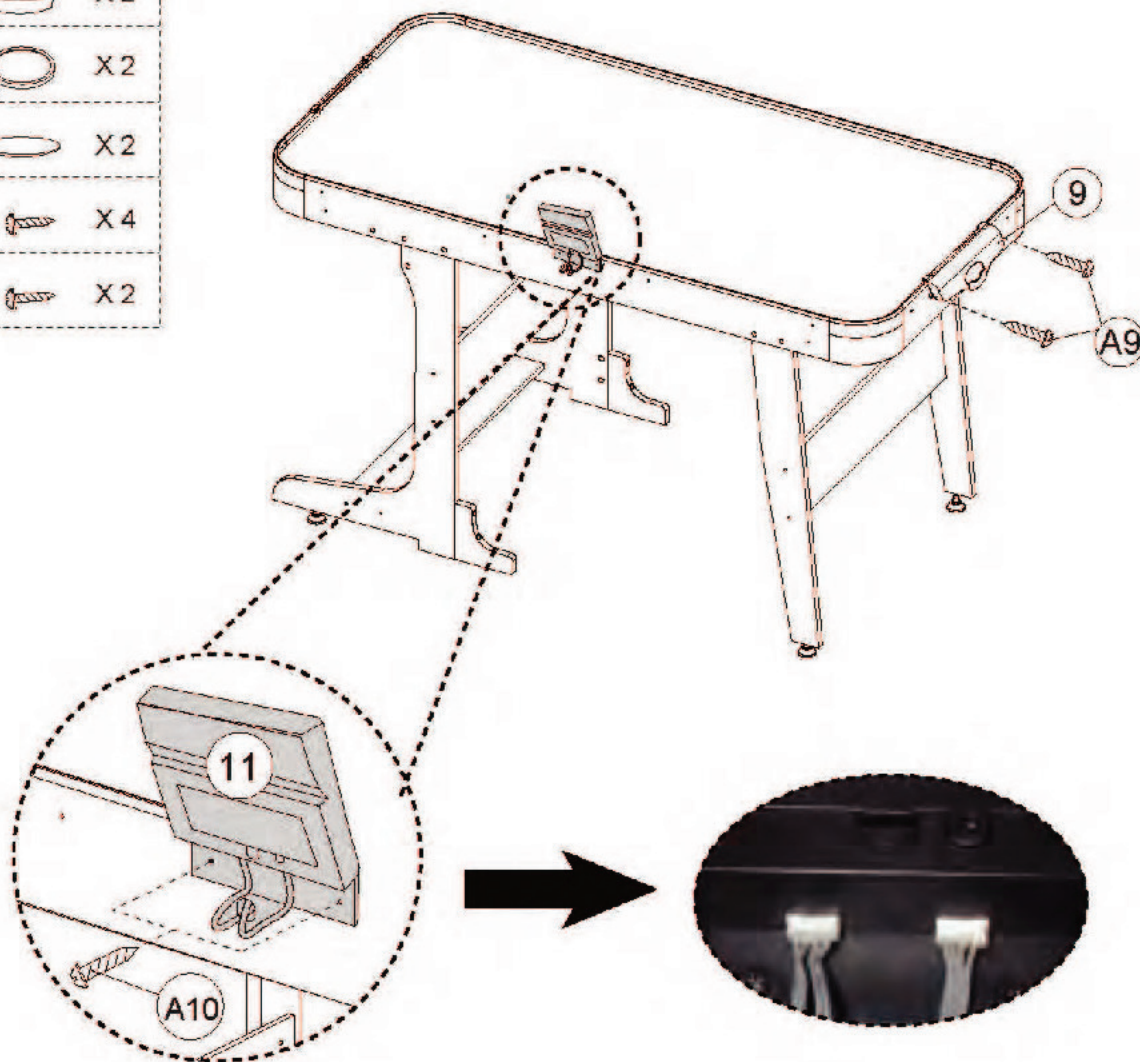

Примечание: Вставьте провода счётчика в электронный блок (#11).

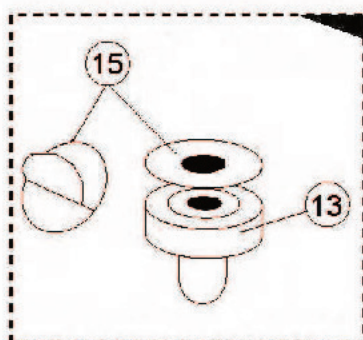

Примечание: Оторвите бумагу с войлочной подкладки (#15) и наклейте подкладку с нижней стороны биты (#13).

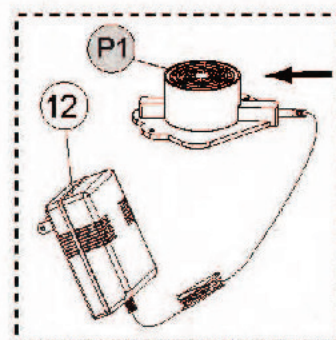

КАК СЛОЖИТЬ ИГРОВОЙ СТОЛ

РИС. 6

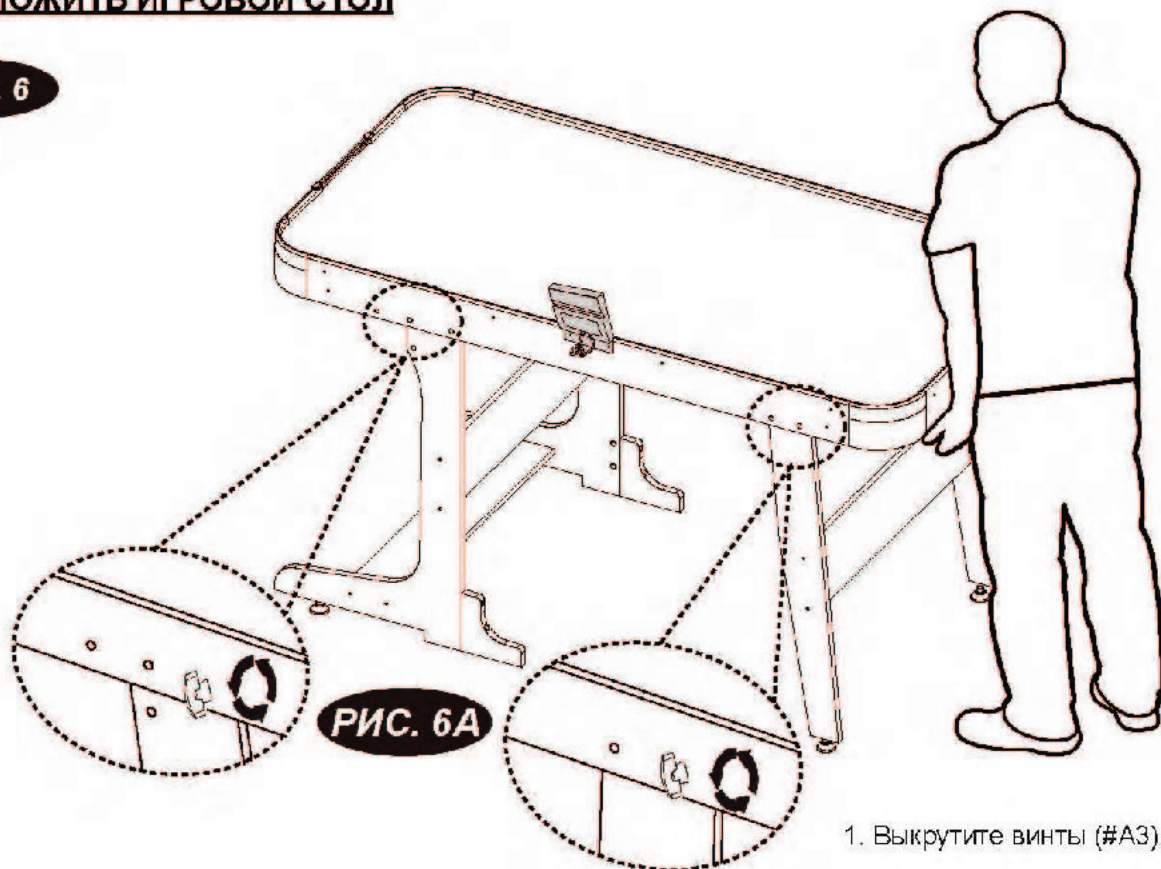

1. Выкрутите винты (#А3).

2. Возьмитесь за ту часть стола, которая опирается на прямые ножки, и медленно поднимите её.

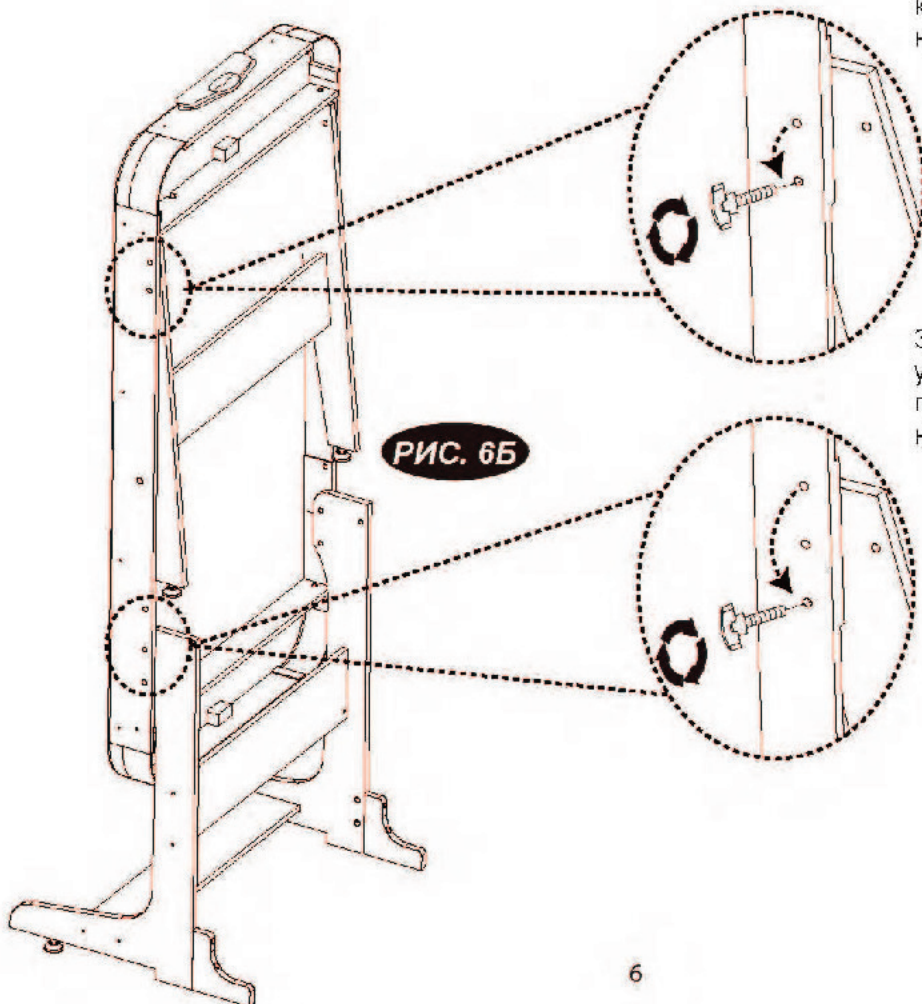

3. После того, как тренажёр будет установлен в вертикальное положение, закрепите опорные ножки с помощью винтов (#А3).

Примечание:
Будьте осторожны,
чтобы не прищемить
руки.



⚠ ВНИМАНИЕ:

- 1) Для работы требуются две батарейки типа "AAA" 1,5В (Не включены в комплект).
- 2) Не смешивайте старые и новые батарейки.
- 3) Не смешивайте щелочные, стандартные (цинк-углеродные) или перезаряжаемые (никель-кадмиевые) батареи.

РАБОТА С ЭЛЕКТРОННЫМ СЧЁТЧИКОМ

1. Установка батареек:

Снимите крышку с батарейного отсека, установите две батарейки типа "AAA" 1,5 В (батарейки не включены в комплект). После того, как включится счётчик, и индикаторы HOME/VISITOR на счётчике покажут значение "0", игровой стол будет готов к работе.

2. Примечание:

- а. Важно, чтобы батарейки были установлены в оборудование в соответствии с их полярностью (+ и -).
- б. Перед установкой батареек очистите их контакты, а также контакты устройства.
- в. Если игровой стол не используется в течение длительного времени, рекомендуется извлечь батарейки.

3. Когда любой из игроков зарабатывает очко, счётчик издаёт звуковой сигнал, и показатель на его индикаторе увеличится на 1.

4. Первый игрок, заработавший 10 очков, считается победителем, при этом на индикаторе счётчика победителя отобразится значение "9" с точкой, которое будет мигать в течение нескольких секунд.

5. По завершению игры Вы можете нажать кнопку "СБРОС" ("RESET"), которая запустит новую игру, предварительно обнулив показатели HOME/VISITOR.

Примечание:

1. Вы можете нажать кнопку "СБРОС" ("RESET") в любое время, чтобы обнулить показания счётчика.
2. Для того, чтобы включить или выключить счётчик, воспользуйтесь кнопкой "ВКЛ/ВЫКЛ" ("ON/OFF").