

Инструкция

Игровой стол - аэрохоккей DFC Sparta JG-AT-184011

Полезные ссылки:

[Игровой стол - аэрохоккей DFC Sparta JG-AT-184011 - смотреть на сайте](#)

[Игровой стол - аэрохоккей DFC Sparta JG-AT-184011 - читать отзывы](#)

EAC



ИГРОВОЙ СТОЛ – АЭРОХОККЕЙ

Артикул: JG-AT-184011

Модель: SPARTA











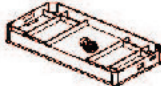



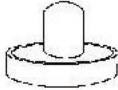

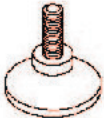







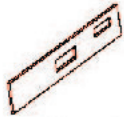

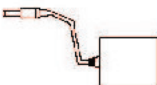

ВАЖНО!

Перед началом эксплуатации устройства, ознакомьтесь со всеми инструкциями.

Сохраните данное руководство для дальнейшего использования.

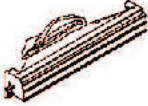
Спецификация данного продукта может отличаться от фото и может изменяться без предварительного уведомления.

Сборочные единицы

1  Основной корпус 1 шт	2  Левая нога 2 шт	3  Правая нога 2 шт	4  Распорка для ног 2 шт	5  Толкатель 2 шт
6  Шайба 2 шт	7 Предустановлено  Фетровая наклейка 2 шт	8  Регулировочная ножка 4 шт	9  Шестигранный ключ 1 шт	10  Винт с буртиком 3 x 15 мм 12 шт
11  Болт 5/16" x 1-1/4" 12 шт	12  Шайба 5/16" 12 шт	13 Предустановлено  Вентилтор 1 шт	14 Предустановлено  Боковой бортик 2 шт	15 Предустановлено  Крайний бортик-А 1 шт
16 Предустановлено  Крайний бортик-В 1 шт	17 Предустановлено  Контроллер 1 шт	18 Предустановлено  Накладка ворот 2 шт	19 Предустановлено  Уголок бортика 4 шт	20 Предустановлено  Экран счетчика 2 шт
21 Предустановлено  Экран времени 1 шт	22 Предустановлено  Отсек с батарейками 1 шт	23 Предустановлено  Провод экрана счетчика 1 шт	24 Предустановлено  Провод экрана времени 1 шт	25 Предустановлено  Ловец шайб с длинным проводом 1 шт
26 Предустановлено  Ловец шайб с коротким проводом 1 шт	27 Предустановлено  Ворота 2 шт	28 Предустановлено  Верхний уголок 4 шт	29 Предустановлено  Квадратная гайка с винтом 4 набора	30 Предустановлено  T - NUT 12 шт

ВНИМАНИЕ:
ОПАСНОСТЬ
ПРОГЛАТЫВАНИЯ
Мелкие детали.
Для детей старше 3 лет.

Советы по сборке:

ВНИМАНИЕ: если вы используете электроинструмент при сборке, установите медленное вращение на приборе и не перетяните крепеж. При сборке отдельных деталей слегка затяните винты до тех пор, пока все винты не будут вставлены, а затем полностью затяните их.

Инструкция по сборке

1. Найдите чистую, ровную поверхность, чтобы начать сборку вашего настольного хоккея. Стол необходимо собирать лицевой поверхностью вниз, а затем перевернуть его и поставить на ноги после успешного завершения сборки. Этот игровой стол тяжелый, чтобы перевернуть его, потребуются как минимум два сильных взрослых.
2. Вытащите все детали из упаковки и убедитесь, что у вас в наличии все сборочные единицы, которые показаны в списке на странице с деталями. Аккуратно отрежьте или разорвите углы упаковочной коробки, чтобы ее нижняя часть могла использоваться в качестве рабочей поверхности.

Детали в упаковке:

1 шт - #1 Корпус	2 шт - #4 Распорка	12 шт - #10 Винт
2 шт - #2 Левая нога	4 шт - #8 Регулир.ножка	12 шт - #11 Болт
2 шт - #3 Правая нога	1 шт - #9 Ключ шестигр.	12 шт - #12 Шайба

3. Прикрепите левую (#2) и правую (#3) ноги к корпусу (#1), используя Болты с шестигр. головкой (#11) и плоские шайбы (#12), как показано на РИС 1. Используйте #9 шестигранный ключ, чтобы затянуть болты.
4. Прикрепите распорку (#4) к ногам, используя винты (#10), как показано на РИС 1. ЗАКРУТИТЕ, НО НЕ ЗАТЯГИВАЙТЕ ВИНТЫ #10.
5. Вкрутите регулировочные ножки (#8) в ноги как показано на РИС 1.

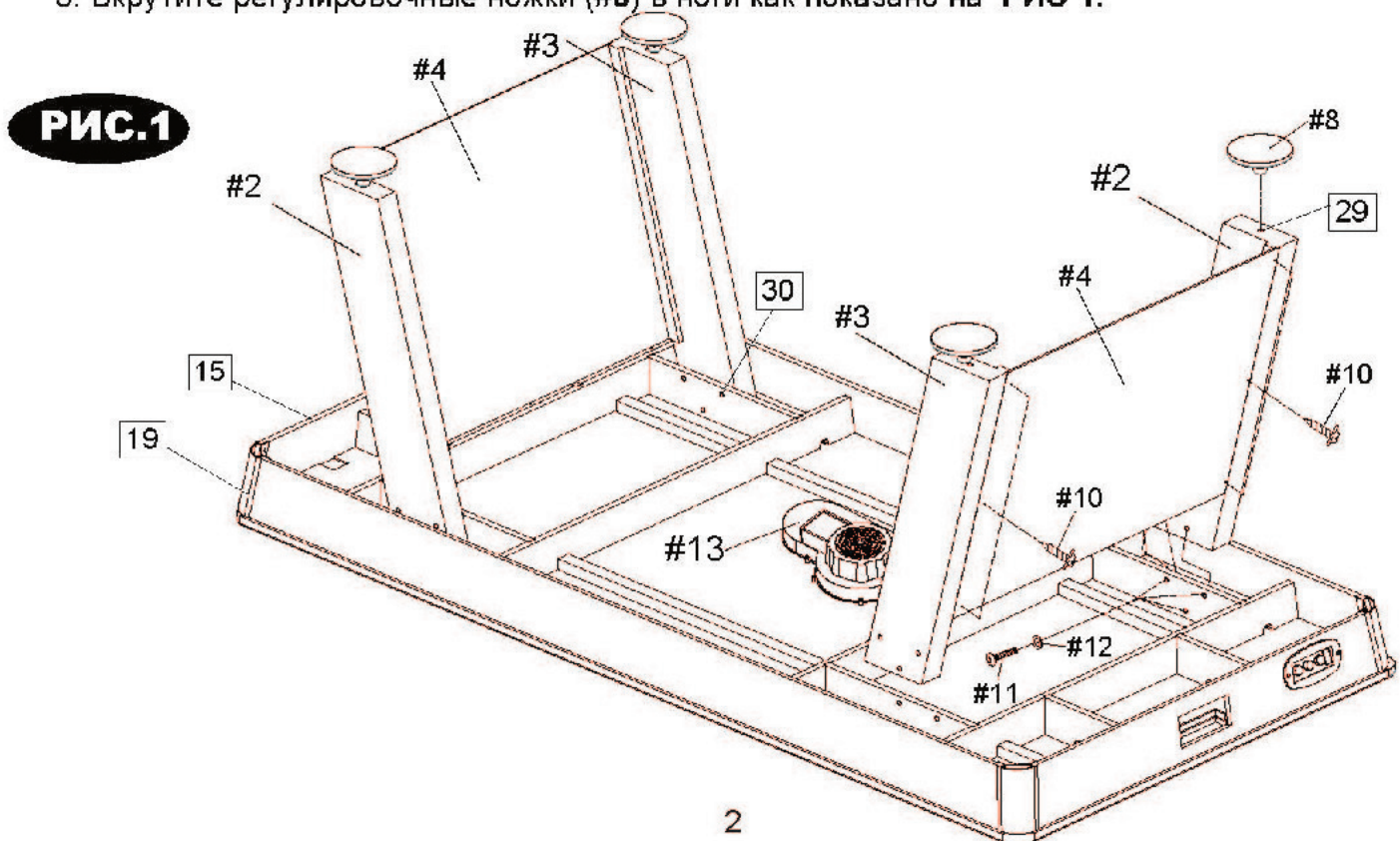

6. Открутите винт с помощью отвертки и откройте отсек для батареек, вставьте (4) батарейки типа AA (не включены) в соответствии с полярностью, как показано на обратной стороне отсека, затем закройте крышку с помощью отвертки. Включите питание с помощью переключателя on/off. (если игра не используется длительный период времени, мы рекомендуем вынуть батарейки из отсека).

РИС.2

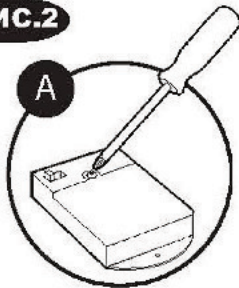

-открутите и снимите крышку

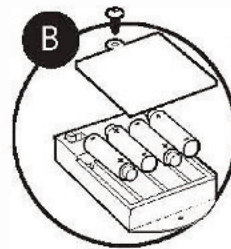

-Вставьте 4 батарейки типа AA (докупаются отдельно).

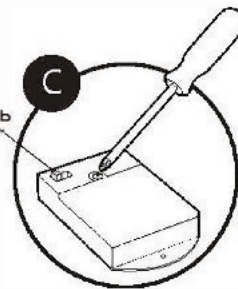

- наденьте крышку и вкрутите винт.



ВНИМАНИЕ:

- 1) Не используйте одновременно старые и новые батарейки.
- 2) Не используйте одновременно щелочные, стандартные (карбон цинк) или перезаряжаемые (никель-кадмиевые) батарейки.
- 3) Не бросайте батарейки в огонь, батарейки могут взорваться или протечь.



ВНИМАНИЕ

Этот этап необходимо выполнять двоим и более взрослым. **ОЧЕНЬ АККУРАТНО ПЕРЕВЕРНИТЕ СТОЛ И ПОСТАВЬТЕ ЕГО НА НОГИ. БУДЬТЕ ВНИМАТЕЛЬНЫ, СТОЛ ОЧЕНЬ ТЯЖЕЛЫЙ.**

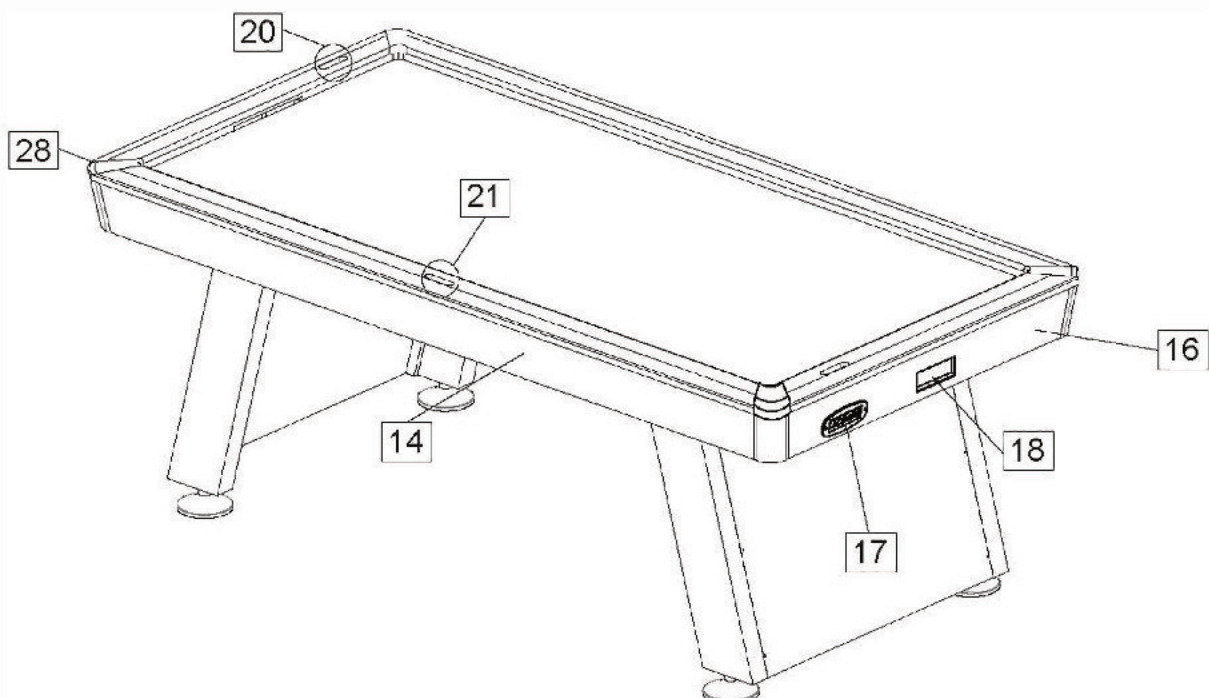

Поздравляем! Ваш хоккейный стол собран. Обратите внимание на инструкции по уходу и использованию, приведенные ниже, чтобы обеспечить многолетнюю эксплуатацию вашего хоккейного стола.

ОБСЛУЖИВАНИЕ И ЭКСПЛУАТАЦИЯ СТОЛА

1. Используйте только подходящую бытовую розетку 220v, убедитесь, что провод безопасен для использования.
2. Для продолжительной жизни и более качественной игры нанесите полироль на ткань и протрите поле стола этой тканью перед первой игрой, чтобы заставить шайбы скользить быстрее, также можно повторять это после игры.
3. Продукт предназначен только для **ДОМАШНЕГО** использования.
4. **НЕ** используйте мотор, если кожух мотора поврежден где-либо.
5. **НЕ** садитесь, забирайтесь или опирайтесь на стол.
6. **НЕ** волоките стол при перемещении. Это может повредить ноги.
7. **НЕ** ставьте напитки на стол.
8. Предполагается, что этот стол должен располагаться близко к стене, таким образом, чтобы шнур мотора **НЕЛЬЗЯ** было случайно отключить. Всегда выключайте мотор, когда стол не используется.

ЭКСПЛУАТАЦИЯ ТАБЛО



Питание ON/OFF - подвиньте бегунок ПИТАНИЕ ON/OFF чтобы вкл/выкл табло.

Звук ON/OFF - нажмите кнопку ЗВУК в любое время. чтобы вкл/выкл звук.

Минуты - Нажмите кнопку Минуты для прокрутки времени эксплуатации.

Старт/Перезагрузка - нажмите кнопку СТАРТ, чтобы выбрать текущее время и начать игру. После окончания игры, нажмите кнопку ПЕРЕЗАГРУЗКА, чтобы скинуть показания на табло. Нажмите и удерживайте кнопку ПЕРЕЗАГРУЗКА в течение 3 секунд, чтобы скинуть показания табло в любой момент.