

Инструкция

Игровой стол - футбол DFC Marcel

Полезные ссылки:

[Игровой стол - футбол DFC Marcel - смотреть на сайте](#)







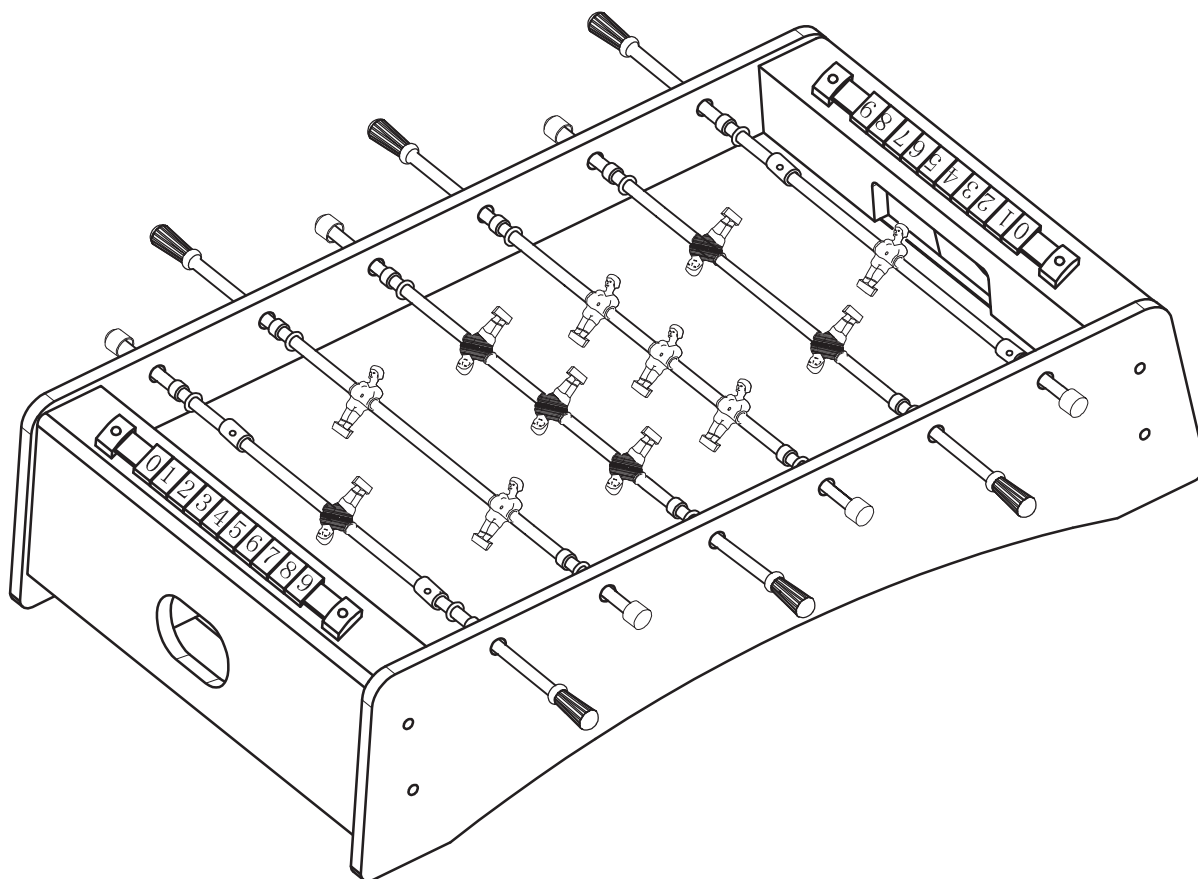



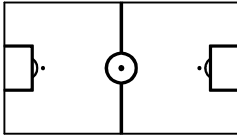
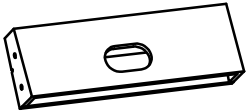
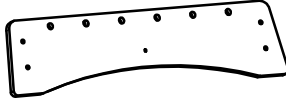

[Игровой стол - футбол DFC Marcel - читать отзывы](#)

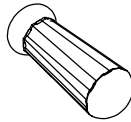
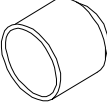
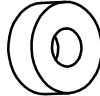
ИНСТРУКЦИЯ ПО СБОРКЕ

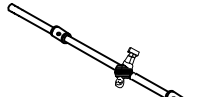
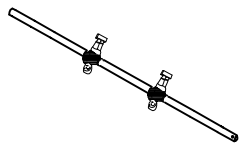
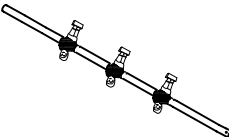
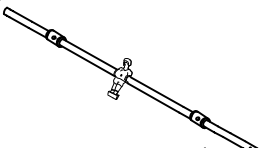
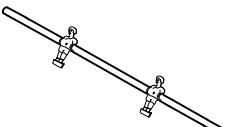
**РУКОВОДСТВО ПО СБОРКЕ
СТОЛА ДЛЯ НАСТОЛЬНОГО
ФУТБОЛА
DFC
GS-ST-1274
Marcel**

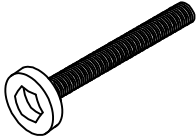

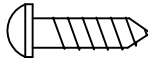
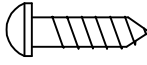
СОСТАВНЫЕ ЧАСТИ

<p>#1</p>  <p style="text-align: center;">Игровое поле 1 шт</p>	<p>#2</p>  <p style="text-align: center;">Торцевая панель 2 шт</p>	<p>#3</p>  <p style="text-align: center;">Боковая панель 2 шт</p>	<p>#4</p>  <p style="text-align: center;">Опора поля 2 шт</p>
<p>#5</p>  <p style="text-align: center;">Футбольный мяч 2 шт</p>	<p>#6</p>  <p style="text-align: center;">Шестигранный ключ 1 шт</p>	<p>#7</p>  <p style="text-align: center;">Счеты 2 шт</p>	<p>#8</p>  <p style="text-align: center;">Ручка стержня 6 шт</p>
<p>#9</p>  <p style="text-align: center;">Резиновая заглушка 6 шт</p>	<p>#10</p>  <p style="text-align: center;">Амортизатор 12 шт</p>	<p>#11</p>  <p style="text-align: center;">Пластиковая шайба 12 шт</p>	<p>#12</p>  <p style="text-align: center;">1-местный стержень (белый) 1 шт</p>
<p>#13</p>  <p style="text-align: center;">2-местный стержень (белый) 1 шт</p>	<p>#14</p>  <p style="text-align: center;">3-местный стержень (белый) 1 шт</p>	<p>#15</p>  <p style="text-align: center;">1-местный стержень (красн.) 1 шт</p>	<p>#16</p>  <p style="text-align: center;">2-местный стержень (красн.) 1 шт</p>
<p>#17</p>  <p style="text-align: center;">3-местный стержень (красн.) 1 шт</p>	<p>#18</p>  <p style="text-align: center;">Болт 1/4"x1" 8 шт</p>	<p>#19</p>  <p style="text-align: center;">Шайба 1/4"x19мм 8 шт</p>	<p>#20</p>  <p style="text-align: center;">Винт P3,5x17мм 4 шт</p>
<p>#21</p>  <p style="text-align: center;">Винт P3,5x15мм 6 шт</p>	<p>#22</p>  <p style="text-align: center;">Винт T4x1-1/2"мм 2 шт</p>		

ИНСТРУКЦИЯ ПО СБОРКЕ

ШАГ 1

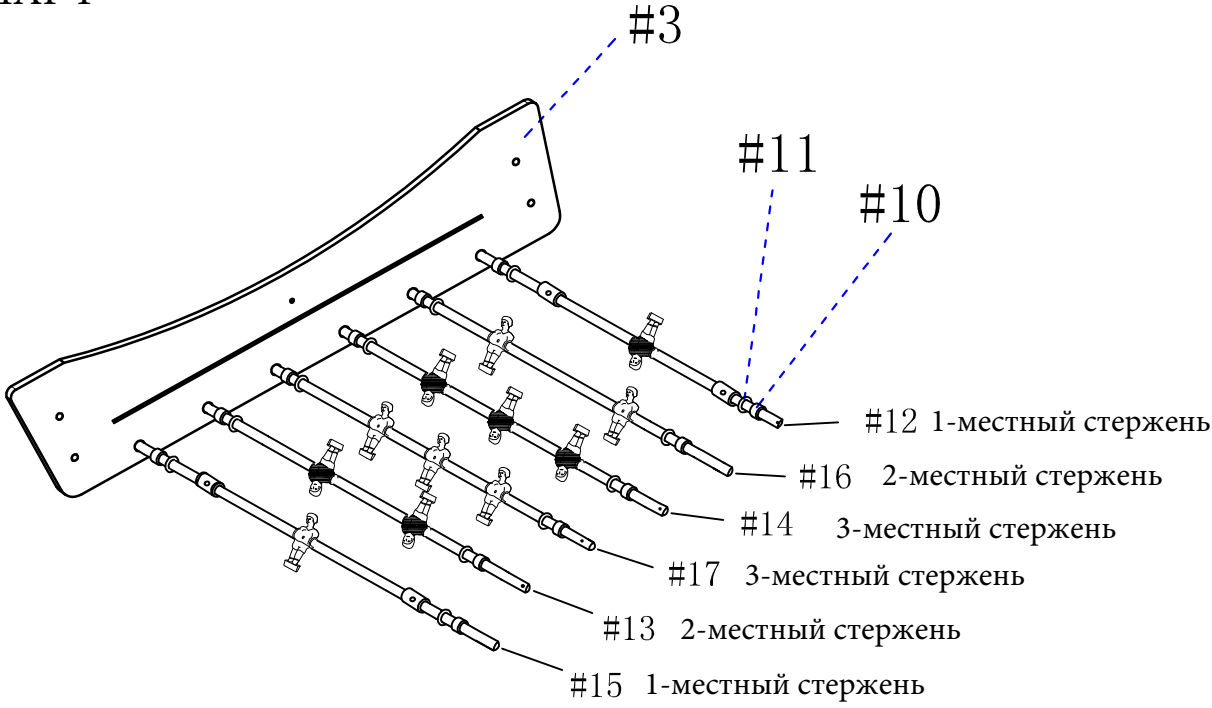

ШАГ 2

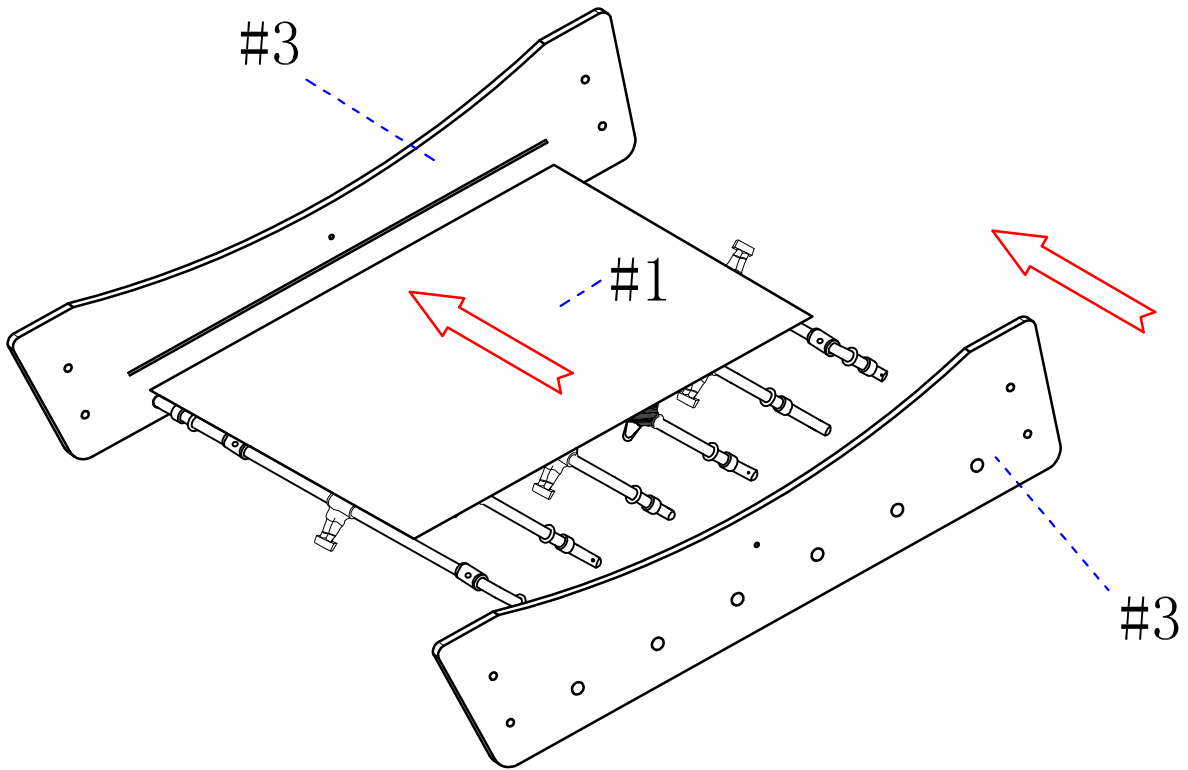

ИНСТРУКЦИЯ ПО СБОРКЕ

ШАГ 3

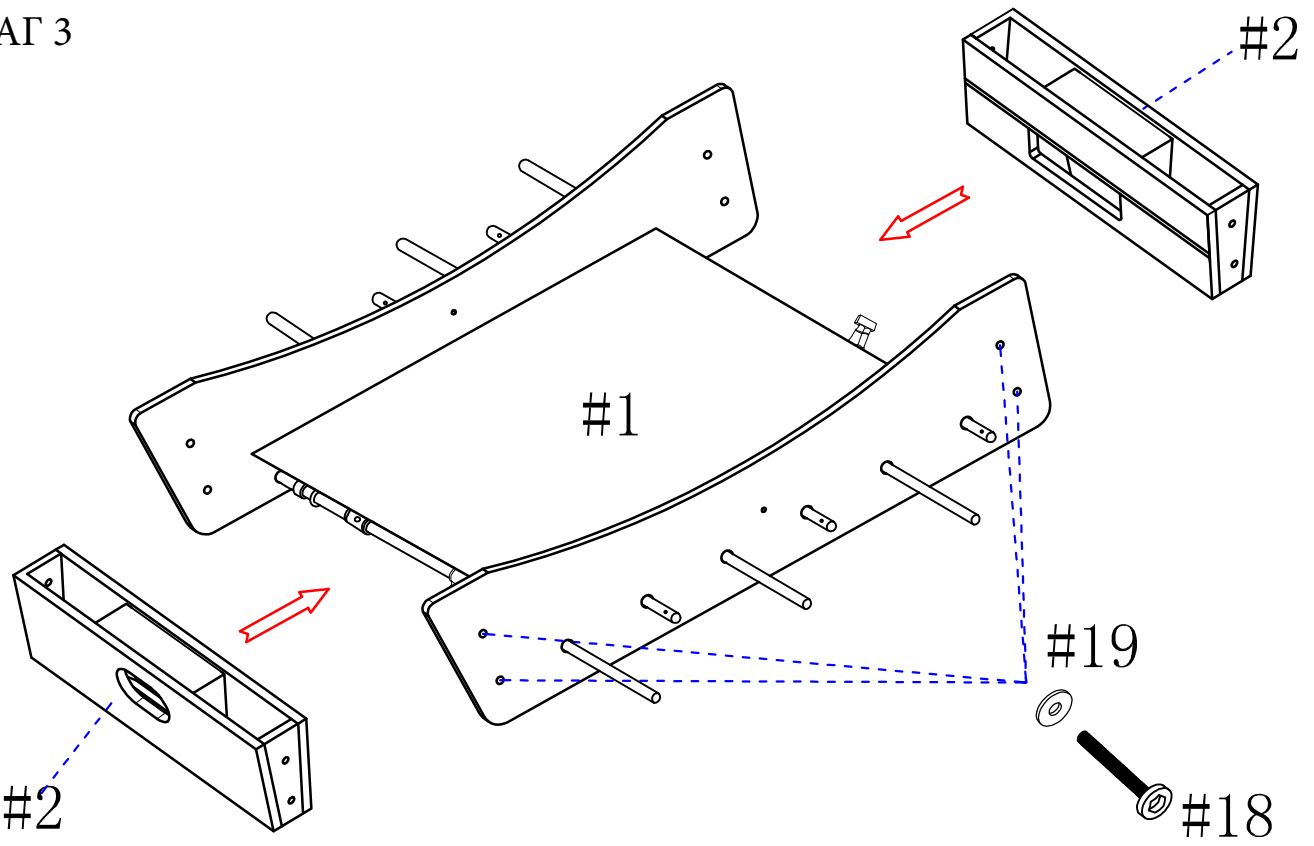

ШАГ 4

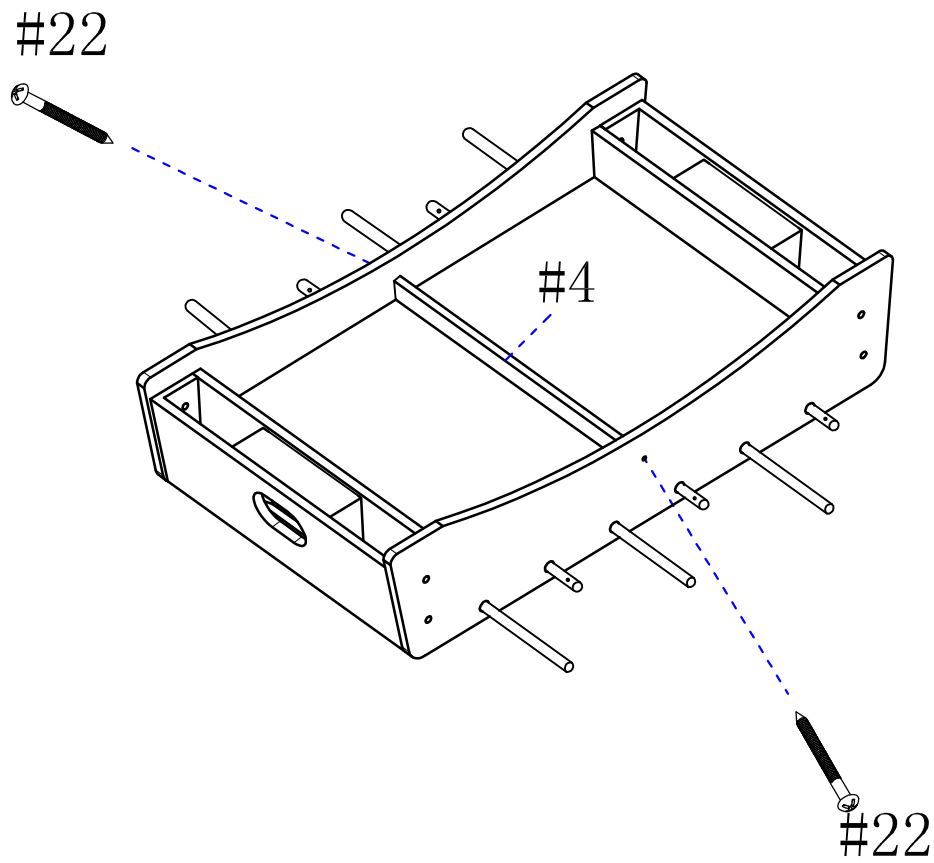

ИНСТРУКЦИЯ ПО СБОРКЕ

ШАГ 5

