

Инструкция

Игровой стол - трансформер DFC Corper 4 в 1

Полезные ссылки:

[Игровой стол - трансформер DFC Corper 4 в 1 - смотреть на сайте](#)

[Игровой стол - трансформер DFC Corper 4 в 1 - читать отзывы](#)



ИГРОВОЙ СТОЛ DFC

Артикул: АТ-280

Модель: COPPER

Серия: АТ











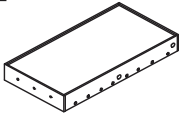
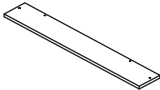
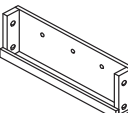
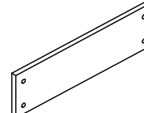

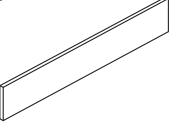
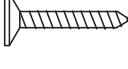

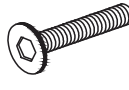

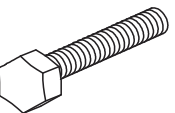



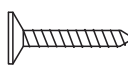
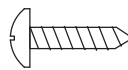
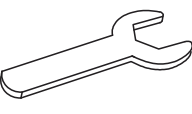







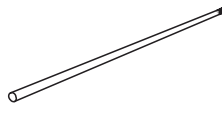
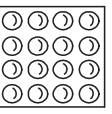
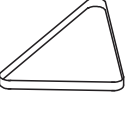
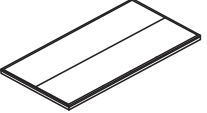

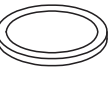

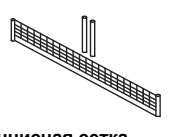
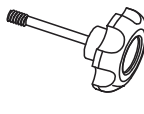

⚠ ВНИМАНИЕ:

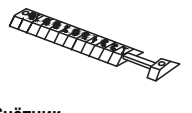
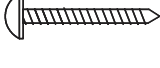
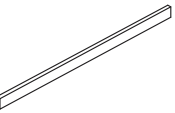
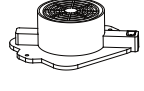
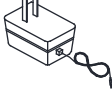
РИСК УДУШЬЯ - В комплект входят мячики и другие мелкие детали. Не подходит для детей младше 3 лет. Сборку изделия должны выполнять только взрослые.

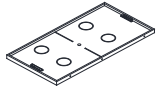
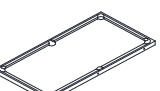
EAC

СПЕЦИФИКАЦИЯ

1	 x1	2	 x2	3	 x2	4	 x2	5	 x2		
	Корпус стола		Верхняя панель корпуса		Опора игрового поля		Боковая панель корпуса А		Левая ножка		
6	 x2	7	 x2	8	 x8	9	 x12	10	 x36		
	Правая ножка		Боковая панель корпуса Б		Винт с потайной головкой 37мм		Болт 6,3мм x 27мм		Шайба 6,3мм		
11	 x24	12	 x4	13	 x2	14	 x2	15	 x2		
	Болт 6,3мм x 25,4мм		Крепёжная пластина		Болт 12,7мм		Шайба 12,7мм		Распорная втулка		
16	 x6	17	 x4	18	 x2	19	 x1	20	 x1		
	Винт с полукруглой головкой 12,7мм		Винт с потайной головкой 25,4мм		Винт с полукруглой головкой 15,9мм		Гаечный ключ		Шестигранник		
21	 x1	22	 x2	23	 x1	24	 x1	25	 x2		
	Игровой стержень с 2 игроками (красная ручка)		Игровой стержень с 3 игроками (красная ручка)		Игровой стержень с 5 игроками (красная ручка)		Игровой стержень с 2 игроками (синяя ручка)		Игровой стержень с 3 игроками (синяя ручка)		
26	 x1	27	 x1	28	 x2	29	 x1	30	 x1		
	Игровой стержень с 5 игроками (синяя ручка)		Щётка		Кий		Комплект бильярдных шаров		Треугольник		
31	 x1	32	 x2	33	 x2	34	 x2	35	 x2		
	Игровое поле (теннис)		Бита		Игровая шайба		Ракетка		Теннисный мяч		
36	 x1	37	 x4	38	 x2	39	 x2	40	 x4		
	Теннисная сетка		Барашковый болт (фиксатор)		Отсек для мяча		Футбольный мяч		Регулировочная ножка		
41	 x2	42	 x4	43	 x2	44	 x1	45	 x1		
	Счётчик		Винт с полукруглой головкой 1-3/8"		Опорная балка		Двигатель		Адаптер		
46	 x6	47	 x1	48	 x1	49	 x8	50	 x1	51	 x1
	Ручка-фиксатор		Игровое поле (аэрохоккей)		Игровое поле (бильярд)		Зажим		Мел		Сумка для аксессуаров

ИНСТРУКЦИИ ПО СБОРКЕ

ОБЩИЕ ПОЛОЖЕНИЯ

1. Распакуйте коробку с игровым столом рядом с местом его установки. Пол в этом месте должен быть чистым и ровным. Для сборки игрового стола требуется двое взрослых людей.

3. Никогда не затягивайте крепёж слишком сильно.

2. Достаньте из коробки всё содержимое и убедитесь, что все детали из списка составных частей имеются в наличии. Для защиты игрового стола в процессе сборки рекомендуется использовать дно коробки в качестве рабочей поверхности. Для этого осторожно разрежьте или разорвите коробку в четырёх углах.

4. Для сборки вам потребуются гаечный ключ и шестигранник с крестовым наконечником (входят в комплект).

ШАГ 1

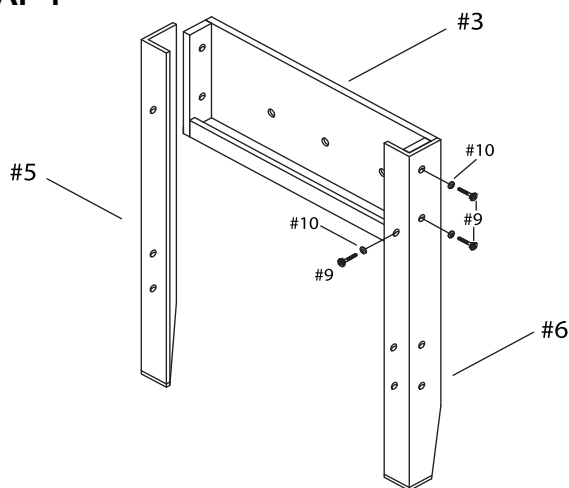

ДЕТАЛИ

3		x2
5		x2
6		x2
9		x12
10		x12

ОПИСАНИЕ

Прикрепите левую (#5) и правую (#6) ножки к опоре (#3).

ШАГ 2

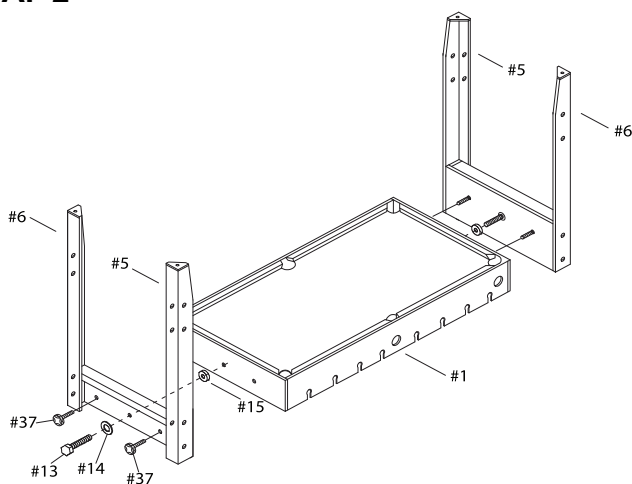

ДЕТАЛИ

1		x1
13		x2
14		x2
15		x2
37		x4

ОПИСАНИЕ

Положите корпус (#1) лицевой стороной вниз.

С двух сторон от корпуса разместите опоры из шага 1. Закрепите конструкцию при помощи болтов (#13), шайб (#14), втулок (#15) и фиксаторов (#37).

Не затягивайте болты (#13) слишком сильно.

ШАГ 3

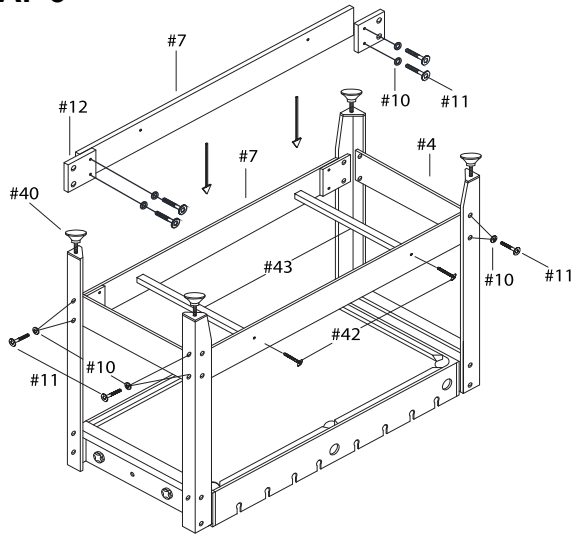

ДЕТАЛИ

4		x2
7		x2
10		x24
11		x24
12		x4
40		x4
42		x4
43		x2

ОПИСАНИЕ

Закрепите панели (#4) и (#7) между опорными ножками при помощи пластин (#12), болтов (#11) и шайб (#10).

Закрутите регуляторы (#40) в каждую из ножек.

В завершение закрепите между панелями (#7) опорные балки (#43), используя винты (#42).

ШАГ 4

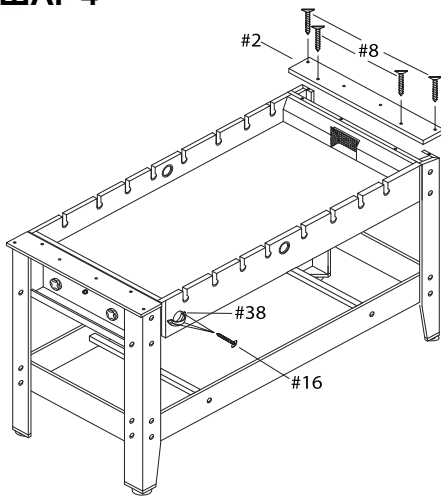

ДЕТАЛИ

2		x2
8		x8
16		x6
38		x2

ОПИСАНИЕ

Установите по бокам корпуса верхние панели (#2), закрепите их при помощи винтов (#8).

Затем при помощи винтов (#16) закрепите на корпусе два отсека для мяча (#38).

ШАГ 5

РАСПОЛОЖИТЕ ИГРОВЫЕ СТЕРЖНИ, КАК ПОКАЗАНО НА РИСУНКЕ

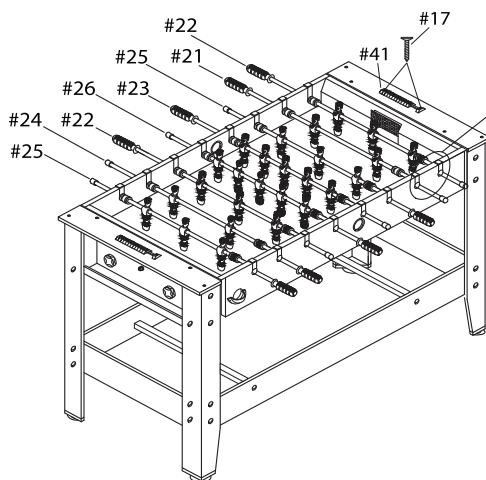

ШАГ 5А

При креплении зажимов вы должны услышать щелчок, который говорит о том, что детали зафиксированы

ДЕТАЛИ

17		x4
21		x1
22		x2
23		x1
24		x1
25		x2
26		x1
41		x2

ОПИСАНИЕ

При помощи винтов (#17) закрепите счётчики (#41) на верхних панелях корпуса.

Затем установите в конструкцию игровые стержни (#21, 22, 23) и (#24, 25, 26), как показано на рисунке. Ручки стержней окрашены в разные цвета, обратите внимание, что с одной стороны корпуса должны быть все красные ручки, а с другой – синие.

Все игроки на стержнях закреплены при помощи зажимов (#44) – см. ШАГ 5А.

ШАГ 6

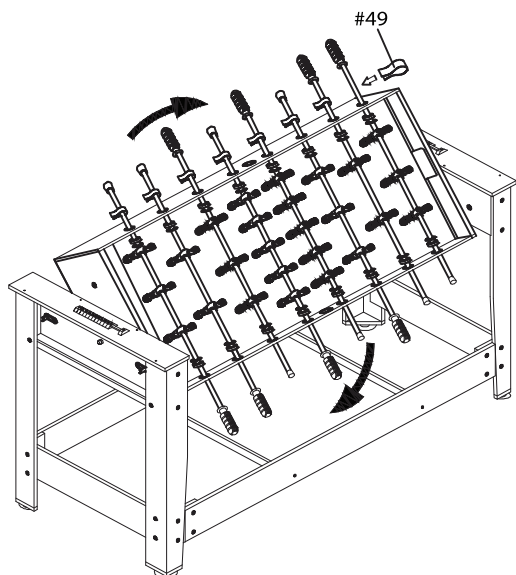

⚠ ВНИМАНИЕ:

Во избежание защемления держите руки подальше от подвижных механизмов конструкции

ДЕТАЛИ

49



x8

ОПИСАНИЕ

Закрепите стержни при помощи **зажимов (#49)**, это поможет вам избежать выпадение стержней из корпуса.

По завершению крепления переверните корпус стола. Вы можете перевернуть корпус и без крепления стержней, но в этом случае вам потребуется помощь.

После того, как корпус примет новое положение, поправьте выпавшие стержни (при необходимости).

ШАГ 7

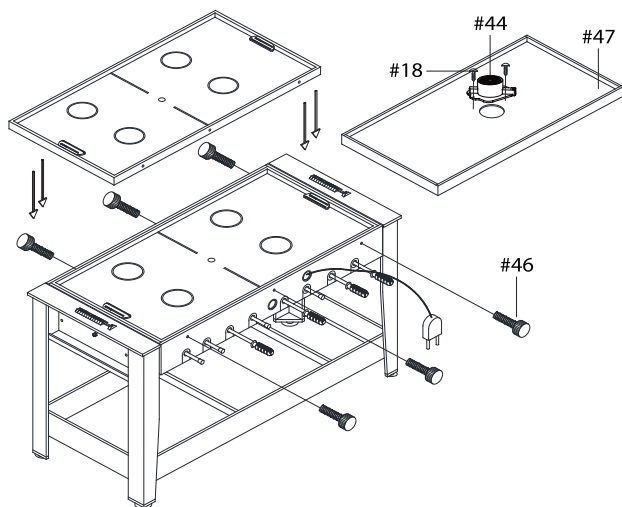

ДЕТАЛИ

47

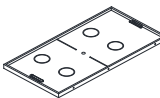

x1

46



x6

18



x2

44



x1

45



x1

ОПИСАНИЕ

Определитесь, в какую игру вы планируете играть в первую очередь и установите с другой стороны корпуса соответствующее игровое поле. Начнём с игры в хоккей.

Закрепите на игровом поле **двигатель (#44)**, установив его в отверстие по центру. Затем переверните поле и закрепите его в корпусе стола при помощи **фиксаторов (#46)**.

ШАГ 8

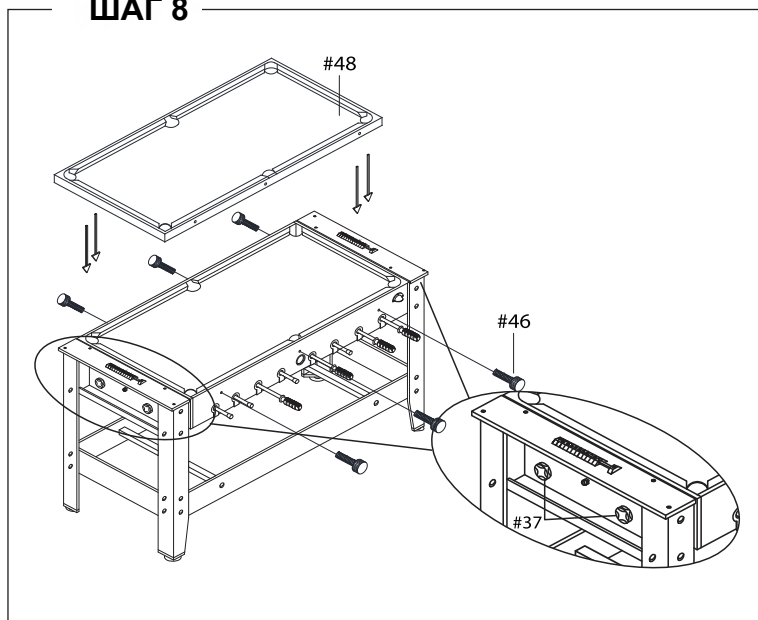

ДЕТАЛИ

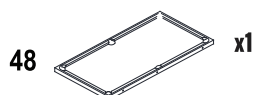

48 x1



46 x6

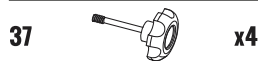

37 x4

ОПИСАНИЕ

При желании сыграть в бильярд установите в корпус стола соответствующее игровое поле. Уберите поле, которое вы использовали для игры в аэрохоккей, а на его место установите поле для бильярда. Крепление обеих деталей выполняется при помощи фиксаторов (#46).

ШАГ 9

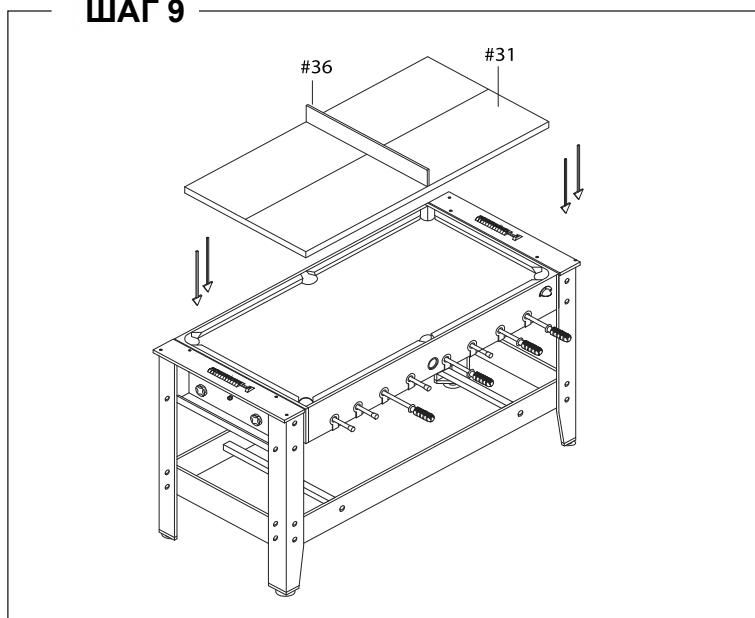

ДЕТАЛИ

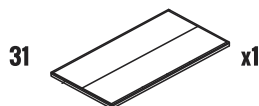

31 x1

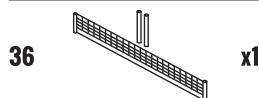

36 x1

ОПИСАНИЕ

Для игры в теннис также используется отдельное игровое поле. Установите его в корпус стола (предварительно убрав другие игровые поля), а поверх разместите сетку.

ТЕПЕРЬ ВЫ ГОТОВЫ К ИГРЕ!

Поздравляем! Ваш хоккейный стол собран. Обратите внимание на инструкции по уходу и использованию, приведенные ниже, чтобы обеспечить многолетнюю эксплуатацию вашего хоккейного стола.

ОБСЛУЖИВАНИЕ И ЭКСПЛУАТАЦИЯ СТОЛА

1. Используйте только подходящую бытовую розетку 220v, убедитесь, что провод безопасен для использования.
2. Для продолжительной жизни и более качественной игры нанесите полироль на ткань и протрите поле стола этой тканью перед первой игрой, чтобы заставить шайбы скользить быстрее, также можно повторять это после игры.
3. Продукт предназначен только для **ДОМАШНЕГО** использования.
4. **НЕ** используйте мотор, если кожух мотора поврежден где-либо.
5. **НЕ** садитесь, забирайтесь или опирайтесь на стол.
6. **НЕ** волоките стол при перемещении. Это может повредить ноги.
7. **НЕ** ставьте напитки на стол.
8. Предполагается, что этот стол должен располагаться близко к стене, таким образом, чтобы шнур мотора **НЕЛЬЗЯ** было случайно отключить. Всегда выключайте мотор, когда стол не используется.