

# **Инструкция**

## **Игровой стол - трансформер DFC Solid 48**

Полезные ссылки:

[Игровой стол - трансформер DFC Solid 48 - смотреть на сайте](#)

[Игровой стол - трансформер DFC Solid 48 - читать отзывы](#)



# ИГРОВОЙ СТОЛ – ТРАНСФОРМЕР

**Артикул: JG-GT-54810**

**Модель: SOLID**

**Версия 3 (V3)**











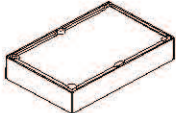
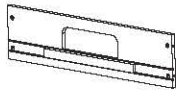
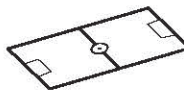

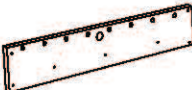
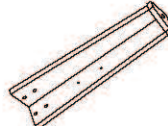















**ВАЖНО!**

*Перед началом эксплуатации устройства, ознакомьтесь со всеми инструкциями.*

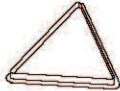
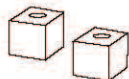
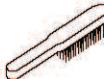



*Сохраните данное руководство для дальнейшего использования.*

*Спецификация данного продукта может отличаться от фото и может изменяться без предварительного уведомления.*

## СОСТАВНЫЕ ЧАСТИ

|   |  |  |   |
|---|--|--|---|
| 1<br><br>x1<br>Корпус стола                        | 2<br><br>x2<br>Торцевая стенка стола              | 3<br><br>x1<br>Игровое поле (футбол/хоккей)    | 4<br><br>x8<br>Ручка                           |
| 5<br><br>x8<br>Заглушка на стержень                | 6<br><br>x2<br>Боковая стенка стола               | 7<br><br>x4<br>Ножка                           | 8<br><br>x2<br>Торцевая панель                 |
| 9<br><br>x2<br>Хоккейные ворота                    | 10<br><br>x2<br>Футбольные ворота (верхняя часть) | 11<br><br>x13<br>Игрок-1 (цвет слоновой кости) | 12<br><br>x13<br>Игрок-2 (цвет слоновой кости) |
| 13<br><br>x13<br>Игрок-3 (цвет слоновой кости)     | 14<br><br>x13<br>Игрок -1 (красного цвета)        | 15<br><br>x13<br>Игрок -2 (красного цвета)     | 16<br><br>x13<br>Игрок -3 (красного цвета)     |
| 17<br><br>x2<br>Футбольные ворота (нижняя часть) | 18<br><br>x2<br>Бита                            | 19<br><br>x2<br>Войлочная подкладка          | 20<br><br>x2<br>Игровая шайба                |
| 21<br><br>x2<br>5-местный стержень               | 22<br><br>x4<br>3-местный стержень              | 23<br><br>x2<br>2-местный стержень           | 24<br><br>x4<br>Застежка (нижняя часть)      |
| 25<br><br>x8<br>Застежка (верхняя часть)         | 26<br><br>x1<br>Бильярдные шары                 | 27<br><br>x2<br>Кий                          | 28<br><br>x1<br>Треугольник                  |
| 29<br><br>x2<br>Мел                              | 30<br><br>x1<br>Щётка                           | 31<br><br>x2<br>Футбольный мяч                | 32<br><br>x4<br>Регулятор ножки              |
| 33<br><br>x16<br>Шайба на стержень               | 34<br><br>x16<br>Амортизатор                    | 35<br><br>x1<br>Сетчатый карман              |   |

## СОСТАВНЫЕ ЧАСТИ

|  |   |   |  |
|--|---|---|--|
| <p>A1</p>  <p>x16</p> <p>Болт 1/4" x 1-1/8"</p> | <p>A2</p>  <p>x24</p> <p>Винт 3x12мм</p> | <p>A3</p>  <p>x18</p> <p>Винт 4x35мм</p> | <p>A4</p>  <p>x8</p> <p>Винт 4x15мм</p> |
| <p>A5</p>  <p>x14</p> <p>Винт 4x12мм</p>        |   |   |  |









## ПРЕДВАРИТЕЛЬНО УСТАНОВЛЕННЫЕ ДЕТАЛИ

|   |  |   |   |
|---|--|---|---|
| <p>P1</p>  <p>x4</p> <p>Т-образная гайка 5/16"</p> | <p>P2</p>  <p>x16</p> <p>Пластиковая втулка</p> | <p>P3</p>  <p>x2</p> <p>Заглушка пластиковая внутренняя</p> | <p>P4</p>  <p>x6</p> <p>Луза</p> |
| <p>P5</p>  <p>x2</p> <p>Боковая накладка</p>     | <p>P6</p>  <p>x4</p> <p>Угловая накладка</p>  | <p>P7</p>  <p>x16</p> <p>Т-образная гайка 1/4"</p>         |   |

## ИНСТРУКЦИИ ПО СБОРКЕ:

1. Распакуйте коробку с игровым столом рядом с местом его установки. Пол в этом месте должен быть чистым и ровным. Положите заранее собранный корпус стола на рабочую поверхность вверх дном, а по окончании сборки переверните его и поставьте на ножки.  
Для сборки данного игрового стола требуется как минимум двое взрослых людей.
2. Достаньте из коробки всё содержимое и убедитесь, что все детали из списка составных частей имеются в наличии. Для защиты игрового стола в процессе сборки рекомендуется использовать дно коробки в качестве рабочей поверхности. Для этого осторожно разрежьте или разорвите коробку в четырёх углах.

# РИС.1

- 1  x1
- P4  x6
- 7  x4
- P1  x4
- P7  x16
- 35  x1
- A1  x16
- A5  x2

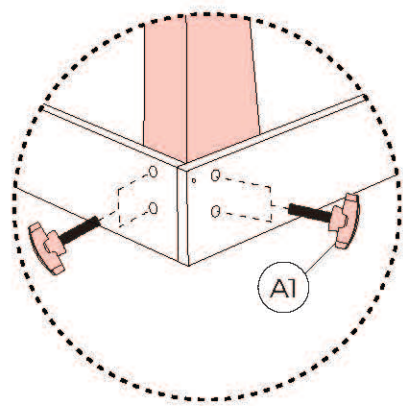
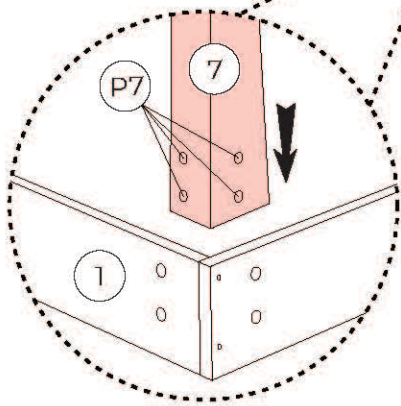
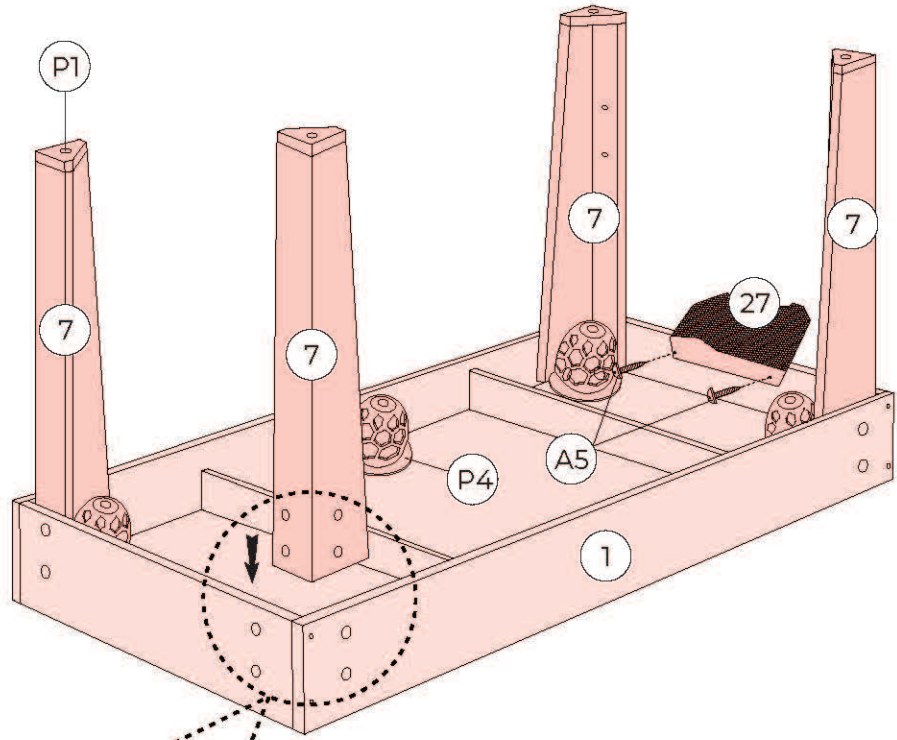

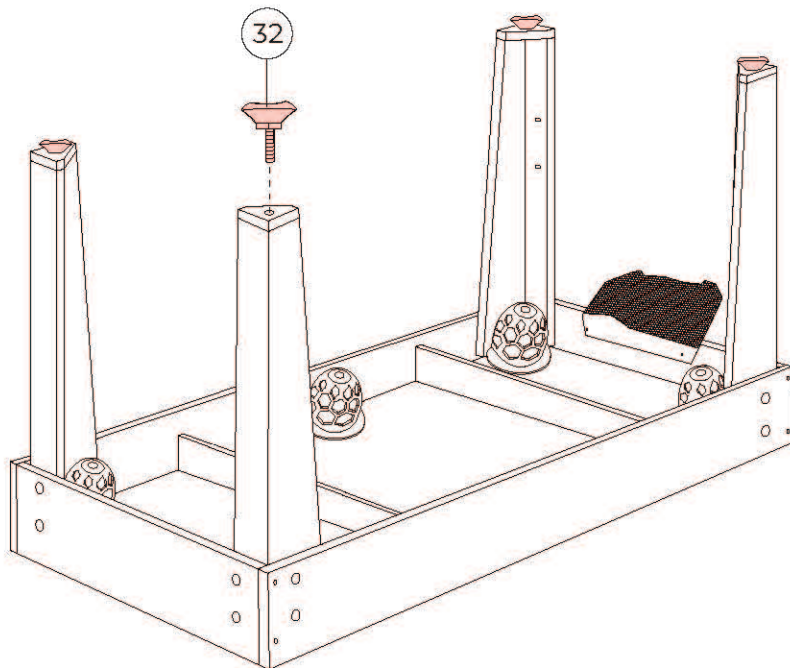

# РИС.2

- 32  x4



**РИС.3**



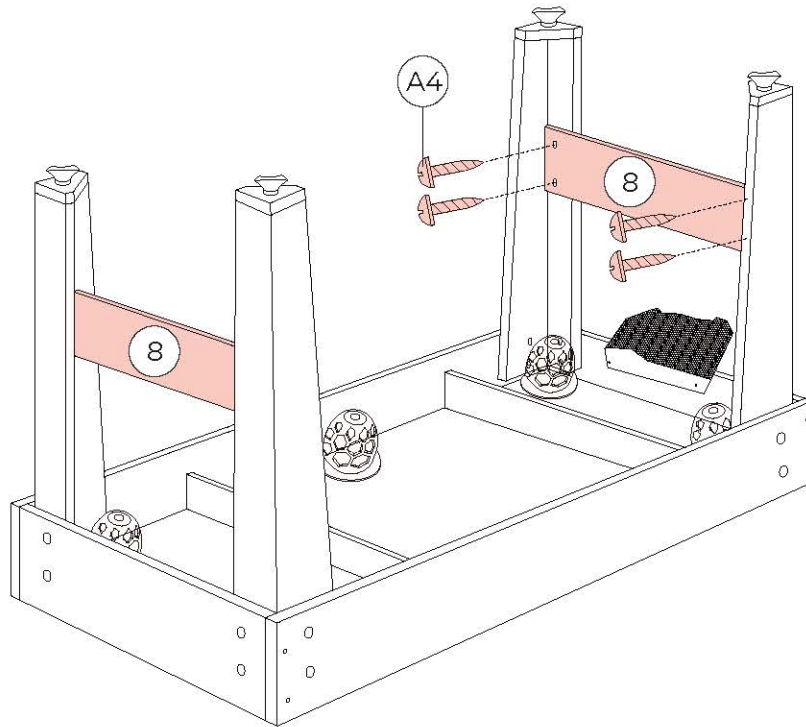

- 8  x2
- A4  x8

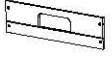
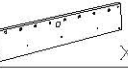

**ВНИМАНИЕ:** Чтобы перевернуть стол, как показано выше, требуется двое сильных взрослых людей.

1. Возьмите лежащий на полу стол.
2. Переверните его.
3. Установите стол на пол, на все четыре ножки одновременно.

**РИС.3**

- 2  x1
- 6  x2
- P2  x16
- P3  x2
- A3  x4

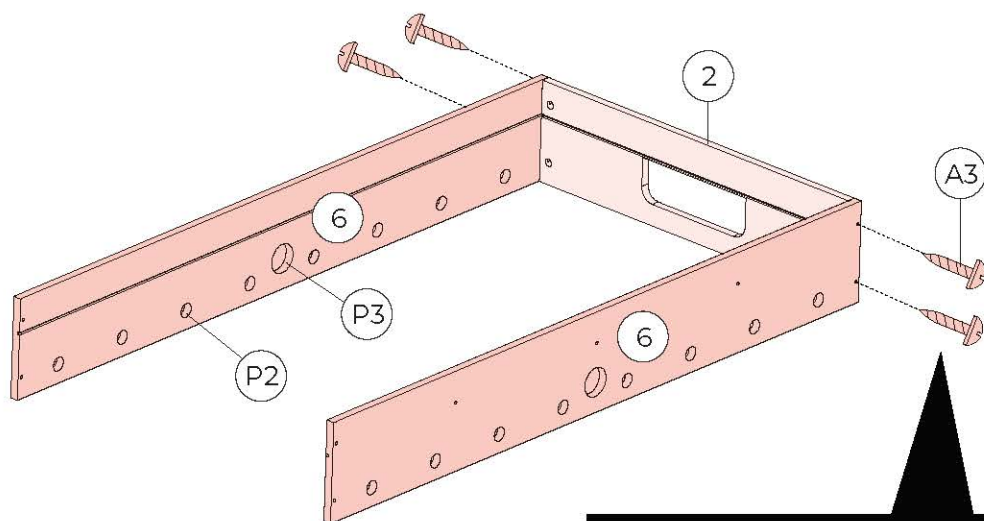

**Примечание:** Не затягивайте винты на данном этапе.

# РИС.4

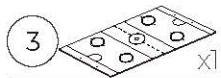

Паз для установки футбольного поля / хоккейного поля

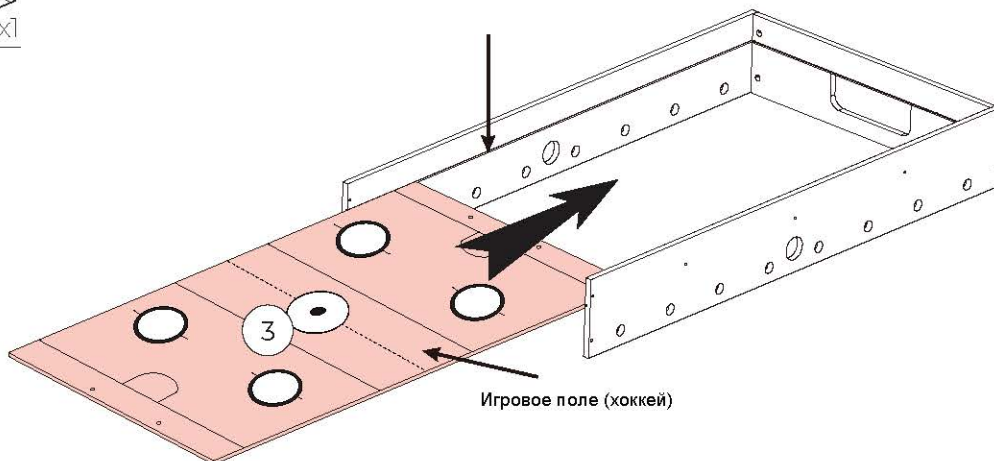

# РИС.5

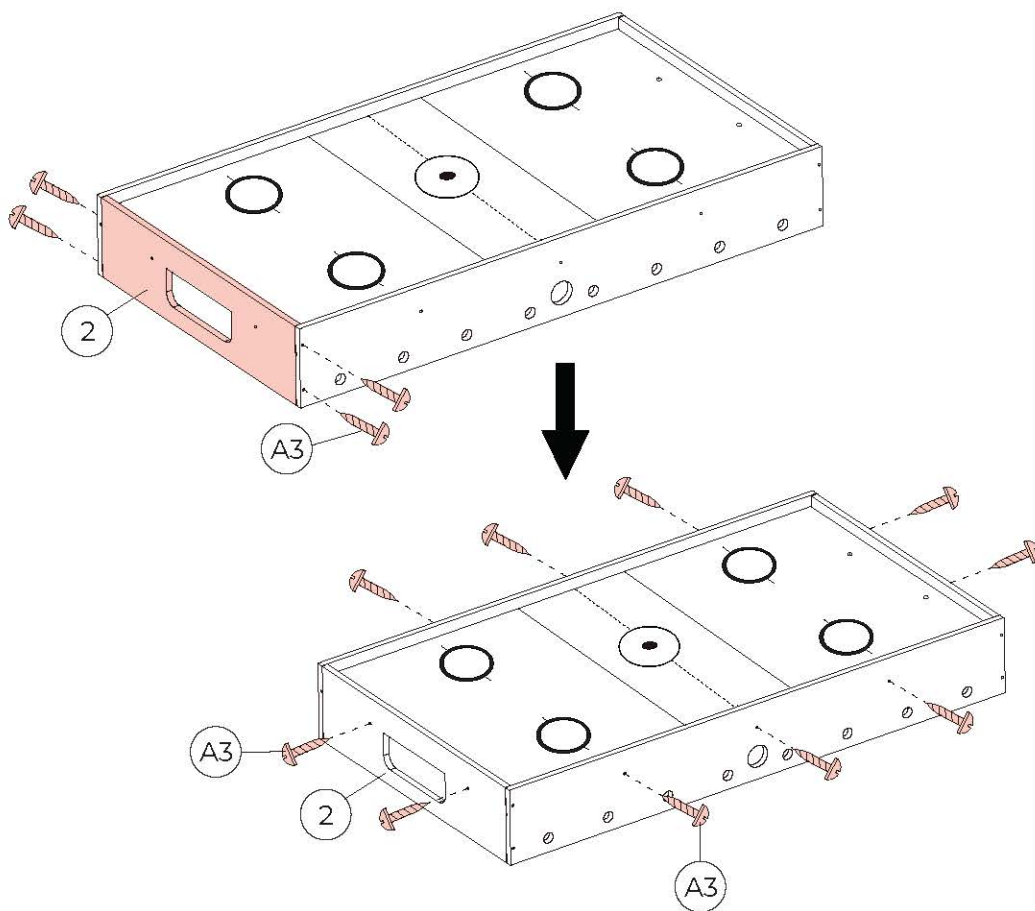
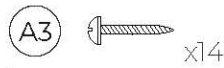
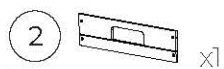

**Переверните стол обратно и проверьте, чтобы все соединения были плотно затянуты.**

# Рис.6

9  x2

A5  x4

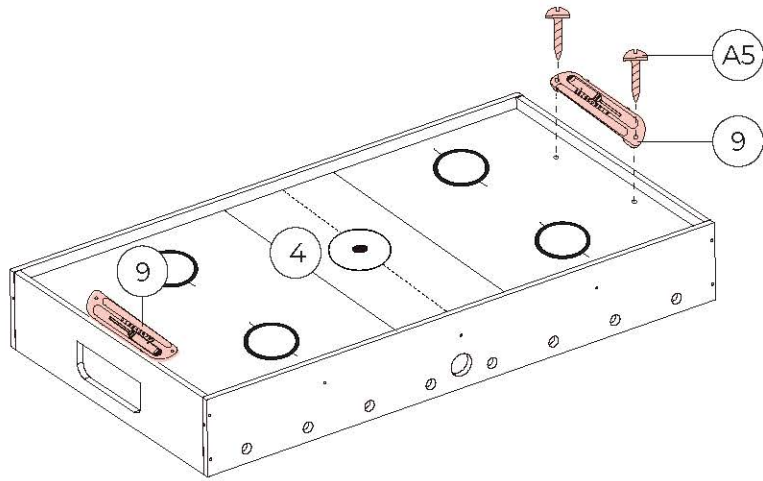

# Рис.7

10  x2

17  x2

A5  x8

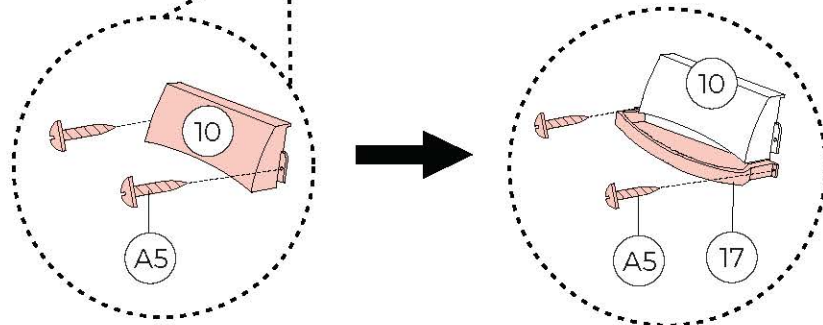
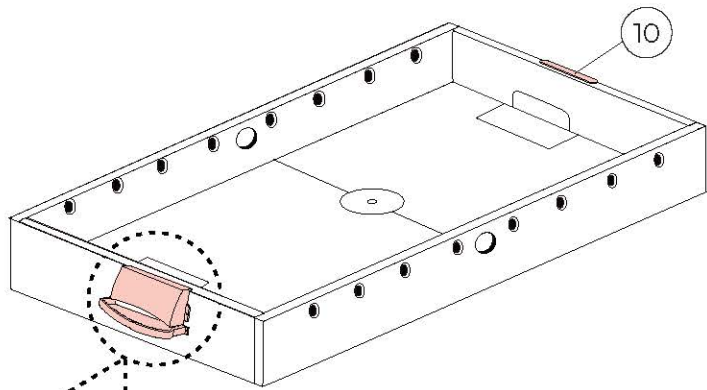
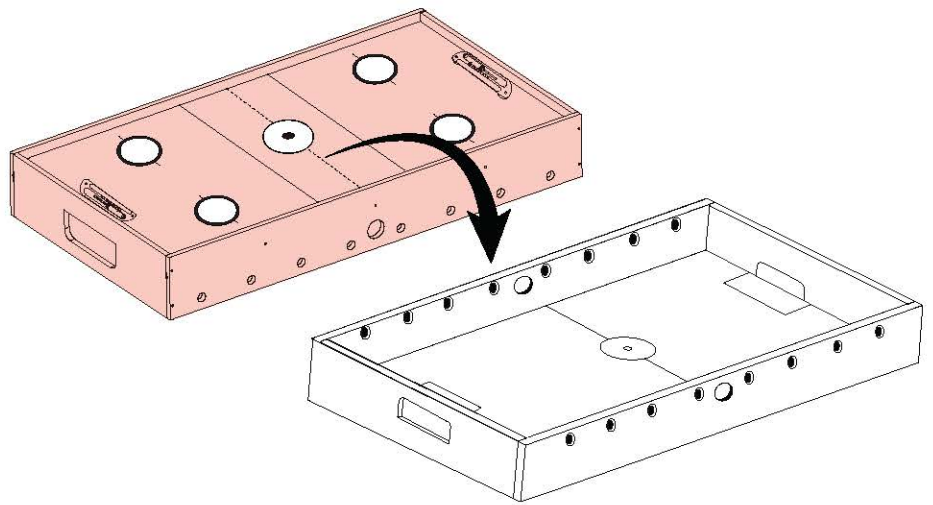



**Рис.8**

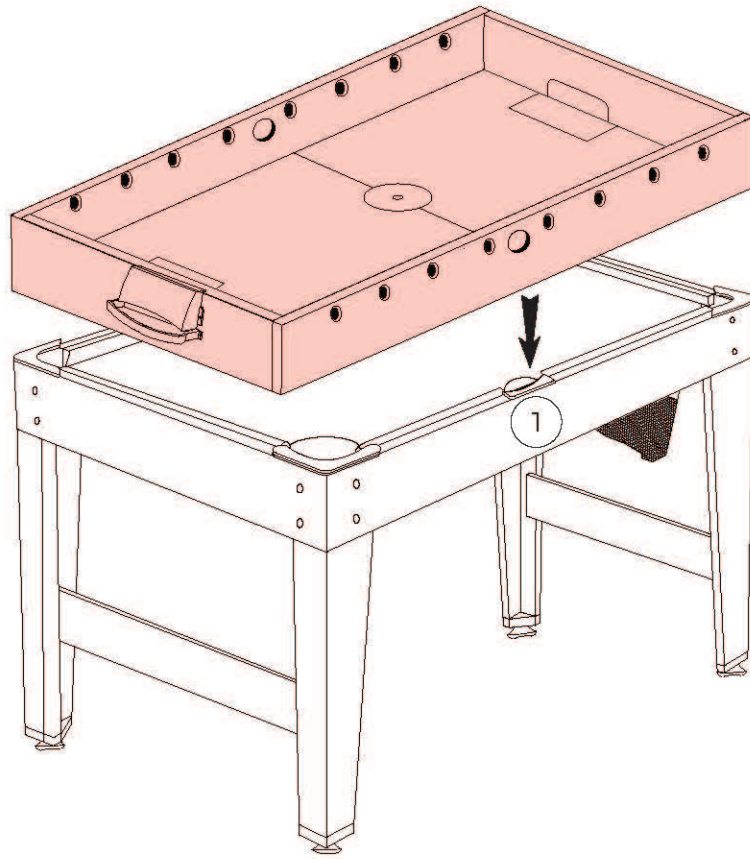





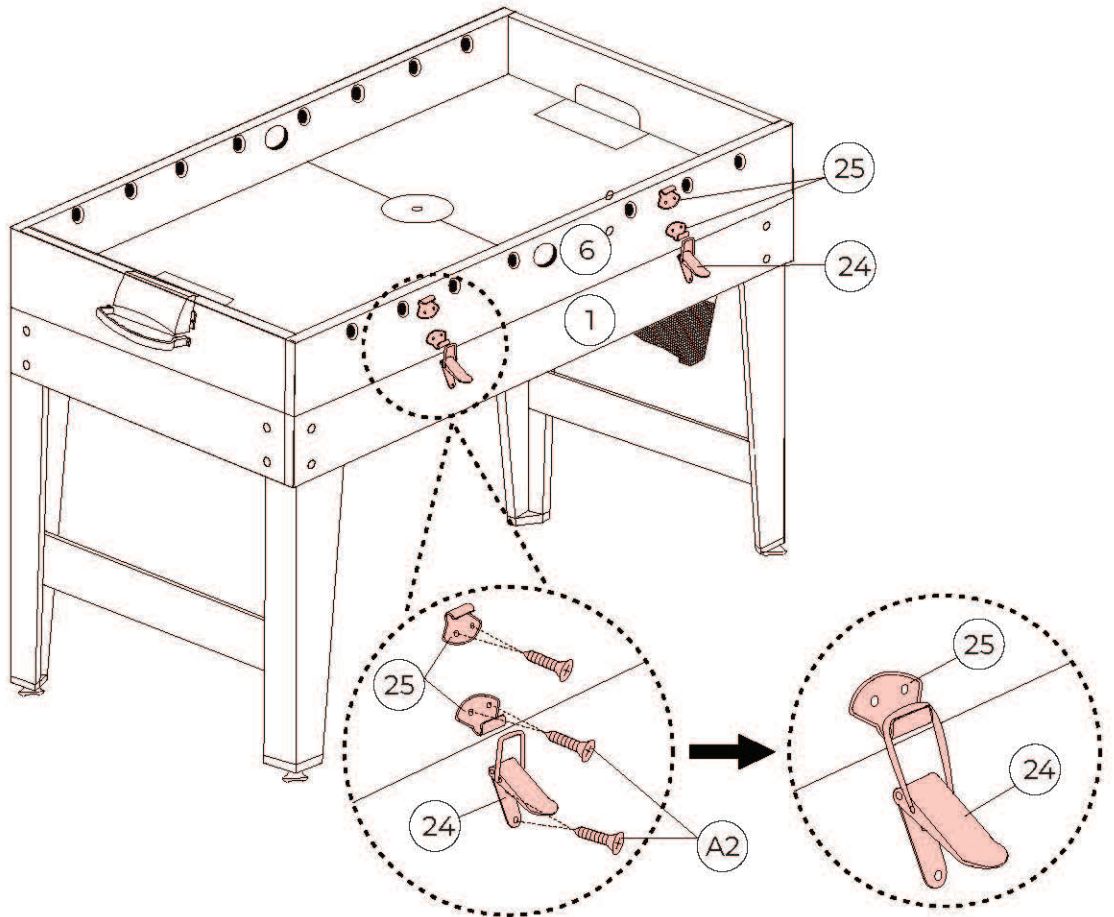







**Рис.9**

- 24  x4
- 25  x8
- A2  x24



**РИС.9**

- 4  x8
- 5  x8
- 11  x13
- 12  x13
- 13  x13
- 14  x13
- 15  x13
- 16  x13
- 21  x2
- 22  x4
- 23  x2
- 33  x16
- 34  x16

**Примечание:** На концах стержней предусмотрены отверстия для установки ручек.

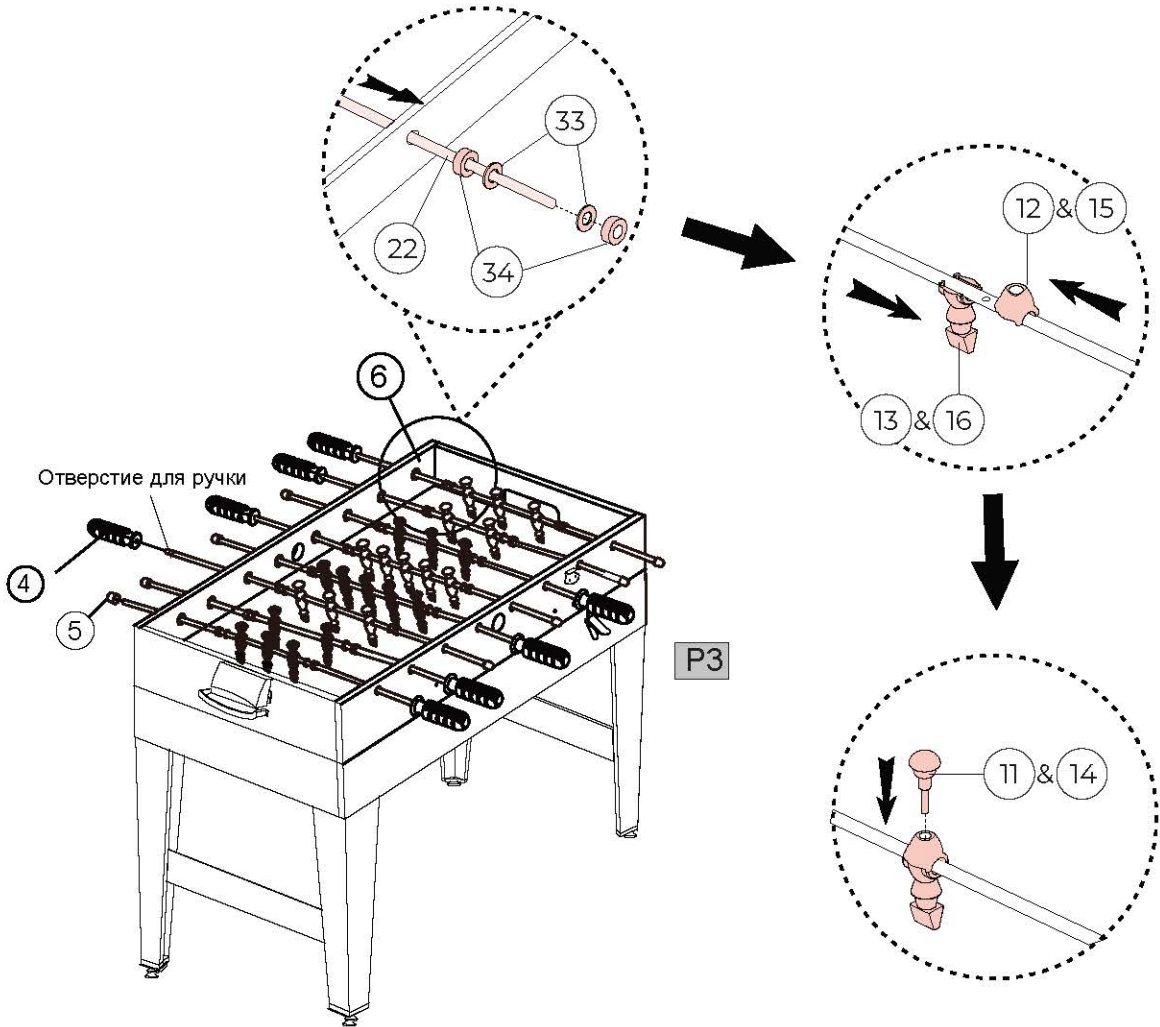
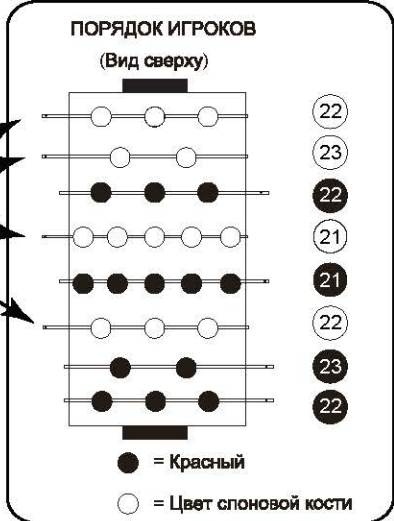

**Примечание:** Все ручки (#4), регулирующие игроков одной команды, должны быть расположены с одной стороны игрового стола.

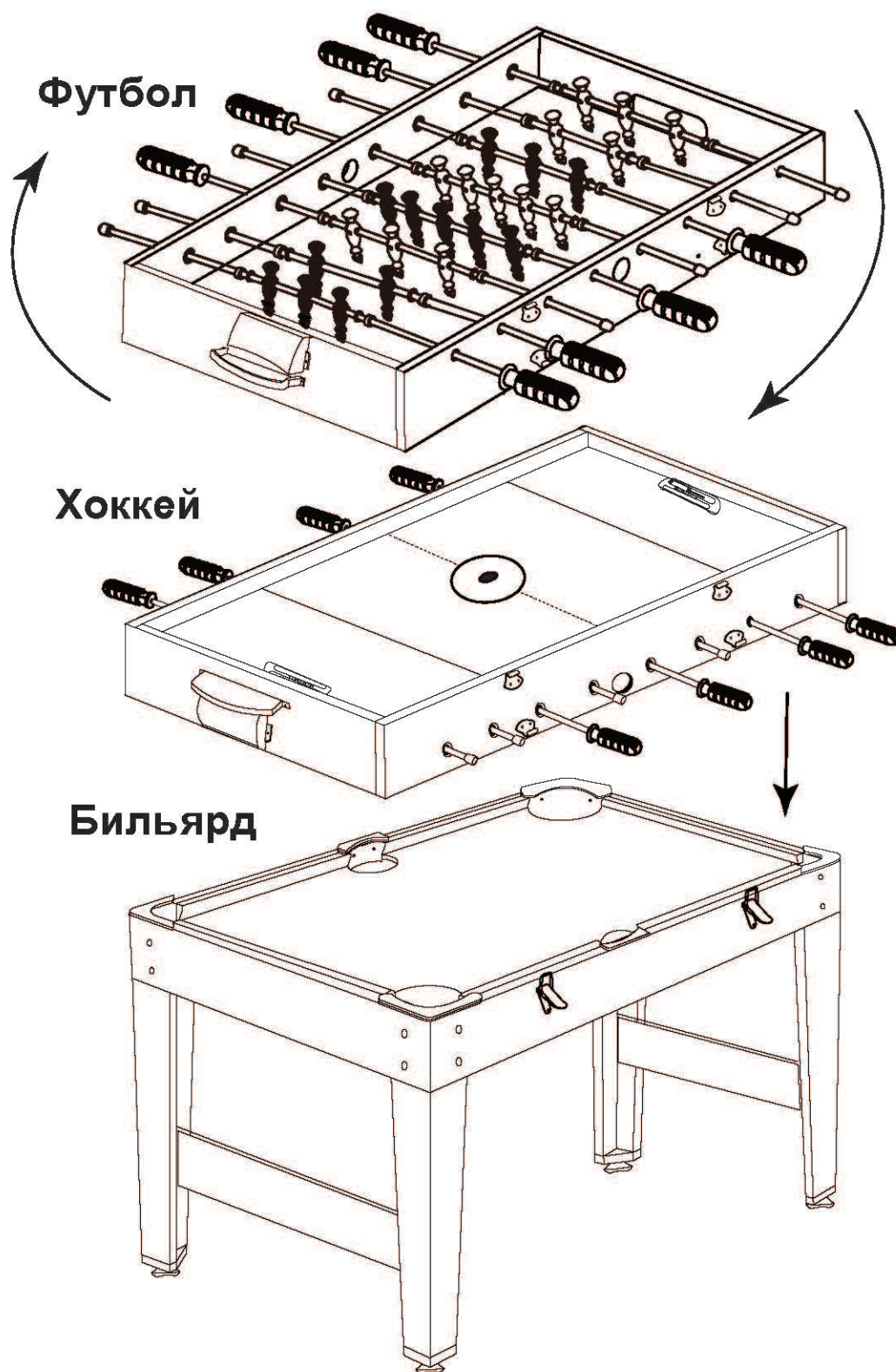

## ИСПОЛЬЗОВАНИЕ ИГРОВОГО СТОЛА:

- 1) Бильярд - Для игры используйте набор бильярдных шаров (#26), кий (#27) и треугольник (#28).
- 2) Футбол - Установите поверх корпуса игровое футбольное поле. Используйте для игры футбольный мяч (#31).
- 3) Хоккей - Переверните футбольное поле и установите его обратно на корпус стола. Используйте для игры биты (#18) и игровые шайбы (#20).

**ТЕПЕРЬ ВЫ ГОТОВЫ К ИГРЕ!**