

## **Инструкция**

### **Игровой стол Unix Line Аэрохоккей (125x65 см)**

Полезные ссылки:

[Игровой стол Unix Line Аэрохоккей \(125x65 см\) - смотреть на сайте](#)

[Игровой стол Unix Line Аэрохоккей \(125x65 см\) - читать отзывы](#)



## РУКОВОДСТВО ПОЛЬЗОВАТЕЛЯ

### Игровой стол UNIX Line Аэрохоккей (125x65 см)



#### ПРИМЕЧАНИЕ



Производитель оставляет за собой право модифицировать устройства по мере необходимости и не уведомлять об этом пользователей. Все зависит от конкретной модели продукта.



## Рады приветствовать вас, пользователи продукции UNIX Line!

Мы благодарны, что ваш выбор был остановлен на тренажёре нашего бренда. Для того чтобы обеспечить вашу максимальную безопасность, команда **UNIX Line** просит вас с вниманием отнестись к изучению инструкции перед использованием тренажёра! В случае если инструкция в дальнейшем будет потеряна, её всегда можно найти на официальном сайте.

**UNIX Line** заботится о своих покупателях и всегда готов ответить вам на все возникшие вопросы, в том числе и по эксплуатации товара. Для этого достаточно обратиться к продавцу или дилеру, у которого он был приобретен. Уверены, вы с удовольствием будете пользоваться товарами нашего бренда! Помните, что регулярные занятия спортом способствуют улучшению вашего физического состояния, а также влияют на выработку эндорфинов. С брендом **UNIX Line** вы можете быть уверены, что ваше тело на долгие годы останется подтянутым и красивым.

Мы постоянно развиваемся и предлагаем нашим клиентам самые современные и лучшие технологии на рынке. Все тренажёры бренда **UNIX Line** много лет пользуются популярностью не только у взрослых, но и у их детей. Для того, чтобы изучить полный ассортимент продукции, перейдите на наш официальный сайт, наведя камеру на QR-код.

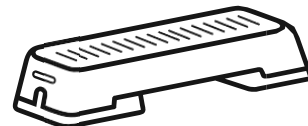

**UNIXFIT.RU**

# СОДЕРЖАНИЕ

Список деталей	5
Этапы сборки	6

## ВНИМАНИЕ!

1. Перед использованием товара необходимо убедиться, что изделие собрано корректно, в соответствии с приложенным описанием. (Инструменты и детали для сборки входят в комплект поставки).
2. Процесс сборки должен быть выполнен опытным специалистом, либо под его руководством.

# 1. СПИСОК ДЕТАЛЕЙ

S1		x 16
----	---	------

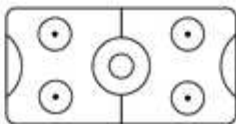
P1		x 1
----	---	-----

S2		x 2
----	---	-----

P2		x 2
----	---	-----

S3		x 2
----	---	-----

P3A		x 2
-----	---	-----

S4		x 2
----	---	-----

P3B		x 2
-----	---	-----

S5		x 4
----	---	-----

P4		x 16
----	---	------

		x 1
--	---	-----

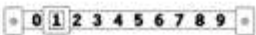
P5		x 2
----	---	-----

## 2. ЭТАПЫ СБОРКИ

ПЕРЕД УСТАНОВКОЙ СНИМИТЕ ЗАЩИТНУЮ ПЛЕНКУ С ЛИЦЕВОЙ СТОРОНЫ ИЗДЕЛИЯ!

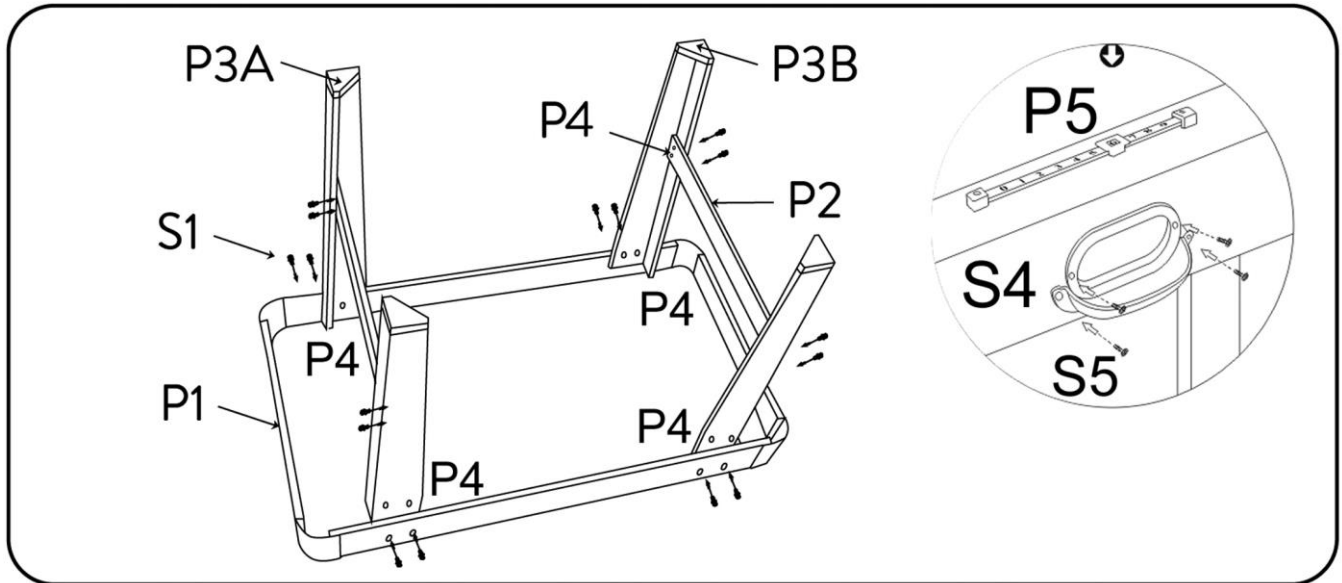

OUTPUT: DC 12V  
Зарядное устройство  
INPUT: AC 110V-220V

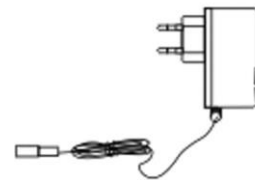

ТРЕНИРУЙТЕСЬ ВМЕСТЕ С

