

Инструкция

Массажное кресло Ergonova Organic Maxima XL Ivory

Полезные ссылки:

[Массажное кресло Ergonova Organic Maxima XL Ivory - смотреть на сайте](#)

[Массажное кресло Ergonova Organic Maxima XL Ivory - читать отзывы](#)



Organic Maxima

Руководство пользователя



Поздравляем с приобретением массажного кресла Ergonova Organic Maxima! Вы сделали важный шаг для своего здоровья и хорошего самочувствия. Чтобы пользоваться им как можно дольше, получить максимум от его функционала и избежать трудностей, пожалуйста, полностью прочитайте содержание этого руководства и при необходимости используйте его в будущем.

Мы оставляем за собой право внести изменения в конструкцию массажного кресла. Оно может быть изменено без предварительного уведомления. Рисунки, расположенные в Инструкции по эксплуатации являются справочным материалом.

Ergonova - немецкий бренд массажного оборудования первоклассного качества. С 2009 года десятки тысяч людей улучшили качество своей жизни и ощутили преимущества продукции. Отличительные особенности оборудования Ergonova – надежность и долговечность, новейший современный функционал, удобство использования и стильный дизайн.

Содержание

ПОДГОТОВКА К ИСПОЛЬЗОВАНИЮ

Меры предосторожности	3
Внешнее устройство	7
Внутреннее устройство	8
Составляющие кресла	9
Список деталей	10
Установка	11

УПРАВЛЕНИЕ

Планшет	17
Голосовое управление	25
Включение и выключение кресла	28

ПОСЛЕ МАССАЖА

Выключение кресла	30
-------------------------	----

УХОД И ТЕХНИЧЕСКОЕ ОБСЛУЖИВАНИЕ	31
--	-----------

УСТРАНЕНИЕ НЕПОЛАДОК	32
-----------------------------------	-----------

ТЕХНИЧЕСКИЕ ХАРАКТЕРИСТИКИ	33
---	-----------



ПОДГОТОВКА К ИСПОЛЬЗОВАНИЮ

Меры предосторожности

Внимательно прочитайте МЕРЫ ПРЕДОСТОРОЖНОСТИ перед использованием кресла. Меры предосторожности помогут Вам использовать изделие безопасно.



Перечисленные далее несчастные случаи, вызванные неправильным использованием кресла, сопровождаются значками «ОСТОРОЖНО» и «ВНИМАНИЕ». Пожалуйста, не игнорируйте данную информацию и следуйте инструкциям в данном руководстве.

Пожалуйста, храните руководство в легко доступном месте.

 ОСТОРОЖНО	Этот знак указывает на опасность для жизни
 ВНИМАНИЕ	Этот знак указывает на возможность повреждения составляющих устройства или травм

Расшифровка символов

	Недопустимые действия		Запрещено самостоятельно ремонтировать
	Привлечение внимания пользователя		Использование шнура питания

 ВНИМАНИЕ		
	<ul style="list-style-type: none">• Остеопороз, переломы и острые болезненные ощущения, например, растяжение связок.• Сердечные заболевания (в том числе наличие электронного кардиостимулятора и/или иных внутренних электроаппаратов).• Онкологии• Нарушения мозгового кровообращения• Сахарный диабет• Искривления позвоночника• Остеохондроз• Беременные и недавно родившие• Тромбоз, варикоз и кожные воспаления• Нарушения восприятия температуры• Солнечные ожоги, озноб, давление или физическая слабость• Возраст старше 80 лет• Пониженные физические, сенсорные или умственные способности	Использовать устройство с осторожностью, перед использованием проконсультироваться с лечащим врачом







ВНИМАНИЕ

	<ul style="list-style-type: none">• Не используйте устройство, если оно или Ваши руки мокрые;• Если у Вас повышенная чувствительность к теплу; используйте кресло с осторожностью;• Не спите во время массажа;• Во избежание застревания не оставляйте на кресле или рядом с ним посторонние предметы;• Убедитесь, что вокруг кресла во время регулировки положения спинки и подставки для ног нет детей или домашних животных;• Если вы почувствовали дискомфорт, прекратите массаж и обратитесь к врачу;• Не массируйте живот, будьте осторожны во время массажа шеи;• Прежде, чем встать с кресла, дождитесь его полной остановки;• Не используйте кресло вместе с другими устройствами;• Дети и домашние животные не должны играть в массажном кресле, особенно во время массажа. Недопустимо сидеть на спинке или подлокотниках;• Люди с нарушением двигательной функции должны пользоваться креслом под присмотром;• Перед перемещением устройства убедитесь, что спинка и подставка для ног находятся в исходном положении.	Риск несчастных случаев/травм
	<ul style="list-style-type: none">• Убедитесь, что вилка полностью вставлена в розетку;• Подключите кабель питания в подходящую по напряжению и конструкции розетку;• Всегда отключайте кресло, если не используете его. Для этого нажмите кнопку ВКЛ/ВЫКЛ на пульте управления, отключите выключатель питания и вытащите вилку из розетки.	Риск поражения электрическим током/пожар
	<ul style="list-style-type: none">• Не скручивайте массажные подушки и обивку при хранении;• Используйте кресло только по его прямому назначению – массаж.• Не запускайте его без пользователя;• Не оставляйте включенное устройство без присмотра.	Риск несчастного случая
	<ul style="list-style-type: none">• Не используйте кабель питания, вилку или розетку, если они имеют признаки повреждения;• Не используйте напряжение, отличное от номинального;• Не используйте поврежденный кабель питания, не ставьте на него тяжелые предметы, не натягивайте и не сгибайте слишком сильно;• Не держите кабель питания рядом с отопительными и нагревательными приборами.	Риск поражения электрическим током/пожар
	<ul style="list-style-type: none">• Если кресло работает некорректно, сломано, облито водой, обратитесь в специализированный сервисный центр. Не допускается самостоятельный ремонт;• Если кабель питания поврежден, не ремонтируйте его самостоятельно, обратитесь в сервисный центр;• Во избежание поражения электрическим током не открывайте и не ремонтируйте кресло. Оно не предназначено для обслуживания пользователем;• Проверяйте целостность обивки кресла, в случае небольших повреждений выключите его и обратитесь в сервисный центр.	Ремонт и обслуживание



ОСТОРОЖНО

	<ul style="list-style-type: none"> • Ставьте кресло на плоской поверхности. 	Во избежание падения
	<ul style="list-style-type: none"> • Максимальное время сеанса массажа 20 минут. По 5 минут в каждой позиции, начиная с легкого уровня интенсивности. Более продолжительный массаж в одном положении может принести дискомфорт. 	Во избежание неприятных ощущений в теле
	<ul style="list-style-type: none"> • Перед тем, как сесть в кресло, убедитесь, что массажные ролики находятся на своем месте. • Во избежание утери, падений и зажима между частями кресла пульт управления необходимо хранить в предназначенном для него кармане. • Убедитесь, что выключатель находится в положении OFF перед тем, как подключить кресло к сети. 	Для предотвращения травм
	<ul style="list-style-type: none"> • Выключите кресло перед тем, как отключить его от сети. 	Во избежание проблем при включении
	<ul style="list-style-type: none"> • Убедитесь, что вилка плотно вставлена в розетку. 	Для предотвращения короткого замыкания и риска возгорания
	<ul style="list-style-type: none"> • Убедитесь, что шнур питания не поврежден, на нем нет воды и мусора. 	Для предотвращения эл. шока в случае утечки или повреждения
	<ul style="list-style-type: none"> • Не нажимайте руками и не наступайте ногами на массажные ролики; • Не помещайте руки между работающими массажными роликами. • Не помещайте руки в щели между механизмами. • Не вставляйте, не садитесь и не кладите ничего на спинку, подлокотники или подставку для ног. • Не вставайте с кресла во время массажа. • Не передвигайте работающее кресло. • Не отключайте от сети работающее кресло. • Не кладите руки или голову между подставкой для ног и полом. • Не пользуйтесь креслом с укладкой в волосах. • Не кладите острые предметы в задние карманы, когда делаете массаж ягодиц и бедер. • Не сидите на спинке и не давите на нее, когда кресло возвращается в исходное положение. • Не делайте массаж на участках с поврежденной кожей или в тонкой одежде, это может вызвать болезненные ощущения. 	Для предотвращения аварии или травм
	<ul style="list-style-type: none"> • Берегите кресло от жары, влажности, острых предметов и агрессивных, горючих, взрывчатых средств. • Запрещено пользоваться в кресле электроодеялом и другими устройствами электрообогрева. • Берегите кресло от обогревателей и других горячих предметов. • Не держите кресло под прямыми солнечными лучами. • Не пользуйтесь креслом на открытом воздухе. 	Чтобы предотвратить стирание, выцветание обивки

 ОСТОРОЖНО		
	<ul style="list-style-type: none"> • Не используйте и не храните кресло во влажной среде, в бассейне, ванной комнате и т.п. • Держите кресло и пульт управления сухим. • Не пользуйтесь креслом, когда ваше тело влажное. 	Для предотвращения поражения эл. током.
	<ul style="list-style-type: none"> • Убедитесь, что кресло заземлено правильно, в противном случае возможно поражение эл. током. если вы сомневаетесь, обратитесь к профессиональному электрику. • Если вилка не соответствует по конструкции розетке, не меняйте ее самостоятельно, обратитесь к профессиональному электрику или в сервисный центр. 	Для предотвращения поражения эл. током.
	<ul style="list-style-type: none"> • Отключите кресло от сети, прежде чем заниматься чисткой. • Отключите кресло от сети после использования кресла. • Отключите питание, если есть какие-либо повреждения в системе питания. • Придерживайте розетку при отключении от сети, никогда не дергайте за шнур питания. 	Для предотвращения поражения эл. током и возгорания.
	<ul style="list-style-type: none"> • Пожалуйста, выключайте питание и отключайте кресло от сети после сеанса массажа. • Если произошло отключение электричества, немедленно отключите кресло от розетки. 	Для предотвращения несчастных случаев и травм.

Заземление

Кресло оборудовано шнуром питания с приводом заземления. Вилку следует подключать в подходящий разъем, правильно установленный и соответствующий по конструкции.

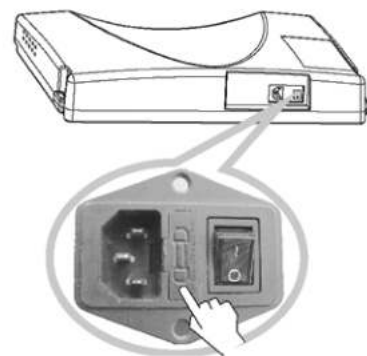

Замена предохранителя

Если предохранитель сгорел, пожалуйста, выключите питание и отключите кресло от сети. Откройте крышку отсека предохранителя, которая находится около выключателя. Замените предохранитель таким же, как и старый, и закройте крышку. Или обратитесь к профессиональному электрику.



ВНИМАНИЕ

Провод заземления не должен находиться в следующих местах:

- Газопровод: возможен взрыв или возгорание.
- Телефонный кабель и стержень громоотвода: может вызвать электрический шок и пожар во время грозы.
- Водопровод: провод заземления бесполезен там, где есть пластик.

Внешнее устройство



Внутреннее устройство



Составляющие кресла

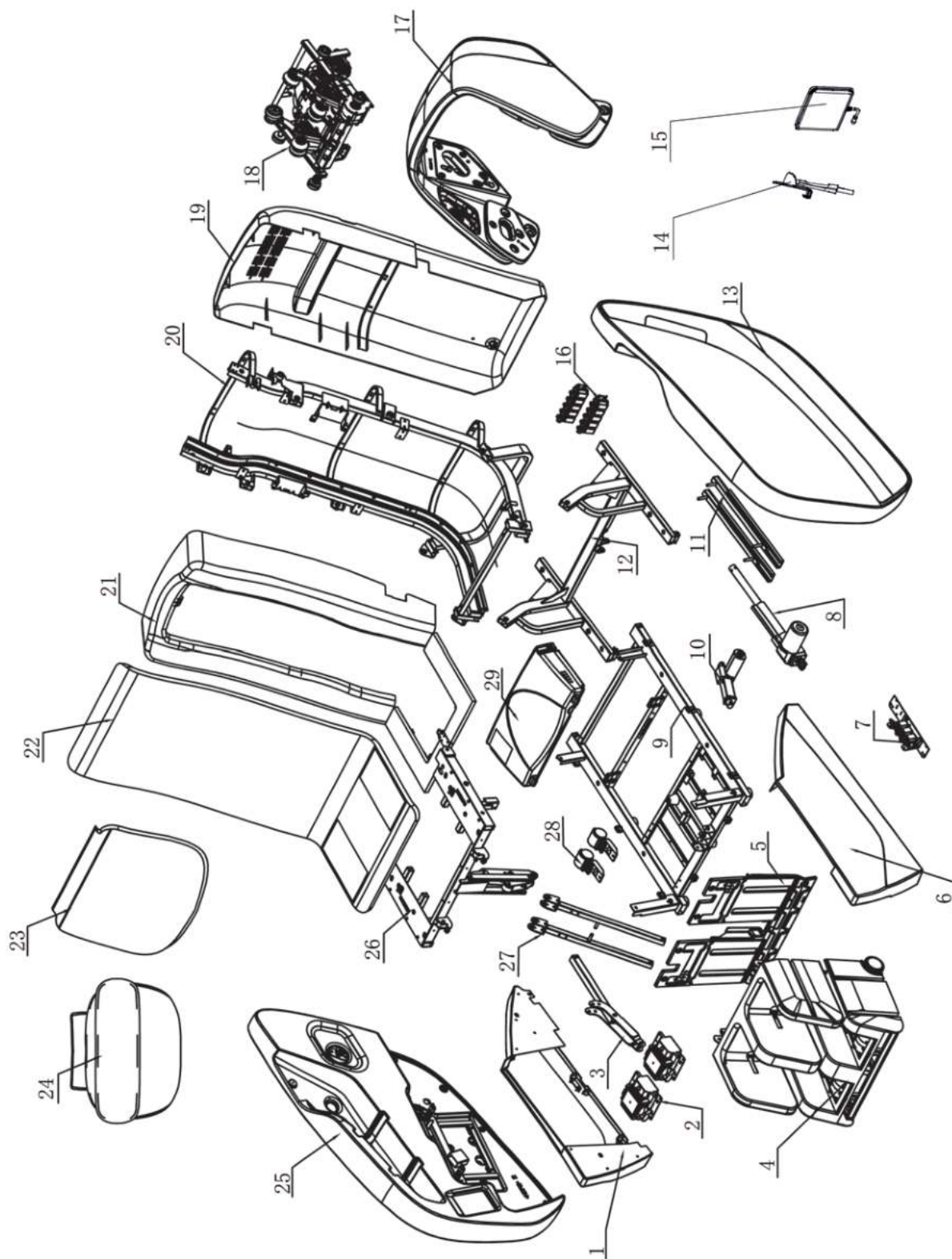

Список деталей

№	Наименование	Количество
1	Правый боковой щиток	1
2	Воздушная трубка	2
3	Шатун	1
4	Подставка для ног и стоп	1
5	Передний щиток	1
6	Левый боковой щиток	1
7	Электромагнитный клапан	1
8	Электрический привод спинки кресла	1
9	Нижняя рама сидения	1
10	Электрический привод подставки для ног	1
11	Направляющая	2
12	Верхняя рама сидения	1
13	Узел левого подлокотника	1
14	Держатель для планшета	1
15	Планшет	1
16	Электромагнитный клапан	2
17	Массажный механизм для плеч	1
18	Массажный механизм	1
19	Узел задней крышки	1
20	Каркас спинки кресла	1
21	Пластиковая передняя крышка спинки и опоры сидения	1
22	Обивка спинки и сидения	1
23	Подплечник	1
24	Подголовник	1
25	Узел правого подлокотника	1
26	Каркас сидения	1
27	Опора сидения	1
28	Колесико	2
29	Блок питания	1

Установка

Шаг 1. Достаньте комплектующие и корпус кресла из коробок

- 1) Вытащите обивку спинки кресла из основной картонной коробки. Затем извлеките основание кресла. Рекомендуется это делать вдвоем, взявшись за правую и левую металлические рамы.
- 2) Достаньте подголовник, блок питания, планшет и др. комплектующие из второй коробки.



- 3) Достаньте левый и правый подлокотники из картонной коробки с подлокотниками. Положите подлокотники на абсолютно ровную поверхность. Для установки подлокотника аккуратно обхватите его руками с обеих сторон.



- 4) Достаньте подставку для ног из коробки. Для этого обхватите подставку с двух сторон руками и извлеките из коробки (пожалуйста, будьте осторожны, чтобы не поцарапать поверхность).



Шаг 2. Установка кресла в исходное положение для массажа

- 1) Достаньте из коробки кабель питания и вставьте один его конец в кресло, а другой с вилкой питания в розетку.
- 2) Переключите тумблер питания в положение Вкл, через несколько секунд переключите тумблер в положение Выкл и спинка кресла поднимется вверх в исходное для массажа положение. (подробнее см. шаг 7)

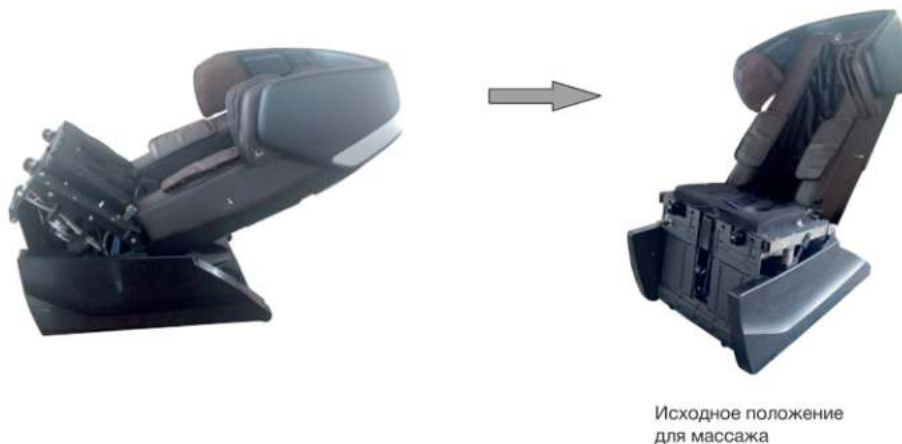

Шаг 3. Установка подставки для ног

- 1) Достаньте подставку для ног и положите рядом с основанием кресла. Отвинтите болт от подставки для ног.
- 2) Соедините 3 воздушные трубки подставки для ног с тремя входными отверстиями в основании кресла согласно их цветам. См. рисунок ниже: слева направо - серая, коричневая, черная.
- 3) Плотно вставьте кабель питания в соответствующий разъем в кресле.
- 4) Приподнимите подставку для ног, чтобы вставить вал вращения в соответствующее подвесное отверстие в кресле.
- 5) Закрепите соединение прилегающим болтом.



Шаг 4. Установка подставки для ног

- 1) С помощью крестовой отвертки открутите винт М6 на каркасе сиденья.
- 2) Вставьте неподвижный болт на спинке кресла в отверстие на внутренней стороне подлокотника.
- 3) Вставьте квадратную трубку в боковую часть каркаса сиденья.
- 4) Аккуратно двигайте подлокотник, так, чтобы передняя и задняя панели совпали с отверстием в каркасе сиденья, закрутите болты М6 в отверстие.
- 5) Расстегните молнию в плечевой части устройства, приподнимите подушку и совместите отверстия для винта под подушкой и на подлокотнике. Вставьте ранее отвинченный винт в отверстие, затяните его крестообразной отверткой и застегните молнию.
- 6) Подключите воздушные трубки от подлокотника к сиденью в соответствии с цветами.

После сборки убедитесь, что воздушные трубки не пережаты. Демонтаж подлокотников: расстегните молнию в плечевой части устройства, и открутите винт. Затем открутите 4 винта на сиденье, поднимите переднюю часть подлокотника, пусть часть трубы квадратного сечения из подлокотника выйдет из пластины рамы сиденья. После этого с силой потяните подлокотник вперед, чтобы вынуть неподвижный болт на спинке кресла из отверстия на подлокотнике.



Шаг 5. Установка планшета и держателя

- 1) Вставьте крепежный элемент держателя в отверстие в левом подлокотнике.
- 2) После установки держателя, закрепите конструкцию с помощью винтов М6* 16.
- 3) Установите планшет на держатель.
- 4) Вставьте кабель питания планшета в отверстие на левой стороне сиденья кресла.



Шаг 6. Соединение молнии и липучек

Положите обивку сидения, и подголовник на кресло и соедините две части застежкой-молнией и липучкой.



Обивка сидения



Подголовник

Совет для наиболее эффективного массажа:

зафиксируйте нижний край подголовника вровень с ушами, прежде чем застегнуть указанные две части. (см рисунок выше)

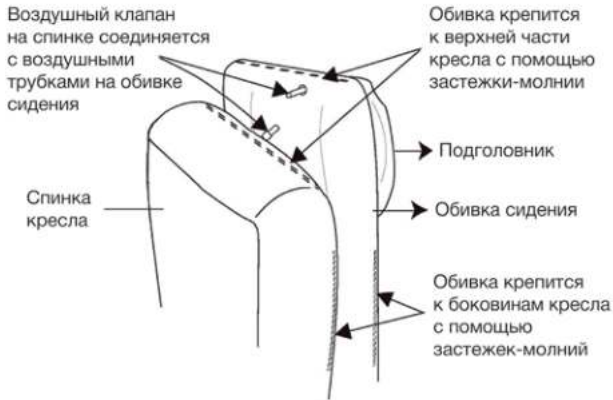

Положение молнии на спинке

При установке обивки сидения важно, чтобы середина обивки совпадала с серединой кресла
Обивка соединяется с сиденьем с помощью застежки-молнии и липучек.



Соедините два датчика температуры подогрева между собой



Установите подушку с подогревом на основание сидения

Соедините воздушные трубки от сиденья с воздушным клапаном под сиденьем

Шаг 7. После сборки

Порядок действий после сборки кресла:

- 1) Вставьте кабель питания в отверстие «а» блока питания (см. рисунок справа)
- 2) Вставьте вилку кабеля питания в розетку.
- 3) Переключите тумблер питания из положения Выкл. (0) в положение Вкл. (I)
- 4) Наслаждайтесь массажем, управляя креслом с помощью планшета.

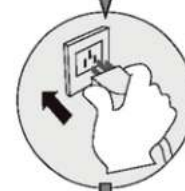
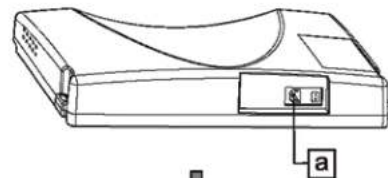

ВНИМАНИЕ

Убедитесь, что тумблер питания в положении Выкл, прежде чем вставить вилку в розетку.

Выбор места для установки



Не используйте массажное кресло в условиях повышенной влажности, например, рядом с бассейном или ванной комнатой, чтобы предотвратить поражение электрическим током.



Пожалуйста, держите массажное кресло подальше от нагретых поверхностей, обогревательных приборов и прямых солнечных лучей, чтобы предотвратить опасность пожара или повреждения продукта.



Устанавливайте кресло на плоской поверхности для предотвращения падения, шума или других неприятных и непредвиденных моментов.

Проверьте место перед креслом

Убедитесь, что перед креслом нет людей, домашних животных или посторонних предметов, чтобы спинка и подставка для ног выдвигались беспрепятственно.



Пространство вокруг кресла

Минимум 10 см от стены до спинки кресла



Минимум 60 см перед блоком для ног

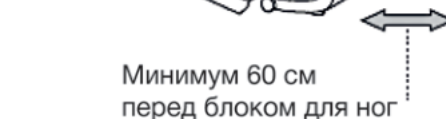

Проверьте кабель питания и розетку

- 1) Своевременно протирайте розетку от пыли, используя сухую ткань.
- 2) Запрещается использовать шнур питания, когда он поврежден, имеет следы ремонта, растянут, перепутан, раздавлен.



Проверьте пространство

Когда спинка и подставка для ног раскладывается, обратите внимание на:

- 1) Нет людей, животных или предметов вокруг кресла.
- 2) Проверьте, достаточно ли пространства вокруг

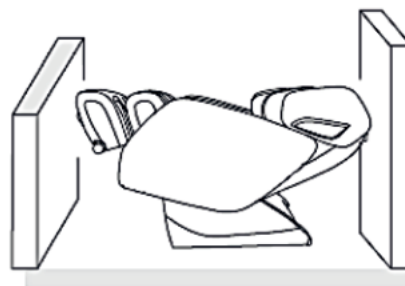
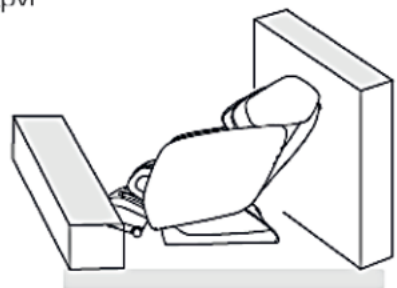



ВНИМАНИЕ

Во избежание несчастных случаев, не передвигайте массажное кресло, когда оно работает.

Как перемещать кресло

Сверните провода и положите их на сиденье, чтобы не повредить во время перемещения.

Если вы уронили кресло, внутренние части могут быть повреждены.

Не катайте кресло по деревянному или другому покрытию, которое легко повредить. Для перемещения кресла необходимо не менее двух человек.

Убедитесь, что питание выключено и шнур питания не касается пола (при перемещении важно держать кресло вертикально, чтобы избежать удара спинки о пол).

Совет.

Поднимите кресло за подставку для ног, чтобы перенести вес на колесики. Затем, толкните кресло до нужного места и поставьте его на пол.

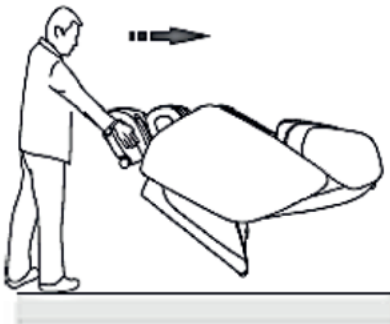

Держите подставку, как на рисунке, чтобы избежать царапин на кожаном покрытии.

Перед настройкой

Перед тем, как сесть в кресло, убедитесь, что массажные ролики находятся в правильном положении, затем медленно сядьте (во избежание травм, вызванных ударом массажных роликов по голове).



Сканирование тела определит положение акупунктурных точек. Если массажные ролики не могут определить положение акупунктурных точек, ролики будут установлены в самое верхнее положение.

Правильное положение

Спина прилегает к спинке кресла, голова прилегает к подушке.



После сканирования спины пульт управления издает звуковой сигнал, если требуется микроподстройка, просто нажмите кнопки «вверх/вниз» на пульте управления.

В случае, если сканирование определит не верно положение акупунктурных точек, вы не получите полноценный массаж.



При недостаточной интенсивности массажа уберите дополнительную подушку или мягкую накидку.

Так как кресло достаточно тяжелое, оно может поцарапать пол в процессе долгой работы. Постелите коврик или другое мягкое покрытие для защиты пола.

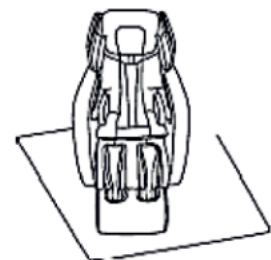

УПРАВЛЕНИЕ

Планшет

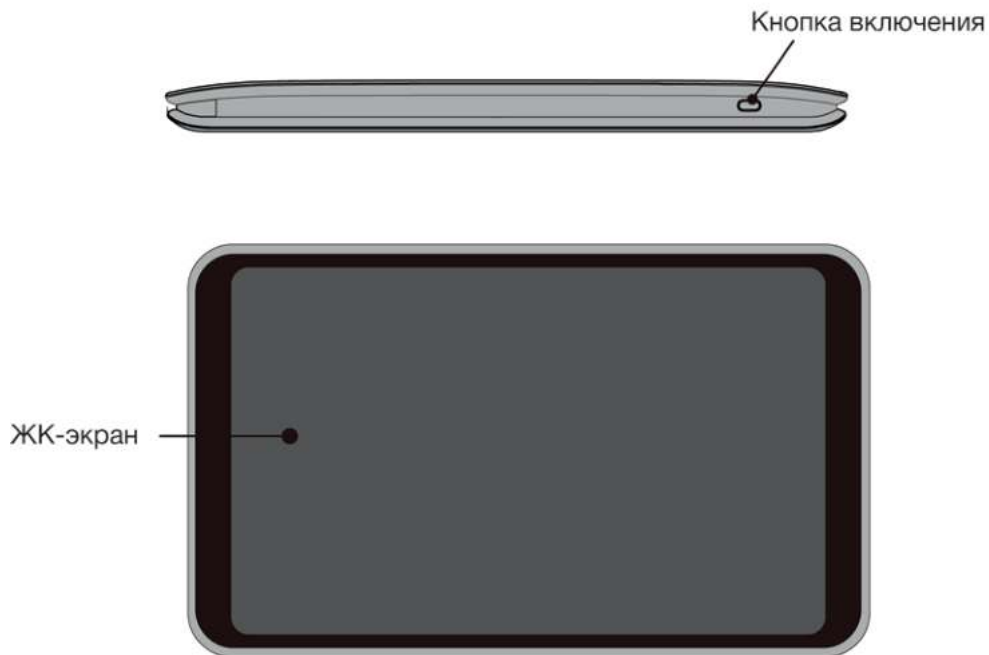

После того как планшет включится, на экране появится главное меню. Нажмите кнопку Вкл/Выкл, чтобы отключить планшет.

Интерфейс главного экрана (1)



Значки навигации.
Листайте вправо, влево, чтобы
выбрать программу массажа.