

## **Инструкция**

### **Массажное кресло Ergonova Robotouch Mint**

Полезные ссылки:

[Массажное кресло Ergonova Robotouch Mint - смотреть на сайте](#)

[Массажное кресло Ergonova Robotouch Mint - читать отзывы](#)



# RoboTouch

Руководство пользователя



Поздравляем с приобретением массажного кресла Ergonova RoboTouch! Вы сделали важный шаг для своего здоровья и хорошего самочувствия. Чтобы пользоваться им как можно дольше, получить максимум от его функционала и избежать трудностей, пожалуйста, полностью прочитайте содержание этого руководства и при необходимости используйте его в будущем.

Мы оставляем за собой право внести изменения в конструкцию массажного кресла. Оно может быть изменено без предварительного уведомления. Рисунки, расположенные в Инструкции по эксплуатации являются справочным материалом.

Ergonova - немецкий бренд массажного оборудования первоклассного качества. С 2009 года десятки тысяч людей улучшили качество своей жизни и ощутили преимущества продукции. Отличительные особенности оборудования Ergonova – надежность и долговечность, новейший современный функционал, удобство использования и стильный дизайн.

## Содержание

<b>ОТЛИЧИТЕЛЬНЫЕ ОСОБЕННОСТИ</b> .....	3
<b>ПОДГОТОВКА К ИСПОЛЬЗОВАНИЮ</b>	
Меры предосторожности .....	4
Перед массажем .....	8
Наименование компонентов .....	10
Установка пульта управления .....	11
Установка подставки для ног .....	11
Подушки для головы и спины .....	12
Защита пола .....	12
Перемещение .....	12
Способ использования .....	13
Использование накидки для живота и плеч .....	13
<b>УПРАВЛЕНИЕ</b>	
Пульт управления .....	14
Начало массажа .....	16
Программы автоматического режима .....	17
Программы ручного режима .....	18
Джойстик .....	21
Режим голосового управления .....	23
Проигрывание музыки через Bluetooth .....	24
<b>УХОД И ТЕХНИЧЕСКОЕ ОБСЛУЖИВАНИЕ</b> .....	25
<b>УСТРАНЕНИЕ НЕИСПРАВНОСТЕЙ</b> .....	26
<b>ТЕХНИЧЕСКИЕ ХАРАКТЕРИСТИКИ</b> .....	27

# ОТЛИЧИТЕЛЬНЫЕ ОСОБЕННОСТИ

- Это кресло оснащено массажными роликами, которые могут двигаться вверх и вниз и работать в бесшумном режиме.
- Кресло оснащено шестью массажными техниками, такими как Разминание, Поколачивание, Разминание и Поколачивание, Шиацу, Постукивание, Массаж.
- Кресло оснащено автоматическим сканированием и регулированием положения плеч.
- 15 программ автоматического массажа на выбор: Recovery, Relax, Neck & Shoulder, Waist Swing, Stretch, Hip lift, Beauty Care, Restoration, Meridian Treatment, Back SPA, Comfort massage, Full body massage, Spine care, Sedentary pressure release, Back and waist massage.
- Ручные настройки: массаж верхней части тела; выбор области массажа (Точечный, Локальный, Полный, Верхний и Нижний); шесть техник массажа (Разминание, Поколачивание, Разминание и Поколачивание, Шиацу, Постукивание и Массаж). В каждой технике массажа (кроме техники "Массаж") есть пять скоростей. В техниках Поколачивание, Шиацу, Постукивание и Массаж регулируется радиус движения массажных роликов по трем ширинам.
- Воздушно-компрессионный массаж плеч (4 воздушно-компрессионные подушки), массаж рук (4 воздушно-компрессионные подушки), ягодиц (4 воздушно-компрессионные подушки), ног (4 воздушно-компрессионные подушки), стоп (8 воздушно-компрессионных подушек) и трехуровневая регулировка интенсивности массажа.
- К креслу прилагается накидка с подогревом на плечах, спине, пояснице и животе. Вы можете размещать накидку на различных частях тела в соответствии с вашими требованиями к массажу.
- Правый подлокотник оснащен функцией оценки состояния здоровья человека с определением пульса, уровня кислорода в крови.
- Функция интеллектуального голосового управления.
- Кресло сконструировано таким образом, что практически не требует дополнительного пространства у стены, необходимого для откидывания спинки. Спинка и каркас сиденья скользят вперед, когда вы опускаете кресло.
- Спинка кресла повторяет изгиб спины человека. Вы можете наслаждаться массажем всего тела от головы до бедер.
- Трехмерные колонки для проигрывания музыки, встроенные в правый и левый подлокотник. Функция Bluetooth для воспроизведения музыки с телефона.
- Подставка для ног оснащена пружинным механизмом вытягивания. Максимальная величина выдвижения подставки для ног определяется длиной стопы, что делает кресло универсальным для использования людьми разного роста.
- Кресло оснащено функциями регулировки положения спинки, подставки для ног и угла наклона в положении невесомости
- Правый подлокотник оснащен кнопкой включения/выключения, кнопкой регулировки положения кресла, кнопкой паузы, кнопкой автоматических программ, кнопкой голосового управления и пробуждения, кнопкой подогрева, кнопкой воздушно-компрессионного массажа, кнопкой подъема/опускания подставки для ног, кнопкой положения невесомости, кнопкой подъема/опускания спинки.
- Кресло оснащено функцией роликового массажа стоп. Ролики перемещаются вдоль стоп. Скорость регулируется тремя уровнями.
- Сбоку на панели быстрого доступа на правом подлокотнике предусмотрен USB-порт для зарядки устройств.
- Прилагается пульт управления с цветным сенсорным ЖК-экраном.
- После выключения питания спинка кресла и массажные ролики вернутся в исходное положение.



# ПОДГОТОВКА К ИСПОЛЬЗОВАНИЮ

## Меры предосторожности

Внимательно прочитайте МЕРЫ ПРЕДОСТОРОЖНОСТИ перед использованием кресла. Меры предосторожности помогут Вам использовать изделие безопасно.



Перечисленные далее несчастные случаи, вызванные неправильным использованием кресла, сопровождаются значками «ОСТОРОЖНО» и «ВНИМАНИЕ». Пожалуйста, не игнорируйте данную информацию и следуйте инструкциям в данном руководстве.

Пожалуйста, храните руководство в легко доступном месте.

 <b>ОСТОРОЖНО</b>	Этот знак указывает на опасность для жизни
 <b>ВНИМАНИЕ</b>	Этот знак указывает на возможность повреждения составляющих устройства или травм



### Расшифровка символов

	Недопустимые действия		Запрещено самостоятельно ремонтировать
	Привлечение внимания пользователя		Использование шнура питания

 <b>ВНИМАНИЕ</b>		
	<ul style="list-style-type: none"><li>• Остеопороз, переломы и острые болезненные ощущения, например, растяжение связок.</li><li>• Сердечные заболевания (в том числе наличие электронного кардиостимулятора и/или иных внутренних электроаппаратов).</li><li>• Онкологии</li><li>• Нарушения мозгового кровообращения</li><li>• Сахарный диабет</li><li>• Искривления позвоночника</li><li>• Остеохондроз</li><li>• Беременные и недавно родившие</li><li>• Тромбоз, варикоз и кожные воспаления</li><li>• Нарушения восприятия температуры</li><li>• Солнечные ожоги, озноб, давление или физическая слабость</li><li>• Возраст старше 80 лет</li><li>• Пониженные физические, сенсорные или умственные способности</li></ul>	Использовать устройство с осторожностью, перед использованием проконсультироваться с лечащим врачом



## ВНИМАНИЕ





	<ul style="list-style-type: none"><li>• Не используйте устройство, если оно или Ваши руки мокрые;</li><li>• Если у Вас повышенная чувствительность к теплу; используйте кресло с осторожностью;</li><li>• Не спите во время массажа;</li><li>• Во избежание застревания не оставляйте на кресле или рядом с ним посторонние предметы;</li><li>• Убедитесь, что вокруг кресла во время регулировки положения спинки и подставки для ног нет детей или домашних животных;</li><li>• Если вы почувствовали дискомфорт, прекратите массаж и обратитесь к врачу;</li><li>• Не массируйте живот, будьте осторожны во время массажа шеи;</li><li>• Прежде, чем встать с кресла, дождитесь его полной остановки;</li><li>• Не используйте кресло вместе с другими устройствами;</li><li>• Дети и домашние животные не должны играть в массажном кресле, особенно во время массажа. Недопустимо сидеть на спинке или подлокотниках;</li><li>• Люди с нарушением двигательной функции должны пользоваться креслом под присмотром;</li><li>• Перед перемещением устройства убедитесь, что спинка и подставка для ног находятся в исходном положении.</li></ul>	Риск несчастных случаев/травм
	<ul style="list-style-type: none"><li>• Убедитесь, что вилка полностью вставлена в розетку;</li><li>• Подключите кабель питания в подходящую по напряжению и конструкции розетку;</li><li>• Всегда отключайте кресло, если не используете его. Для этого нажмите кнопку ВКЛ/ВЫКЛ на пульте управления, отключите выключатель питания и вытащите вилку из розетки.</li></ul>	Риск поражения электрическим током/пожар
	<ul style="list-style-type: none"><li>• Не скручивайте массажные подушки и обивку при хранении;</li><li>• Используйте кресло только по его прямому назначению – массаж.</li><li>• Не запускайте его без пользователя;</li><li>• Не оставляйте включенное устройство без присмотра.</li></ul>	Риск несчастного случая
	<ul style="list-style-type: none"><li>• Не используйте кабель питания, вилку или розетку, если они имеют признаки повреждения;</li><li>• Не используйте напряжение, отличное от номинального;</li><li>• Не используйте поврежденный кабель питания, не ставьте на него тяжелые предметы, не натягивайте и не сгибайте слишком сильно;</li><li>• Не держите кабель питания рядом с отопительными и нагревательными приборами.</li></ul>	Риск поражения электрическим током/пожар
	<ul style="list-style-type: none"><li>• Если кресло работает некорректно, сломано, облито водой, обратитесь в специализированный сервисный центр. Не допускается самостоятельный ремонт;</li><li>• Если кабель питания поврежден, не ремонтируйте его самостоятельно, обратитесь в сервисный центр;</li><li>• Во избежание поражения электрическим током не открывайте и не ремонтируйте кресло. Оно не предназначено для обслуживания пользователем;</li><li>• Проверяйте целостность обивки кресла, в случае небольших повреждений выключите его и обратитесь в сервисный центр.</li></ul>	Ремонт и обслуживание





## ОСТОРОЖНО

	<ul style="list-style-type: none"> <li>• Ставьте кресло на плоской поверхности.</li> </ul>	Во избежание падения
	<ul style="list-style-type: none"> <li>• Максимальное время сеанса массажа 20 минут. По 5 минут в каждой позиции, начиная с легкого уровня интенсивности. Более продолжительный массаж в одном положении может принести дискомфорт.</li> </ul>	Во избежание неприятных ощущений в теле
	<ul style="list-style-type: none"> <li>• Перед тем, как сесть в кресло, убедитесь, что массажные ролики находятся на своем месте.</li> <li>• Во избежание утери, падений и зажима между частями кресла пульт управления необходимо хранить в предназначенном для него кармане.</li> <li>• Убедитесь, что выключатель находится в положении OFF перед тем, как подключить кресло к сети.</li> </ul>	Для предотвращения травм
	<ul style="list-style-type: none"> <li>• Выключите кресло перед тем, как отключить его от сети.</li> </ul>	Во избежание проблем при включении
	<ul style="list-style-type: none"> <li>• Убедитесь, что вилка плотно вставлена в розетку.</li> </ul>	Для предотвращения короткого замыкания и риска возгорания
	<ul style="list-style-type: none"> <li>• Убедитесь, что шнур питания не поврежден, на нем нет воды и мусора.</li> </ul>	Для предотвращения эл. шока в случае утечки или повреждения
	<ul style="list-style-type: none"> <li>• Убедитесь, что заземляющий контакт подключен корректно. Он не должен быть загнут или отрезан. </li> </ul>	
	<ul style="list-style-type: none"> <li>• Не нажимайте руками и не наступайте ногами на массажные ролики;</li> <li>• Не помещайте руки между работающими массажными роликами.</li> <li>• Не помещайте руки в щели между механизмами.</li> <li>• Не вставляйте, не садитесь и не кладите ничего на спинку, подлокотники или подставку для ног.</li> <li>• Не вставайте с кресла во время массажа.</li> <li>• Не передвигайте работающее кресло.</li> <li>• Не отключайте от сети работающее кресло.</li> <li>• Не кладите руки или голову между подставкой для ног и полом.</li> <li>• Не пользуйтесь креслом с украшением в волосах.</li> <li>• Не кладите острые предметы в задние карманы, когда делаете массаж ягодиц и бедер.</li> <li>• Не сидите на спинке и не давите на нее, когда кресло возвращается в исходное положение.</li> <li>• Не делайте массаж на участках с поврежденной кожей или в тонкой одежде, это может вызвать болезненные ощущения.</li> </ul>	Для предотвращения аварии или травм
	<ul style="list-style-type: none"> <li>• Берегите кресло от жары, влажности, острых предметов и агрессивных, горючих, взрывчатых средств.</li> <li>• Запрещено пользоваться в кресле электроодеялом и другими устройствами электрообогрева.</li> <li>• Берегите кресло от обогревателей и других горячих предметов.</li> <li>• Не держите кресло под прямыми солнечными лучами.</li> <li>• Не пользуйтесь креслом на открытом воздухе.</li> </ul>	Чтобы предотвратить стирание, выцветание обивки

 <b>ОСТОРОЖНО</b>		
	<ul style="list-style-type: none"> <li>• Не используйте и не храните кресло во влажной среде, в бассейне, ванной комнате и т.п.</li> <li>• Держите кресло и пульт управления сухим.</li> <li>• Не пользуйтесь креслом, когда ваше тело влажное.</li> </ul>	Для предотвращения поражения эл. током.
	<ul style="list-style-type: none"> <li>• Убедитесь, что кресло заземлено правильно, в противном случае возможно поражение эл. током. если вы сомневаетесь, обратитесь к профессиональному электрику.</li> <li>• Если вилка не соответствует по конструкции розетке, не меняйте ее самостоятельно, обратитесь к профессиональному электрику или в сервисный центр.</li> </ul>	Для предотвращения поражения эл. током.
	<ul style="list-style-type: none"> <li>• Отключите кресло от сети, прежде чем заниматься чисткой.</li> <li>• Отключите кресло от сети после использования кресла.</li> <li>• Отключите питание, если есть какие-либо повреждения в системе питания.</li> <li>• Придерживайте розетку при отключении от сети, никогда не дергайте за шнур питания.</li> </ul>	Для предотвращения поражения эл. током и возгорания.
	<ul style="list-style-type: none"> <li>• Пожалуйста, выключайте питание и отключайте кресло от сети после сеанса массажа.</li> <li>• Если произошло отключение электричества, немедленно отключите кресло от розетки.</li> </ul>	Для предотвращения несчастных случаев и травм.

## Заземление

Кресло оборудовано шнуром питания с приводом заземления. Вилку следует подключать в подходящий разъем, правильно установленный и соответствующий по конструкции.

## Замена предохранителя

Если предохранитель сгорел, пожалуйста, выключите питание и отключите кресло от сети. Откройте крышку отсека предохранителя, которая находится около выключателя. Замените предохранитель таким же, как и старый, и закройте крышку. Или обратитесь к профессиональному электрику.

 <b>ВНИМАНИЕ</b>	<p>Провод заземления не должен находиться в следующих местах:</p> <ul style="list-style-type: none"> <li>• Газопровод: возможен взрыв или возгорание.</li> <li>• Телефонный кабель и стержень громоотвода: может вызвать электрический шок и пожар во время грозы.</li> <li>• Водопровод: провод заземления бесполезен там, где есть пластик.</li> </ul>
--	--



## Перед массажем

Во избежание падения кресла и получения травм, когда подставка для ног массажного кресла поднята, запрещается опускать ее вручную

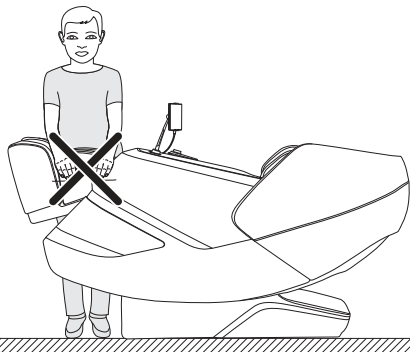

Не опускайте самостоятельно подставку для ног

Перед тем, как сесть на массажное кресло, убедитесь, что массажные ролики находятся в исходном положении, чтобы избежать дискомфорта при посадке и их повреждения.

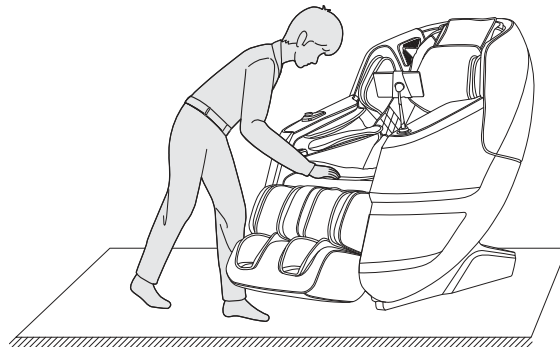

Когда функция невесомости включена, обязательно проверьте, что за креслом и подножкой для ног нет детей и домашних животных. В противном случае возможны травмы и повреждение устройства.

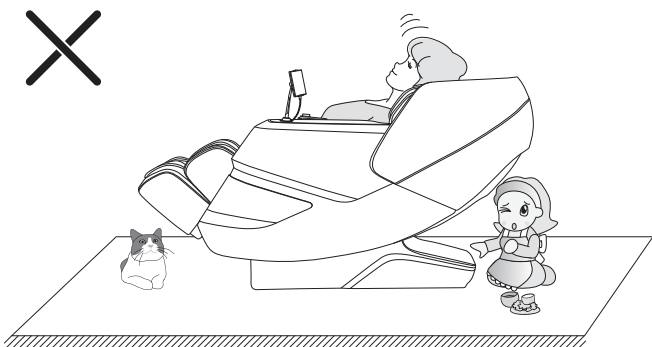

Не отсоединяйте кабель пульта дистанционного управления или шнур питания, когда кресло находится в режиме ожидания или при включенном питании, чтобы избежать повреждения кресла или случайного поражения электрическим током. Рекомендуется отключать кабель пульта дистанционного управления и шнур питания и убирать их после использования массажного кресла.

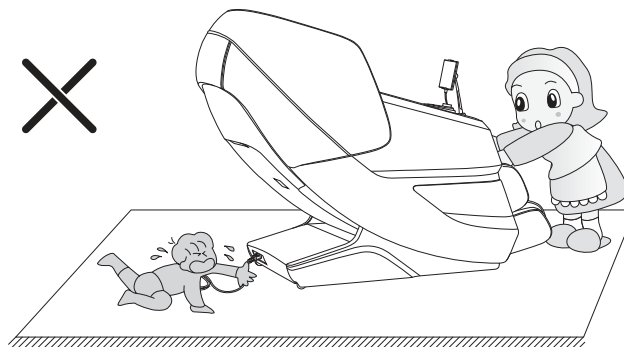

Перед использованием массажного кресла выньте из карманов любые твердые предметы или украшения, которые вы носите с собой (например, ключи, часы, смартфон), во избежание повреждения конструкции или получения физических травм.

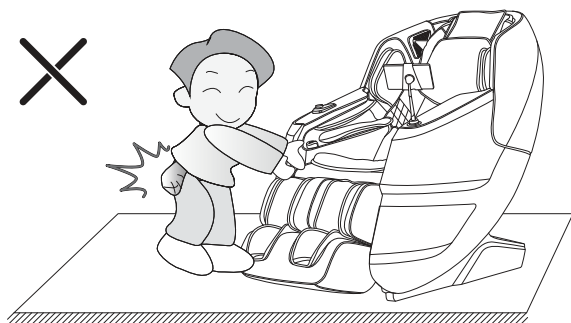

Не засыпайте во время использования кресла, чтобы избежать травм, вызванных бессознательным использованием.

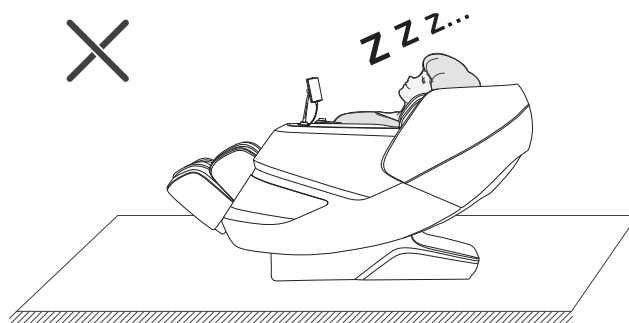

Не вынимайте кабель питания из розетки и не выключайте тумблер питания, расположенный на спинке массажного кресла, во время массажа, во избежание повреждения конструкции или получения физических травм.

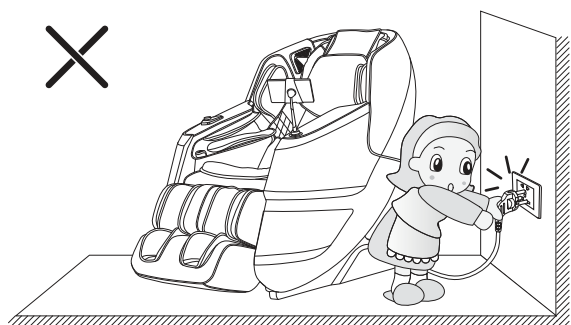

Массажным креслом не должны пользоваться одновременно более одного человека. Не позволяйте детям играть с креслом. Во избежание получения травм или поломок, запрещается вставать на подножку, сидение, подлокотники и спинку кресла.

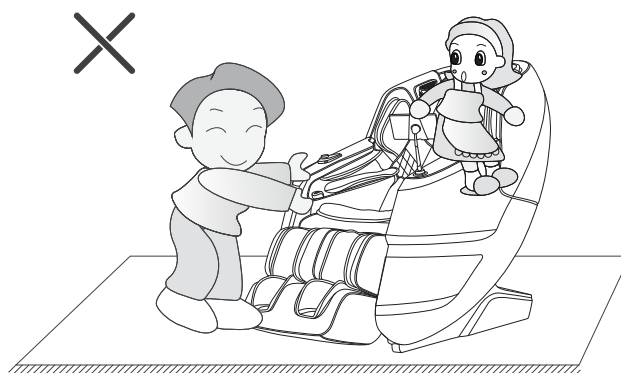

Во время регулировки подставки для ног следите за тем, чтобы на ней и в кресле не оставались другие предметы (ключи, мобильный телефон и т.д.). Во избежание получения травм и поломки кресла, не засовывайте руки в проемы между подлокотником и подставкой для ног.

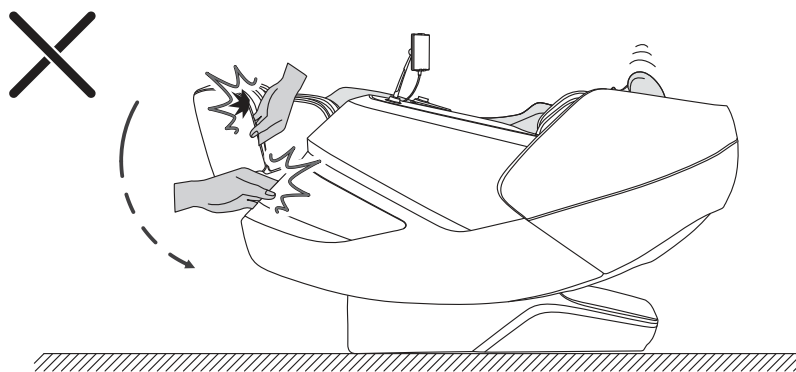

## Наименование компонентов

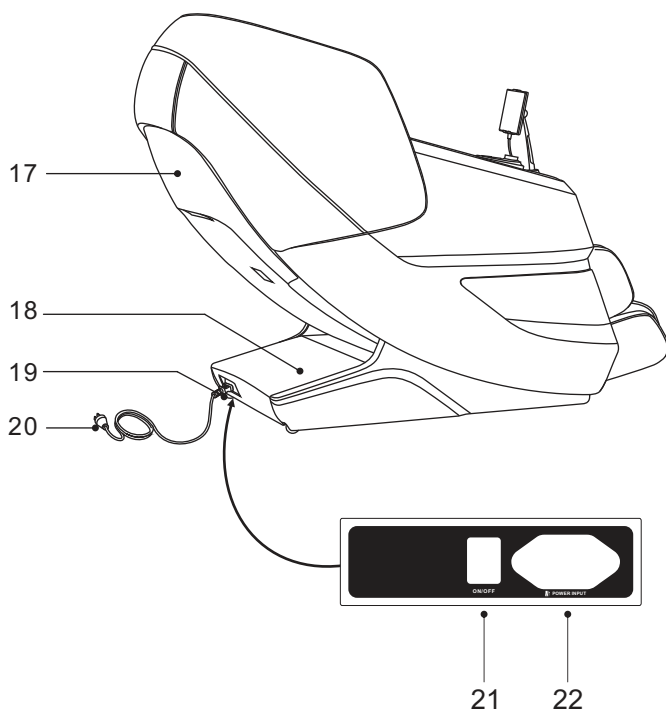
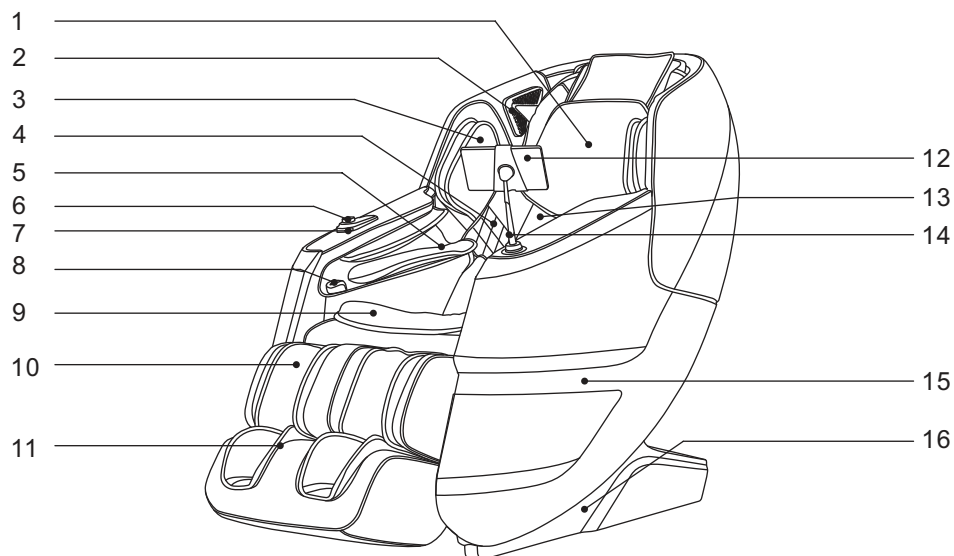

1. Подголовник
2. 3D-динамик (встроенный микрофон в правый подлокотник)
3. Воздушно-компрессионные подушки для предплечья
4. Накидка с функцией подогрева
5. Воздушно-компрессионные подушки для рук
6. Кнопки быстрого доступа
7. USB порт
8. Датчик оценки здоровья
9. Обивка сидения
10. Подставка для ног
11. Подставка для стоп
12. Пульт управления
13. Обивка спинки кресла
14. Держатель пульта управления
15. Подлокотник
16. Крышка под сидением
17. Крышка спинки кресла
18. Крышка доступа к элементам
19. Колесико для перемещения
20. Кабель питания и разъем
21. Тумблер питания
22. Разъем кабеля питания

## Установка пульта управления

Вставьте держатель в резьбовое отверстие в подлокотнике и закрутите по часовой стрелке до упора .

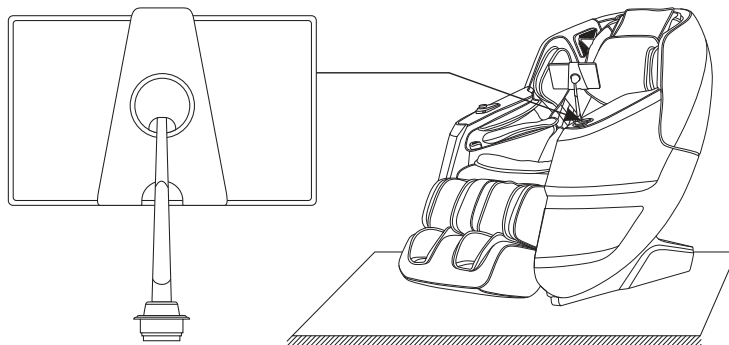

## Установка подставки для ног

После соединения кабелей и воздушных трубок, расположенных между подставкой для ног и массажным креслом, снимите кабельные стяжки и вставьте соединительную часть в отверстие в сиденье (рис. 1). Вставьте стержни с левой и правой сторон подставки для ног в соответствующие замки (рис. 2).

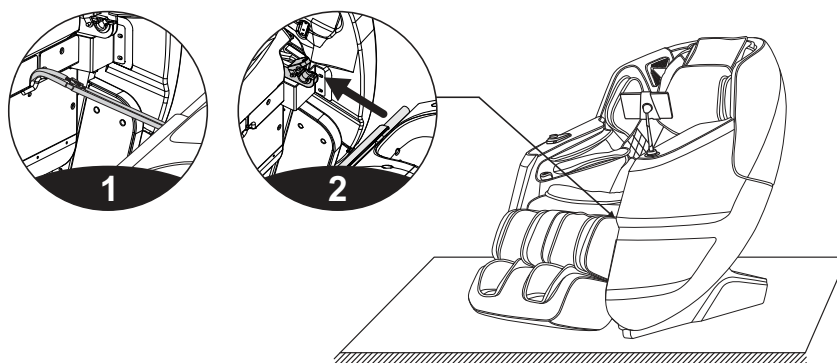

Закройте стержни с обеих сторон подставки для ног, опустив крышку замка (рис. 3). Закрепите подставку для ног к массажному креслу двумя винтами М4 (по одному с каждой стороны). Проверьте надежность крепления при опускании или подъеме подставки. Убедитесь, что кабеля и воздушные трубки не перегнуты. Если все в порядке, подставка для ног установлена (рис. 4).

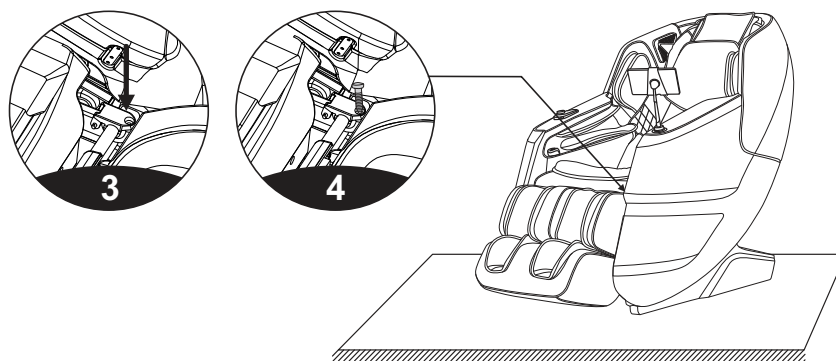

## Подушки для головы и спины

Использование подушки для головы может уменьшить интенсивность разминающего массажа шеи и плеч. Вы можете решить, использовать ли подушку для головы в соответствии со своими потребностями (рекомендуется использовать подушку для головы). Спинка и подушка спинки соединяются застежкой-молнией (1). Подушка для головы и спинка соединяются застежкой-молнией (2).

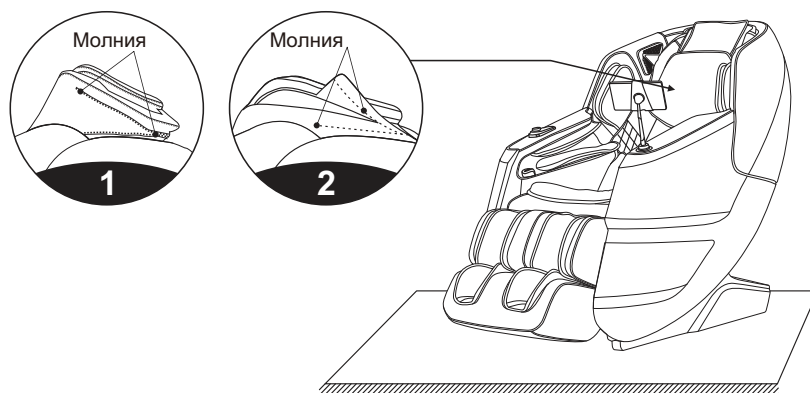

## Защита пола

Чрезмерная нагрузка на массажное кресло может привести к появлению царапин на полу. Чтобы избежать этого, постелите ковер или защитное покрытие под массажное кресло.

Примечание. Не перемещайте массажное кресло на колесиках по неровной поверхности или в узком пространстве. Для подъема кресла требуется не менее двух человек. Для перемещения кресла возьмитесь за подставку для ног и крышку спинки. (Не поднимайте кресло за подлокотники).

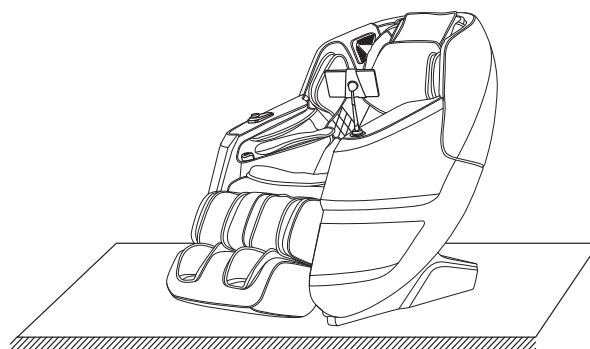

## Перемещение

Убедитесь, что все провода отсоединены от массажного кресла; после чего наклоните спинку вниз до определенного положения (чтобы центр тяжести оказался на колесах), и подтолкните массажное кресло вперед руками. Переместить его в нужное место и плавно опустите в исходное положение. (Примечание. Для перемещения необходимо сначала выключить кнопку питания, а затем отсоединить шнур питания и соединительный кабель пульта управления.)

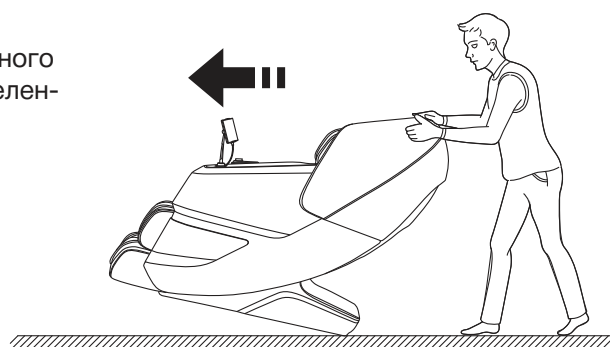

Предупреждение: Колеса массажного кресла подходят только для перемещения на короткие расстояния. Для транспортировки на большие расстояния используйте другие вспомогательные средства !

## Способ использования

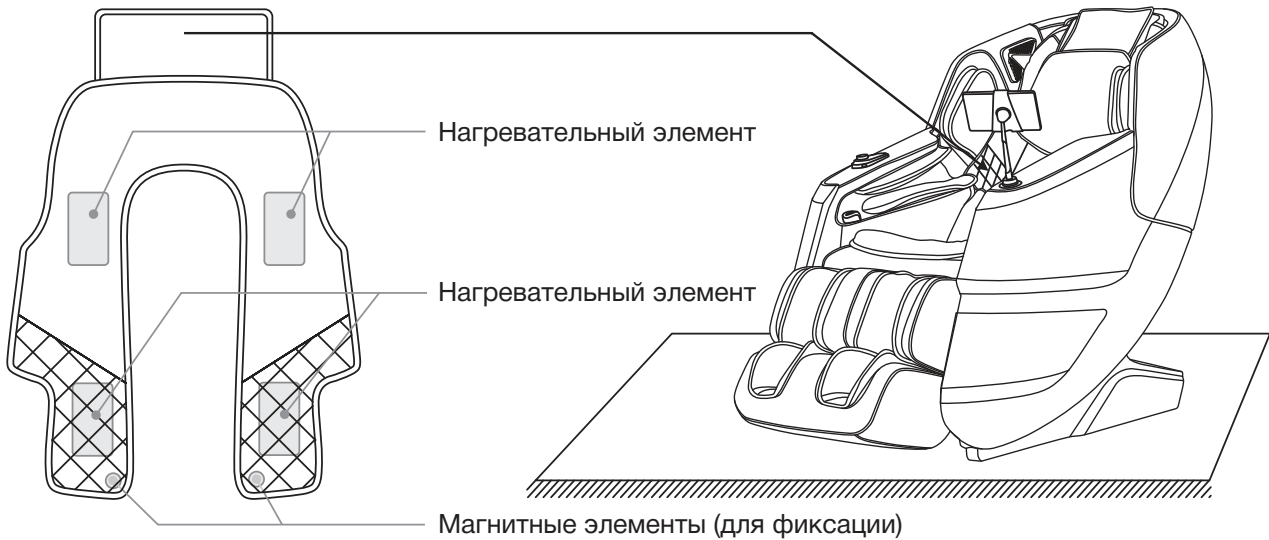

## Использование накидки для живота и плеч

К креслу прилагается накидка с подогревом на плечах, спине, пояснице и животе. Пользователи могут размещать накидку на различных частях тела в соответствии с их требованиями к массажу. Когда накидка помещается на плечи, идет подогрев плеч, что помогает снять отечность плечевых суставов, а также способствует лучшему расслаблению мышц.

Когда накидка помещается на живот и спину (вместе), снимаются болевые ощущения, улучшается кровообращение в спине и животе.

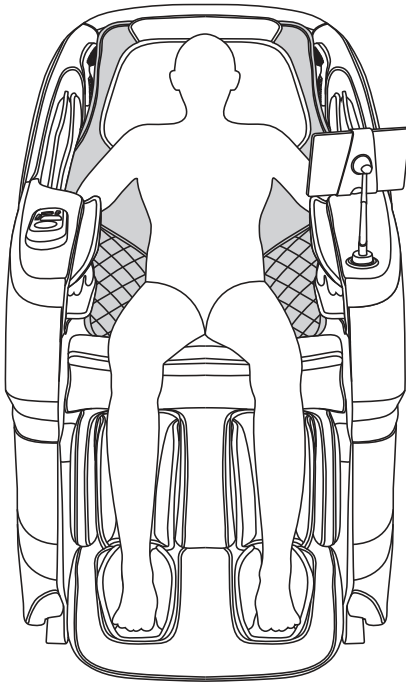

Массаж спины и поясницы

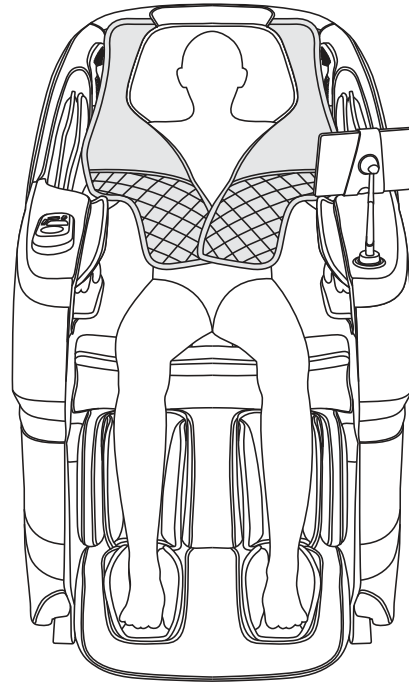

Массаж плеч и живота

# УПРАВЛЕНИЕ

## Пульт управления

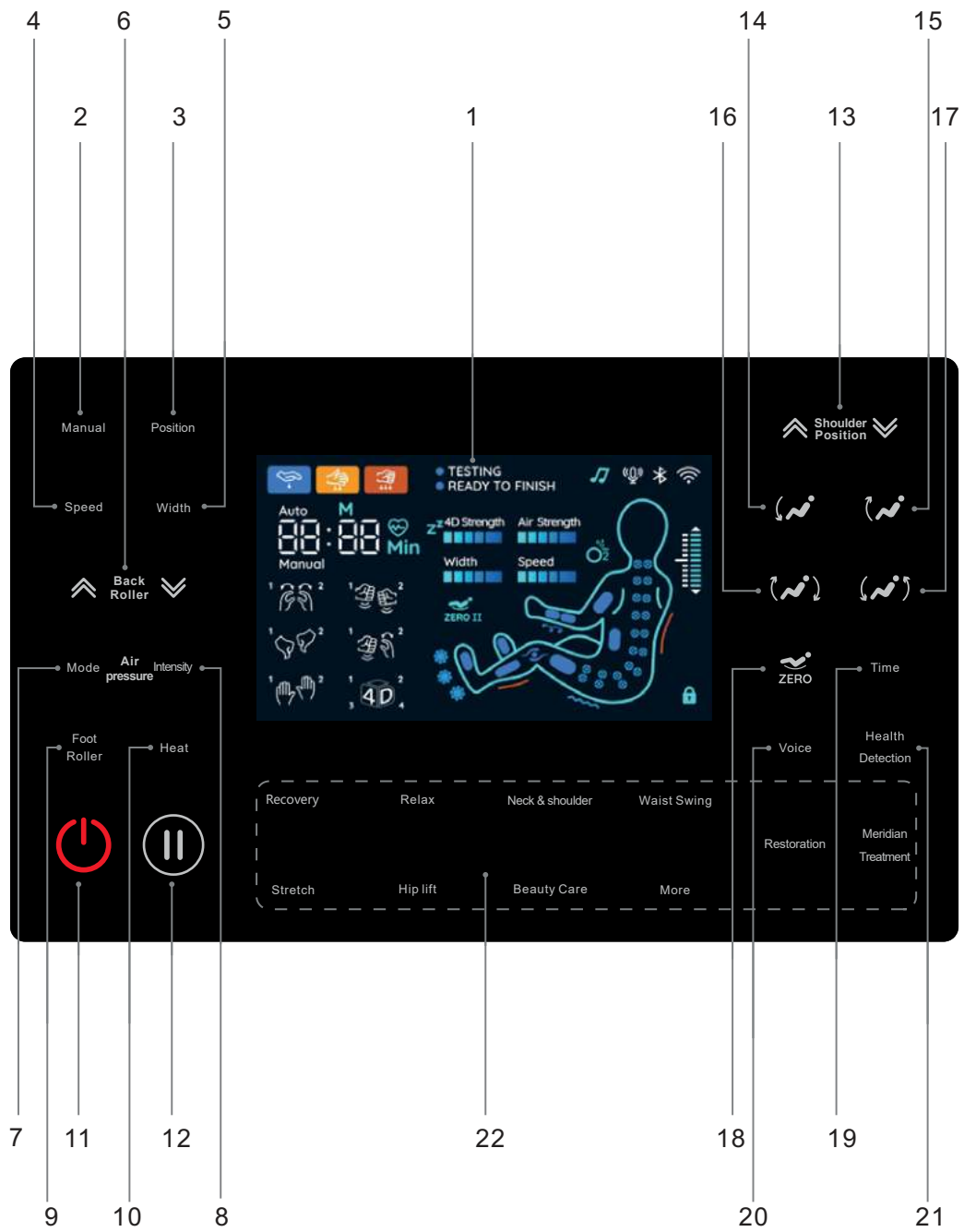



### **1. Экран**

Отображение всех функций массажа.

### **2. Техника**

Массажные техники включают в себя 6 массажных техник (Разминание, Поколачивание, Разминание и Поколачивание, Шиацу, Постукивание, Массаж).

### **3. Область**

На выбор предлагается пять позиций массажа: Точечный, Локальный, Все тело, Верхняя часть и Нижняя часть.

### **4. Скорость**

В ручном режиме скорость регулируется на 5 уровнях.

### **5. Радиус**

В ручном режиме регулируется радиус движения в техниках Постукивания, Шиацу, Постукивания и массажа, а также функций остановки.

### **6. Регулировка массажного ролика**

Массажный ролик можно регулировать в точечном и локальном режимах.

### **7. Режим**

Включите и выключите функцию воздушно-компрессионного массажа.

### **8. Интенсивность**

Функция регулирования интенсивности воздушно-компрессионного массажа.

### **9. Роликовый массаж стоп**

Включите или выключите функцию роликового массажа стоп.

### **10. Подогрев**

Включите или выключите функцию подогрева.

### **11. Кнопка включения**

Включите и выключите массажное кресло.

### **12. Пауза**

Приостанавливает все функции массажа.

### **13. Регулировка положения плеч**

Вручную отрегулируйте положение плеч для определения массажных точек.

### **14. Опускание подножки**

Отпустите подножку до нужного положения.

### **15. Поднятие подножки**

Поднимите подножку до нужного положения.

### **16. Опускание спинки**

Спинка опускается, подножка поднимается до нужного положения.

### **17. Поднятие спинки**

Подножка опускается, спинка поднимается до нужного положения.

### **18. Невесомость**

Нажатие кнопки опускает кресло в положение невесомости, повторное нажатие поднимает в исходное.

### **19. Время массажа**

Настройте время массажа.

### **20. Голосовое управление**

Нажатие кнопки включает или выключает интеллектуальное голосовое управление.

### **21. Оценка здоровья**

Определение пульса и уровня кислорода в крови.

### **22. Автоматический режим:**

На выбор представлены программы автоматического массажа: Recovery, Relax, Neck & Shoulder, Waist Swing, Stretch, Hip lift, Beauty Care, Restoration, Meridian Treatment; More Programs (Back SPA, Comfort massage, Full body massage, Spine care, Sedentary pressure release)

## Начало массажа

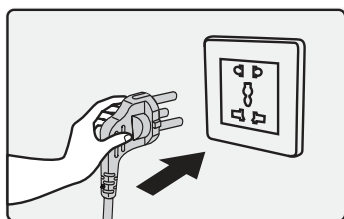

1. Вставьте вилку питания в розетку

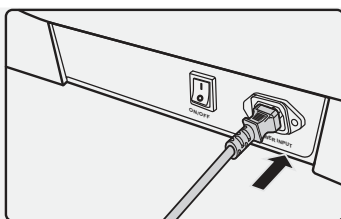



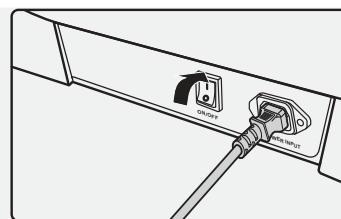

2. Вставьте кабель в разъем



3. Включите переключатель питания

1. Нажмите кнопку питания, чтобы начать массаж.
2. Выполнится автоматическая регулировка положения кресла.
3. Выполнится автоматическое определение положения плеч. Старайтесь сидеть в кресле ровно.
4. Точная регулировка положения плеч: если обнаруженное положение плеч отличается от фактического положения, вы можете нажать кнопку вверх/вниз для установления подходящего положения плеча. Положение плеч имеет 10 регулируемых уровней. Если в течение 10 секунд не будет произведена регулировка положения плеч, функция массажа запустится автоматически.

**Примечание.** В процессе запуска вы можете выбрать автоматическую программу массажа и сразу приступить к массажу.

Кнопка	Описание	Дисплей
 Вверх	Переместите массажные ролики вверх в подходящее положение для плеч.	
 Вниз	Переместите массажные ролики вниз в подходящее положение для плеч.	

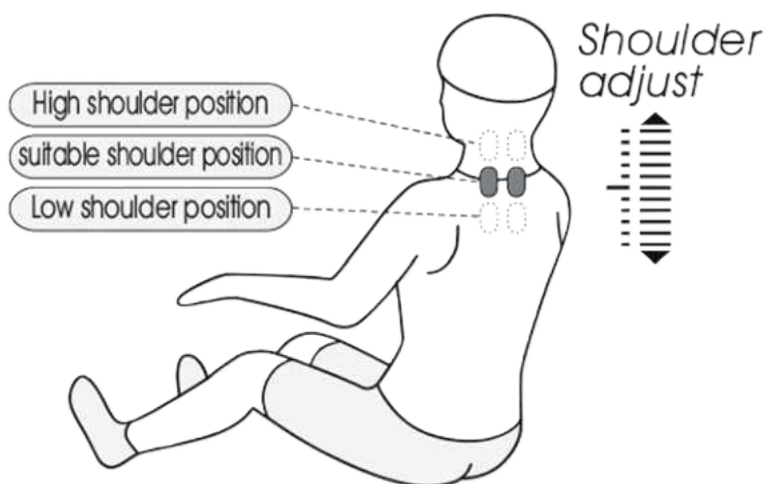

Во время определения положения плеч для функции массажа шиацу (значок регулировки положения плеча отображается на экране пульта дистанционного управления; когда с пульта дистанционного управления раздастся звуковой сигнал, нажмите клавишу ВВЕРХ/ВНИЗ для регулировки положения плеч), вы также можете выбрать любую из 9 функций автоматического массажа (Так вы сможете сразу пропустить шаг 4).

## Программы автоматического режима

Кнопка	Описание	Дисплей
Recovery	Глубокий массаж Шиацу эффективно снимает болевые ощущения.	Auto 01
Relax	Мягкий глубокий массаж поможет снять усталость и расслабить тело.	Auto 02
Neck & Shoulder	Благодаря уникальному методу массажа шеи и плеч и эффективному массажу шейного отдела позвоночника и области лопаток можно облегчить боль в шее и плече, а также уменьшить усталость в области шеи и плеч.	Auto 03
Waist Swing	Массаж 12 акупунктурных точек поможет повысить иммунитет и улучшить качество сна.	Auto 04
Stretch	Подножка для ног и спинка кресла поднимаются и опускаются для растяжения и вытяжения голени и поясницы, эффективно снимая усталость, боль в суставах и восстанавливая жизненные силы.	Auto 05
Hip lift	Энергичный массаж ягодиц и бедер поможет подтянуть тело и уменьшить накопление лишнего жира.	Auto 06
Beauty Care	Массаж плеч и шеи в сочетании с воздушно-компрессионным массажем. Разминающий и похлопывающий массаж спины и талии. Разминающий и похлопывающий массаж бедер.	Auto 07
Restoration	Мягкий массаж, который подходит для пожилых и чувствительных людей.	Auto 08
Meridian Treatment	Глубокий массаж плеч, спины и поясницы поможет снять физическую усталость и укрепить здоровье.	Auto 09
Back SPA	Разминающий и постукивающий массаж спины и талии и бедер.	Auto 10
Comfort	Обеспечивает вам настоящее расслабление от массажа.	Auto 11
Full body massage	Глубокий массаж зарядит тело энергией.	Auto 12
Spine care	Улучшает внутреннее состояние, вызванное недостаточной физической нагрузкой, и заботится о здоровье позвоночника.	Auto 13
Sedentary pressure release	Увеличивает физическую нагрузку для людей, ведущих сидячий образ жизни. Снимает напряжение и улучшает обменные процессы.	Auto 14
Back and waist massage	Массаж в области спины и талии поможет снять болевые ощущения.	Auto 15

## Программы ручного режима

Функция	Кнопка	Настройка массажных роликов	Дисплей
Техника	Technique	Разминание: скорость	
		Поколачивание: скорость, радиус	
		Разминание и поколачивание: скорость	
		Шиацу: скорость и радиус	
		Постукивание: скорость и радиус	
		Массаж: радиус	
Скорость	Speed	5 скоростей	Speed 
Радиус	Width	3 уровня	Width 
Регулировка массажа	Mode	Точечный массаж в выбранной точке	H0
		Массаж выбранной области: ролики двигаются по небольшому радиусу вверх и вниз	H1
		Массаж всего тела: ролики двигаются по телу вверх и вниз	H2
		Массаж верхней части спины: ролики двигаются по верхней части спины вверх и вниз	H3
		Массаж нижней части спины: ролики двигаются по нижней части спины вверх и вниз	H4
		Регулировка положения массажных роликов (В точечном и локальном режимах положение массажа можно регулировать)	Ролики вверх
	Ролики вниз		

## Воздушно-компрессионный массаж

Функция	Кнопка	Описание	Дисплей
Режим	Air pressure	Все тело: руки, плечи, ноги и стопы	
		Верхняя часть тела: руки и плечи	
		Нижняя часть тела: ноги и стопы	
Интенсивность	Intensity	Три уровня	Air Strength 

## Подогрев

Функция	Кнопка	Описание	Дисплей
Подогрев	Heat	Нажмите, чтобы включить или выключить подогрев	

## Роликовый массаж стоп

Функция	Кнопка	Описание	Дисплей
Роликовый массаж стоп	Sole roller	Нажмите эту кнопку, чтобы включить или выключить роликовый массаж ног. Нажатие меняет уровень интенсивности (т.е. слабый, средний, сильный), четвертое нажатие отключает функцию.	

## Голосовое управление

Функция	Кнопка	Описание
Голос	Voice	Голосовое управление: короткое нажатие для включения функции, длительное нажатие в течение 3 секунд для включения или выключения (настройки будут сохранены после выключения кресла).

## Другие функции ручного массажа

Функция	Кнопка	Описание	Дисплей
Время массажа	Timing	Используется для настройки времени. При каждом нажатии время будет увеличиваться на 5 минут. Общая продолжительность – 40 мин; после чего настройка вернется к минимальному значению.	

## Оценка здоровья

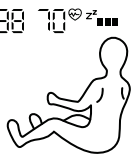
Функция	Кнопка	Описание	Дисплей
Оценка здоровья	Health detection	<p>Нажмите кнопку (пожалуйста, не кладите палец на датчик до нажатия кнопки) и на дисплее появится значение 00, затем положите палец в расслабленном состоянии на датчик. После чего система приступит к распознаванию. После завершения оценки уровня здоровья, система отобразит уровень кислорода в крови, пульс и индекс усталости. Общее время обнаружения составляет 40-60 секунд. Значение индекса усталости (fatigue) "None" означает отсутствие таковой, 1 указывает на легкую усталость, 3 - умеренную усталость, а 5 - сильную усталость. В течение 10 секунд система автоматически начнет соответствующую уровню усталости программу массажа (режим А для снятия легкой усталости, режим В для снятия умеренной усталости и режим С для снятия сильной усталости); Для того, чтобы вернуться к предыдущим настройкам, необходимо нажать на кнопку Оценки здоровья в течение 10 секунд после определения; Вы также можете вернуться во время процесса обнаружения.</p> <p><b>Примечание:</b> 1. Если пульс больше содержания кислорода в крови и отображаться по отдельности. 2. Результаты приводятся только для ознакомления.</p>	 <p>Расшифровка: 98% кислорода в крови, пульс 70 ударов в минуту, умеренная усталость.</p>

## Регулировка положения кресла





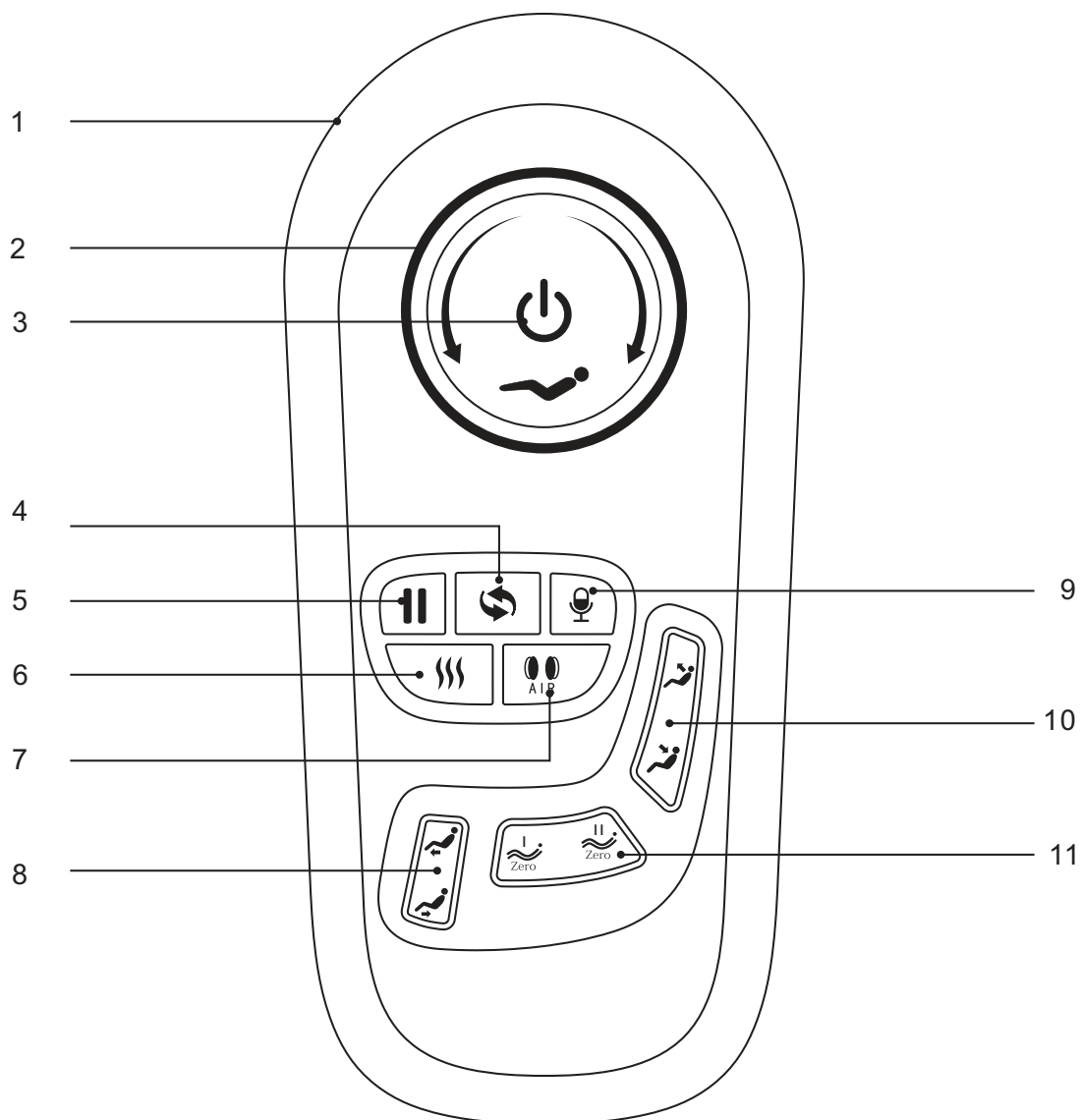









Функция	Кнопка	Описание
Спинка вверх		Кнопка подъема спинки: зажмите, чтобы поднять спинку. По мере поднимания и до достижения максимального значения будет сопровождаться звуковым сигналом. Отпустите, чтобы зафиксировать в выбранном положении.
Спинка вниз		Кнопка опускания спинки: зажмите, чтобы опускания спинку. По мере попускания и до достижения минимального значения будет сопровождаться звуковым сигналом. Отпустите, чтобы зафиксировать в выбранном положении.
Подножка вверх		Кнопка подъема подножки: зажмите, чтобы поднять подножку. По мере поднимания и до достижения максимального значения будет сопровождаться звуковым сигналом. Отпустите, чтобы зафиксировать в выбранном положении.
Подножка вниз		Кнопка опускания подножки: зажмите, чтобы опустить подножку. По мере опускания и до достижения минимального значения будет сопровождаться звуковым сигналом. Отпустите, чтобы зафиксировать в выбранном положении.
Невесомость		Нажмите кнопку, чтобы кресло опустилось в положение невесомости. Всего 2 режима невесомости, третье нажатие на кнопку вернет кресло в исходное положения.

# Джойстик



1. USB – порт для зарядки устройств.
2. Кнопка ручной регулировки спинки и подставки: нажмите ее, чтобы отрегулировать положение.
3. Кнопка ВКЛ/ВЫКЛ: нажмите ее, чтобы запустить массажное кресло.
4. Кнопка AUTO: нажмите ее, чтобы включить функцию автоматического массажа.
5. Кнопка паузы: приостановка всех функций массажа.
6. Кнопка подогрева: Нажмите эту кнопку, чтобы включить или отключить подогрев.
7. Кнопка воздушно-компрессионного массажа: включение/выключение функции
8. Кнопка вытягивания/задвигания подножки.
9. Голосовое управление: короткое нажатие для включения функции голосового управления, длительное нажатие в течение 3 секунд для включения или выключения функции.
10. Кнопка подъема/опускания спинки: нажмите ее, чтобы поднять или опустить спинку.
11. Кнопка положения невесомости: нажмите ее, чтобы опуститься в положение невесомости.



Функция	Описание
	USB порт: USB порт для зарядки мобильных устройств.
	Кнопка питания: кратковременно нажмите эту кнопку, чтобы включить/выключить массаж.
	Кнопка ручной регулировки спинки: при вращении по часовой стрелке спинка будет опускаться, а подставка для ног вытягиваться; отпустив кнопку, кресло зафиксируется в текущем положении.
	При вращении против часовой стрелки спинка медленно поднимается, а подставка для ног медленно задвигается; отпустив кнопку, кресло зафиксируется в текущем положении.
	Нажмите эту кнопку во время массажа, чтобы приостановить работу кресла (массажное кресло самостоятельно выключится через 20 минут). Затем снова нажмите эту кнопку, чтобы восстановить работу.
	Кнопка автоматического режима: короткое нажатие переключает программы автоматического массажа. Длительное в течение 3 секунд включает/отключает Bluetooth.
	Короткое нажатие этой кнопки активирует работу голосового помощника, длительное нажатие в течение 3 секунд для включает/отключает эту функцию.
	Кнопка подогрева: Нажмите, чтобы включить или отключить функцию подогрева.
	Кнопка включения воздушно-компрессионного массажа: нажмите, чтобы включить или отключить воздушно-компрессионный массаж.
	Кнопка выдвижения подставки для ног: удерживайте кнопку, чтобы удлинить подставку для ног.
	Кнопка задвигания подставки для ног: удерживайте кнопку, чтобы задвинуть подставку для ног.
	Кнопка невесомости I: опускает кресло и поднимает подставку для ног в положение 1.
	Кнопка невесомости II: опускает кресло и поднимает подставку для ног в положение 2.
	Кнопка подъема спинки: зажмите, чтобы поднять спинку. Отпустите, чтобы зафиксировать в выбранном положении.
	Кнопка опускания спинки: зажмите, чтобы опустить спинку. Отпустите, чтобы зафиксировать в выбранном положении.

## Режим голосового управления

Когда массажное кресло включено или находится в режиме ожидания, скажите : “Hi Alice” или “Hey Alice”(«Привет, Алиса» или «Эй, Алиса»), чтобы воспользоваться функцией голосового управления. Кроме того, вы можете нажать кнопку голосового управления на подлокотнике, чтобы включить функцию голосового управления.

Нажмите и удерживайте 3 секунды, чтобы включить или выключить функцию голосового управления. После успешного включения такой функции массажное кресло ответит: «I am here – Я здесь». После чего вы должны произнести команду в течение шести секунд, соответствующая функция будет включена после получения ответа от массажного кресла; если в течение шести секунд не поступит команды, функция голосового управления будет автоматически отключена, и ее необходимо будет снова включить.

**Примечание:** при включении функции голосового управления говорите на английском языке, скорость речи умеренная, голосовые команды должны следовать скрипту.

Голосовое управление		
Активация помощника: Скажите “Hi Alice” или “Hey Alice”. Ответ: I am here (Я тут).		
№	Команда	Ответ
1	Massage on - Включи массаж	Ок, включила массаж
2	Massage close - Выключи массаж	Ок, выключила массаж
3	Comfort Massage - Комфорт	Ок, режим Комфорт
4	Relax massage - Расслабление	Ок, режим Расслабление
5	Full body massage - Все тело	Ок, режим Все тело
6	Neck and shoulder massage - Шея и плечи	Ок, режим Плечи и шея
7	Back and waist massage - Спина и поясница	Ок, режим Спина и поясница
8	Stretch massage - Растяжка	Ок, режим Растяжение
9	Open the air pressure - Вкл. возд-компр.	Ок, включила воздушно-компрес. режим
10	Close the air pressure - Выкл. возд-компр.	Ок, выключила воздушно-компрес.
11	Up the seat position - Подними спинку	Ок, подняла спинку
12	Down the seat position - Опустил спинку	Ок, опустила спинку
13	Change the other mode - Поменяй режим	Ок, поменяла режим массажа
14	Go little down - Пониже	Ок, понижее
15	Go little up - Повыше	Ок, повыше

**Примечание:** команды 14 и 15 используются только после команды 13.

## Проигрывание музыки через Bluetooth

1. Войдите в главное меню на своем устройстве. Откройте «Настройки» и выберите опцию «Bluetooth». Включите «Bluetooth», и Bluetooth автоматически выполнит «Поиск нового устройства Bluetooth».
2. Ваше устройство выполнит поиск соответствующей модели Bluetooth (например, IMCMXXXX). Нажмите кнопку «Подключиться».
3. Включите музыку на своем устройстве.

## Выключение питания и остановка массажа

Если нажать кнопку питания во время массажа, работа кресла остановится, а массажные ролики, спинка и подставка для ног вернуться в исходное положение.

Когда заданное время массажа истечет, все функции массажа будут отключены. Спинка и подставка для ног не вернуться в исходное положение.

Отключите питание кресла, как показано на прилагаемом рисунке (Схема отключения питания кресла).

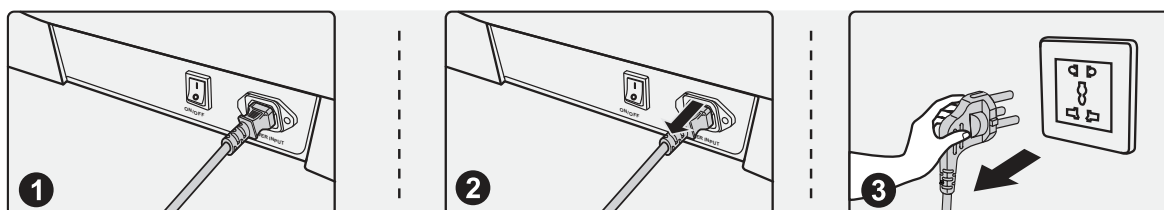

1. Отключите переключатель питания

2. Вытащите кабель из разъема

3. Вытащите вилку питания из розетки

# УХОД И ТЕХНИЧЕСКОЕ ОБСЛУЖИВАНИЕ

## Инструкции по уходу и техническому обслуживанию

- Для обработки пятен на задней панели, подлокотнике, подставке для ног, пластиковых деталях или воздушном шланге, протрите пятно чистой смоченной мыльной пене мягкой тряпкой, а затем протрите его сухой тканью для чистки.
- Чтобы обработать пятна на пульте управления, блоке питания, пятно очистите с помощью сухой чистящей ткани.
- Для обработки пятен на подушке спинки или боковинах кресла используйте средство для чистки обивки на водной основе. Протрите его влажной тканью, а затем высушите на воздухе.
- Для очистки крышки ножного / икроножного блока снимите ее и вымойте мягким моющим средством, затем сухой тряпкой.



### ОСТОРОЖНО

- Перед уходом и техническим обслуживанием выньте шнур питания из розетки. Во избежание поражения электрическим током или получения травмы не прикасайтесь к шнуру питания мокрыми руками. Убедитесь, что во время чистки в блок питания не попадает моющее средство.
- Не используйте бензол, растворитель или другие продукты для очистки. Это может привести к выцветанию или повреждению продукта.
- Не гладьте обивку.

## Способы хранения

- Держите массажное кресло чистым. Если кресло не используется в течение длительного периода времени, накройте его тканью для предотвращения попадания на него пыли.



### ОСТОРОЖНО

- Не оставляйте кресло под прямыми солнечными лучами в течение длительного времени. Это может привести к выцветанию или повреждению.

## Важные Советы

Во время ежедневного использования, пожалуйста, проверьте наличие следующих признаков:

- Запах гари.
- Массажное кресло не как обычно включается/выключается при прикосновении к шнуру питания.
- Горячий шнур питания.
- Другие ненормальные признаки.



### ОСТОРОЖНО

- Пожалуйста, прекратите использование продукта, чтобы избежать поломок или несчастных случаев, при наличии вышеперечисленных признаков.
- Выключите кнопку питания и отсоедините вилку, обратитесь к местным дистрибьюторам или в сервисный центр для ремонта.
- Все другие виды обслуживания, за исключением вышеуказанного ухода и технического обслуживания, должны обслуживаться официальным дилером или сервисным центром.



### ВНИМАНИЕ

Не пытайтесь самостоятельно демонтировать или отремонтировать кресло. Пожалуйста, обратитесь в авторизованный сервисный центр.

# УСТРАНЕНИЕ НЕИСПРАВНОСТЕЙ

№.	Причины	Вероятные причины	Вероятные решения
1	Слышен звон и стук	Нормальный рабочий звук мотора или массажных роликов, трущихся о друг друга.	Нет необходимости принимать какие-либо меры
2	Сбой запуска массажного кресла	Шнур питания не закреплен в розетке	Закрепите вилку питания
		Выключатель питания выключен	Включите выключатель
		Предохранитель перегорел	Замените только предохранителем того же типа и номинала
3	Нет музыки из динамика после подключения Bluetooth	Громкость установлена на самую низкую	Отрегулируйте громкость динамика с помощью мобильных устройств.
4	Спинку и подножку нельзя поднять или отклонить.	Чрезмерная нагрузка давит на спинку или подставку для ног	Сбросьте нагрузку и попробуйте еще раз.
5	Неисправность компрессионных подушек	Воздушный шланг может быть заблокирован	Расправьте воздушный шланг и очистите засор.

Если проблема остается, пожалуйста, свяжитесь с дилером для технического обслуживания.

## Совет:

Не пытайтесь отремонтировать массажное кресло самостоятельно, наша компания не несет ответственности за травмы или повреждения, вызванные любым обслуживанием без соблюдения техники безопасности и пренебрежительным отношением к нашим рекомендациям.

## УТИЛИЗАЦИЯ



Данная маркировка указывает на то, что массажное кресло должно быть утилизировано вместе с другими бытовыми отходами. Для того, чтобы предотвратить нанесение ущерба окружающей среде или здоровью людей, следует произвести утилизацию в виде повторного использования (вторсырьё). За дополнительной информацией по утилизации вы можете обратиться в точку продажи.

# ТЕХНИЧЕСКИЕ ХАРАКТЕРИСТИКИ

Название продукта: Массажное Кресло

Название модели: RoboTouch

Номинальное напряжение: 220-240 V

Номинальная частота: 50 Hz

Номинальная мощность: 120 W

Класс Безопасности: Класс I

тел. 8-800-700-14-29

[www.ergonova.ru](http://www.ergonova.ru)

[info@ergonova.ru](mailto:info@ergonova.ru)

Полный перечень представительств: <http://ergonova.ru/stores/>

Все авторские права на тексты и изображения принадлежат Ergonova GmbH и могут использоваться только с согласия правообладателя.

Авторское право © 2012г.

Ergonova GmbH

Все права защищены





Designed by Ergonova Germany  
[www.ergonova.ru](http://www.ergonova.ru)

