

# **Инструкция**

## **Массажное кресло Fujimo Ken 3D F775**

Полезные ссылки:

[Массажное кресло Fujimo Ken 3D F775 - смотреть на сайте](#)

[Массажное кресло Fujimo Ken 3D F775 - читать отзывы](#)



# 健 KEN<sup>3D</sup>

Модель: F775

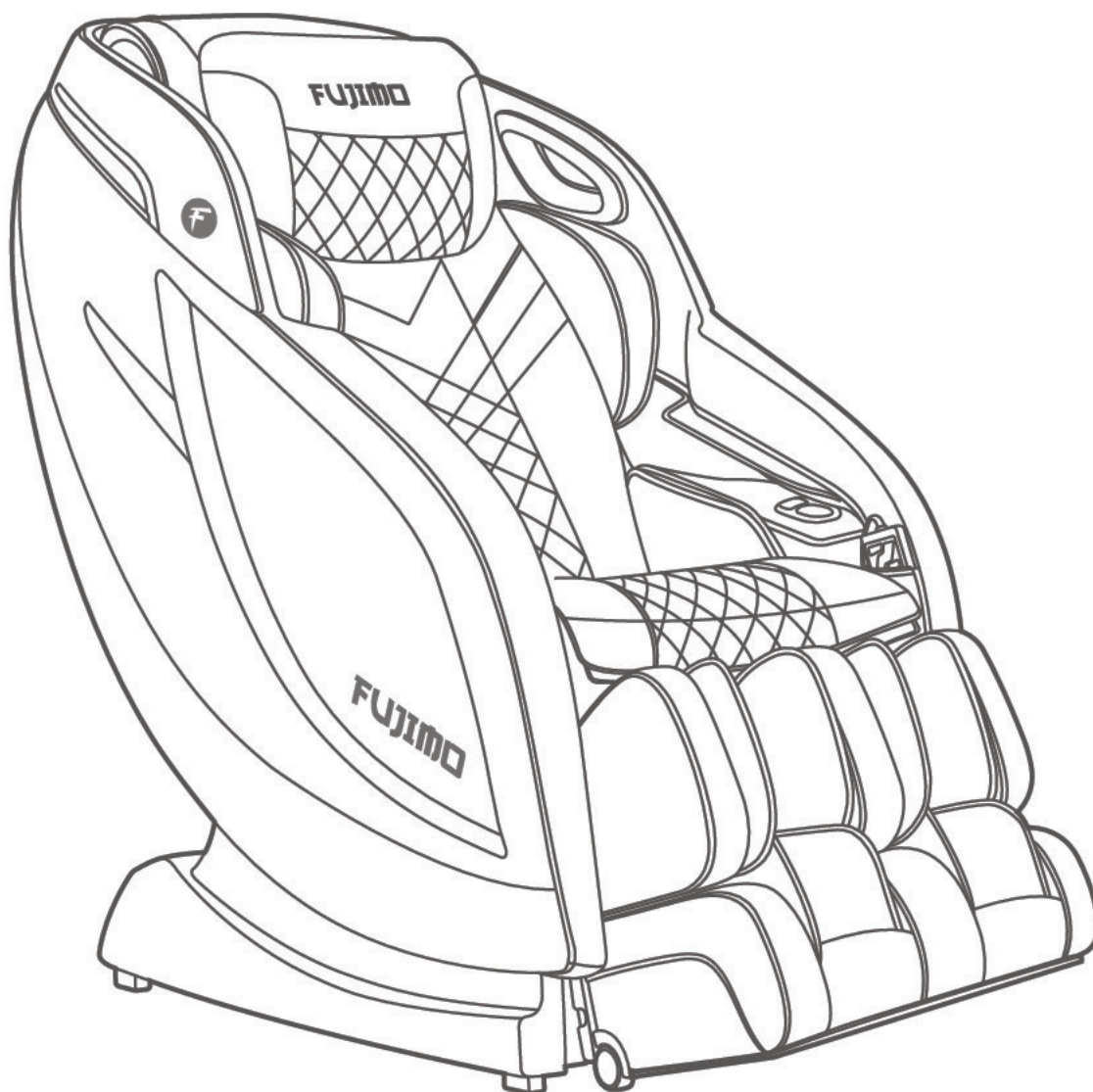

Руководство пользователя  
Версия 01/20



# СОДЕРЖАНИЕ

## Перед использованием

---

- Важные вопросы безопасности ----- 01 - 04
- Инструкции по заземлению ----- 05
- Установка массажного кресла ----- 06 - 07
- Порядок сборки ----- 08 - 10
- Составные части ----- 11 - 12
- Порядок использования ----- 13 - 14
- Пульт управления ----- 15
- Дополнительная панель управления ----- 16

## Порядок эксплуатации

---

- Руководство по использованию ----- 17 - 25
- После массажа ----- 26

## Порядок обслуживания

---

- Порядок ухода и чистки ----- 27

## Часто задаваемые вопросы

---



- Часто задаваемые вопросы ----- 28 - 30
- Технические характеристики ----- 31
- Контактная информация ----- 32

# Важные вопросы безопасности



необходимо соблюдать



Эти инструкции по технике безопасности должны строго соблюдаться при использовании, чтобы избежать травм и повреждения имущества, например:

■ Все меры безопасности описаны в соответствии со степенью травм или повреждений в результате неправильного использования.

 <b>Предупреждение</b>	Действия, которые могут привести к серьезным травмам или тяжелым последствиям для пользователя.
 <b>Внимание</b>	Действия, которые могут привести к легким травмам или материальному ущербу.





■ Обратите внимание на символы перед инструкциями по безопасности (пример приведен ниже).

 Действия, которые должны быть абсолютно запрещены	 Действия, которые необходимо выполнить
---	--

 <b>Предупреждение</b>	
 Необходимо выполнить	<p>● <b>Перед использованием массажного кресла лицам, проходящим лечение или имеющим один из указанных недугов нужно проконсультироваться с врачом.</b></p> <p>(1) Лица с кардиостимулятором или медицинским имплантатом не могут использовать кресло; (2) Лица со злокачественными опухолями; (3) Лица с сердечными заболеваниями; (4) Лица с нарушенной чувствительностью к высоким температурам; (5) Беременные женщины или сразу после родов; (6) Лица с нарушением восприятия из-за диабета или нарушения периферического кровообращения; (7) Лица с остеопорозом, переломами позвоночника или острой фазой заболеваний, таких как растяжения связок или мышц;</p> <p>(8) Лица с травмами в массируемых частях; (9) Лица с высокой или низкой температурой тела, лихорадкой, воспалением, симптомами простуды, высоким кровяным давлением или плохим состоянием здоровья должны обратиться к врачу для получения разрешения на использование; (10) Не засыпайте в кресле; (11) Лица с заболеванием позвоночника или нервной системы; (12) Лица с протрузией межпозвонковых дисков;</p> <p>В противном случае возможны несчастные случаи или травмы.</p>
	<p>● <b>Если вы чувствуете необычный физический дискомфорт во время использования кресла, немедленно прекратите его использование и обратитесь к врачу. Если после использования кресла возникает ненормальный дискомфорт, обратитесь к врачу и воздержитесь от использования кресла, если это не рекомендовано.</b></p>
	<p>● <b>Перед использованием и регулировкой наклона кресла убедитесь, что поблизости, спереди и снизу нет препятствий, домашних животных или людей, чтобы избежать серьезных травм и повреждений.</b> В противном случае возможны несчастные случаи или травмы.</p>
	<p>● <b>Перед использованием кресла поднимите накидку спинки и проверьте состояние среднего чехла, по которому перемещаются массажные ролики вверх и вниз. Убедитесь, что на нем нет следов повреждений или разрывов, чтобы избежать повреждения роликового механизма, травм и поражения электрическим током.</b></p>
	<p>● При первом использовании кресла рекомендуется выбрать режим «Демо».</p> <p>● Длительность сеанса массажа не должна быть более 30 минут.</p> <p>● Не массируйте отдельные части более 5 минут.</p> <p>В противном случае возможны несчастные случаи или травмы.</p>
	<p>● После использования кресла рекомендуется отключить кресло от розетки, чтобы избежать скачков напряжения, вызванных отключениями электричества. <b>НАСТОЯТЕЛЬНО РЕКОМЕНДУЕТСЯ ИСПОЛЬЗОВАТЬ ЗАЩИТНОЕ УСТРОЙСТВО.</b> Это также предотвратит использование кресла несовершеннолетними и посторонними людьми, во избежание потенциальных травм.</p>
	<p>● Соблюдайте правила использования розетки и электромонтажных устройств.</p> <p>● Используйте источник питания 220-240 В, 50/60 Гц. (Не используйте кресло в другой стране и не подключайте его к трансформатору без разрешения.) В противном случае возможно поражение электрическим током, поломка или перегрев кресла, что может стать причиной пожара.</p>



## Предупреждение

 Необходимо выполнить	<ul style="list-style-type: none"> <li>● Убедитесь, что шнур питания надежно вставлен в розетку, чтобы предотвратить скачки напряжения, короткое замыкание и утечку электрического тока. Утечка электрического тока может вызвать перегрев и возгорание.</li> <li>● Регулярно удаляйте грязь и пыль с вилки кабеля питания. В противном случае может возникнуть возгорание, вызванное плохой изоляцией из-за таких факторов, как влажность. (Протрите вилку кабеля питания сухой тканью.)</li> <li>● В случае ненормальной работы или неисправности немедленно остановите кресло и выньте вилку кабеля питания, чтобы избежать задымления, возгорания и поражения электротоком. Примеры ненормальной работы и неисправности кресла             <ul style="list-style-type: none"> <li>• Кресло подключено к сети, выключатель питания включен, а кресло не реагирует на команды с пульта управления.</li> <li>• Кресло выключено, но все еще продолжает работать.</li> <li>• Чувствуется запах гари или необычные звуки.</li> <li>• Кресло имеет деформированные части обивки, которые, расплавились из-за перегрева.</li> </ul>             → При возникновении любой из перечисленных проблем ПРЕКРАТИТЕ использование кресла и отключите его от розетки. Обратитесь в авторизованный сервисный центр.           </li> </ul>
 Абсолютно запрещено	<ul style="list-style-type: none"> <li>● Устанавливать прокладки или подушки между накидкой спинки и спинкой. Это может привести к повреждению механизма и травмам.</li> <li>● При перемещении кресла обязательно держитесь за его раму и за рекомендованные точки захвата. В противном случае кресло может сломаться или стать причиной серьезной травмы.</li> <li>● Следующим лицам ЗАПРЕЩАЕТСЯ использовать это массажное кресло:          Лицам, которым массаж запрещен врачами, например, людям с тромбозом, серьезной аневризмой, острой венозной аневризмой, различными кожными воспалениями (например, воспалением подкожной клетчатки) или различными кожными инфекциями.          В противном случае недуг может обостриться или стать причиной серьезных травм.</li> <li>● ЗАПРЕЩЕНО использование кресла при проблемах с поясницей или позвоночника:          • Людям с острым люмбаго, протрузией межпозвонкового диска или смещением поясничного позвонка;          В противном случае недуг может обостриться или стать причиной серьезных травм.</li> <li>● Не размещайте руки или ноги в области спинки с движущимися массажными роликами.</li> <li>● Детям запрещено использовать кресло без присмотра. Не позволяйте им играть с креслом или забираться на массажную секцию для ног, сиденье, спинку или подлокотники.</li> <li>● Не вставайте на спинку или подлокотники. Не давите и не опирайтесь на спинку сиденья.</li> <li>● Сидите в кресле, когда не используете его для массажа.</li> <li>● Держите голову подальше от открытых участков спинки и задней крышки.</li> <li>● Физически неспособным лицам и детям запрещается использовать кресло самостоятельно.</li> <li>● Любой физически слабый человек должен проконсультироваться со своим врачом.</li> <li>● При массаже области шеи контролируйте интенсивность массажа, чтобы избежать чрезмерного воздействия на мышцы и нервы шейного отдела, и снизить болевые ощущения.</li> <li>● Не повреждайте шнур или вилку питания.          (Не повреждайте, не роняйте, не сгибайте, не скручивайте и не удлиняйте шнур или вилку, не помещайте шнур и вилку рядом с нагревателем, не привязывайте к шнуру тяжелые предметы.) Поврежденный шнур или вилка могут привести к удару электротоком, короткому замыканию и пожару. Пожалуйста, проконсультируйтесь у специалиста о правилах работы с электрическим оборудованием.</li> <li>● При использовании массажных роликов с прогревом избегайте длительного контакта с кожей в одном месте.          В противном случае можно получить легкие ожоги.          * Даже если температура роликов достигает диапазона (40°C - 60°C), при длительном контакте с кожей (несмотря на отсутствие явного нагрева или чувства боли) могут возникнуть ожоги кожи.</li> </ul>
 Запрещено	<ul style="list-style-type: none"> <li>● Не вставляйте и не вынимайте вилку кабеля питания мокрыми руками. В противном случае возможно поражение электрическим током.</li> </ul>
 Запрещено	<ul style="list-style-type: none"> <li>● Не устанавливайте, не разбирайте и не ремонтируйте кресло самостоятельно. В противном случае возможны возгорания, аномальная работа кресла или возникновение травм.</li> </ul>



## Внимание

● Следующие люди (даже физически здоровые) должны проконсультироваться с врачом перед использованием кресла.

(1) Лица с мышечной атрофией в результате старения или с весом ниже нормального;

(2) При острой боли в мышцах и суставах нижней части спины (Люмбаго), при проблемах с костями или внутренними органами;

(3) Лица, с растяжением или легкими ушибами;

(4) Лица, страдающие укачиванием или морской болезнью, перенесшие операцию на сердце или другую операцию на сосудах;

Неправильное обращение может привести к серьезным травмам.

● Перед тем как сесть в кресло, убедитесь, что между его движущимися частями кресла нет посторонних предметов. (Убедитесь, что на задней крышке, спинке, поверхности сиденья, секции массажа ног или внутренней поверхности накидки спинки нет посторонних предметов.)

В противном случае могут возникнуть несчастные случаи, травмы или неисправности кресла из-за зажатия рук, ног или других частей тела.

● Перед тем, как сесть в кресло, убедитесь, что массажные ролики находятся в выключенном состоянии.

● Если вы хотите покинуть кресло во время массажа, сначала остановите его.

● Если после массажа секция массажа ног не складывается, сложите ее вручную с помощью кнопки дистанционного управления. В противном случае возможны несчастные случаи или травмы.

● Вынимая вилку из розетки, не тяните за шнур, а беритесь за основание вилки, чтобы предотвратить повреждений и травм. В противном случае возможно поражение электрическим током или неисправность электрической цепи.

● Перед перемещением кресла убедитесь, что подставка ног и спинка находятся в исходном положении. Спинка поднята, а подставка ног внизу. В противном случае возможны травмы.

● При перемещении кресла на колесиках или тележке постелите коврик на пол, чтобы избежать образование отмытин или повреждения пола. Не катите кресло по паркету или мягкой древесине. В противном случае на полу могут остаться следы и повреждения.

● Устанавливайте кресло в недоступном для детей месте. Не позволяйте детям трогать пульт дистанционного управления. В противном случае дети могут стать причиной несчастных случаев или травм, если будут раскачиваться на кресле или играть.

● Прежде чем перемещать кресло на тележке или колесах, уберите препятствия рядом с ним и на его пути. Иначе возможны несчастные случаи или травмы из-за переворачивания кресла.

● При появлении каких-либо симптомов, таких как воспаление кожи, зуд или отек во время использования кресла, немедленно выключите его и обратитесь к врачу. В противном случае возможны несчастные случаи или физический дискомфорт.

● Для подъема кресла используйте рекомендованные точки подъема вдоль стальной рамы.



Необходимо  
выполнить



Абсолютно  
запрещено

● Не используйте кресло и другие устройства одновременно, например, обогревающие одеяла и другие электронные устройства.

В противном случае возможны несчастные случаи или физический дискомфорт.

● Не размещайте руки, ноги и другие части тела, кроме шеи, в область между массажными роликами. Ролики могут очень сильно сжиматься, вызывая травмы.

● Не размещайте колени между блоком массажа икр. Это может привести к серьезным травмам.

● Не засыпайте при использовании массажного кресла.

● Не используйте кресло после употребления алкоголя.

● Если воздух из воздушных подушек на сиденье не выходит полностью, не вставайте, не прыгайте на сиденье и не кладите на него какие-либо предметы.

В противном случае возможны несчастные случаи или травмы.

● Не помещайте руки или ноги между подставкой для ног и основанием сиденья.

● Не помещайте руки или ноги между подставкой для ног и боковой панелью.

● Не помещайте руки или ноги между основанием сиденья и боковой панелью.

● Не помещайте руки или ноги между верхней и нижней частью подножки.

● Не засовывайте руки или ноги в зазор в основании сиденья.

● Не кладите домашних животных на массажное кресло.

● Не вынимайте вилку из розетки и не выключайте внезапно выключатель питания во время массажа. В противном случае возможны травмы.



## Внимание



Абсолютно запрещено

- **Не вставляйте и не садитесь на заднюю крышку кресла.**  
В противном случае возможно получение травм из-за падения кресла.
- **Не вставляйте и не садитесь на подлокотники.** В противном случае возможны травмы.
- **Не вставляйте и не садитесь на массажную секцию для стоп или подставку для ног.**  
В противном случае возможны несчастные случаи или травмы из-за вращения передней части подставки для ног или переворота изделия.
- **Если нижняя часть массажной секции для стоп упирается в пол, возможно его повреждение.**
- **Не перетаскивайте и не толкайте кресло после его установки.**  
В противном случае возможно повреждение пола.
- **Не перемещайте кресло, пока в нем сидит человек.**  
Иначе, возможны несчастные случаи или травмы из-за падения или опрокидывания кресла.
- **Не используйте кресло вблизи отопительных устройств, таких как электрические одеяла или электронагреватели.**  
В противном случае возможно возгорание.
- **Не кладите пульт управления на кресло.**  
В противном случае он может быть поврежден.



Запрещено

- **Не размещайте кресло в ванной или рядом с ней или в любом месте с высокой влажностью.**  
Это приведет к нарушению контактов и электрических компонентов массажного кресла.



Запрещено

- **Не допускайте контакта кресла с жидкими аэрозольными распылителями.**  
В противном случае возможно поражение электрическим током, короткое замыкание или неисправность кресла.



- **Перед чисткой или обслуживанием кресла сначала выньте вилку из розетки.**  
В противном случае возможно поражение электрическим током или травмы.
- **В случае сбоя питания сразу же вытащите вилку из розетки.**  
Настоятельно рекомендуется подключить кресло к сетевому фильтру, чтобы защитить его от короткого замыкания во время отключений.
- **Когда массажное кресло не используется, выньте вилку из розетки.**  
В противном случае из-за старения изоляции, концентрации пыли и влаги может произойти утечка тока и возникнуть возгорание.

## Инструкции по заземлению

- Кресло необходимо заземлить, чтобы снизить опасность поражения электрическим током при возникновении функциональных неисправностей.
- Кресло имеет линию питания с заземляющим проводом и заземляющей вилкой. Вилка заземления должна вставляться в соответствующую розетку, которая должна быть правильно установлена и заземлена в полном соответствии с принятыми правилами и нормами электробезопасности.



### Внимание

- Если заземляющий провод подключен неправильно, может произойти поражение электрическим током. Если вы не уверены в правильности заземления, обратитесь к профессиональному электрику для проверки.
- Даже если вилка заземления, поставляемая с креслом, не соответствует имеющейся у вас розетке, не устанавливайте ее самостоятельно, а попросите профессионального электрика установить подходящую розетку.
- Кресло оснащено заземляющей вилкой. Убедитесь, что кресло подключено к розетке, соответствующей форме заземляющей вилки.
- Не подключайте кресло к нескольким вилкам.
- Если вилка питания повреждена, ее необходимо заменить специальной вилкой, которую можно приобрести в компании Fujitsu или у официального представителя.



# Установка массажного кресла

## 1 Место установки

Убедитесь, что имеется достаточно места для раскладывания кресла.

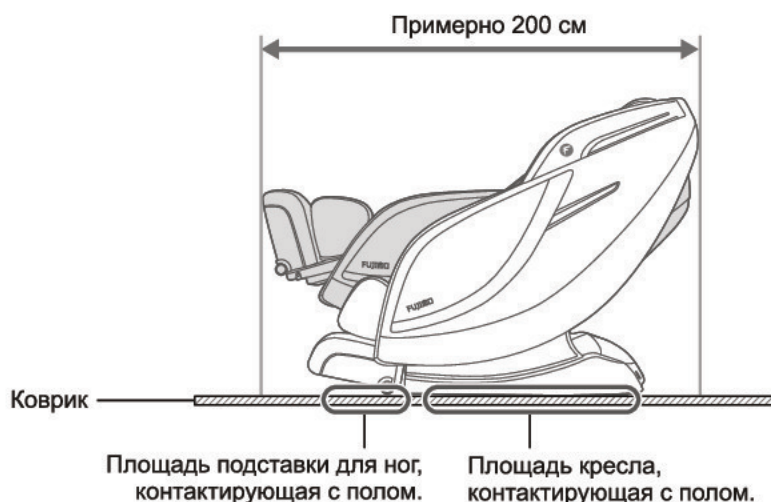

- Не подвергайте массажное кресло воздействию прямых солнечных лучей или высоких температур, например, не устанавливайте его возле источников тепла, поскольку это может привести к обесцвечиванию или затвердеванию синтетической кожаной обивки.
- Установите кресло на коврике, чтобы предотвратить повреждение пола.
- При размещении коврика под креслом, его размер должен быть достаточным (не менее 200 см x 90 см) для покрытия областей, где основание кресла и подставка для ног касаются пола, как показано на рисунке выше.
- Устанавливайте кресло рядом с электрической розеткой.

## 2 Порядок перемещения кресла

Метод 1: Удерживаясь за нижние края каркаса сиденья, поднимите кресло и переместите его.

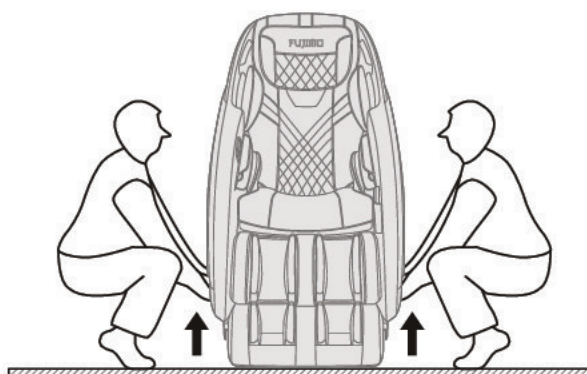

- Поскольку кресло тяжелое, будьте осторожны при переноске, чтобы не повредить спину. (Это нужно выполнять двумя или более людьми)

<b>Вес кресла</b>	Около 110,5 кг
-------------------	----------------

### Внимание

1. Поднимите кресло, чтобы переместить его по поверхности, неустойчивой к царапинам, например, деревянному полу.
2. Возьмитесь за нижнюю часть сиденья, кресла, чтобы удерживать его за стальную раму, и поднимите его, чтобы не повредить пластиковые детали снаружи рамы сиденья.

### Поставьте кресло на пол

- Медленно опустите кресло, стараясь не раздавить ноги.
- Не отпускайте кресло, пока оно полностью не встанет на горизонтальную поверхность: на все ножки кресла. При внезапном отпуске рук обязательно убирайте ноги назад.
- Во избежание повреждения пола при переноске кресла, рекомендуется подстелить коврик или другую подстилку.



## Внимание

- Не тяните и не толкайте кресло, если оно не установлено на ровную поверхность.
- При перемещении кресла не удерживайтесь за боковые панели и пластиковые части кресла, за исключением каркаса сиденья. В противном случае это легко может привести к неисправности кресла или травме.
- Если вам необходимо переместить кресло на колесиках, постелите по направлению движения коврик или покрывало, чтобы не повредить пол.
- Не перемещайте кресло, когда в нем кто-то сидит. В противном случае это может привести к неисправности или травме в результате падения.
- Перед перемещением кресла убедитесь, что спинка и подставка для ног полностью зафиксированы. В противном случае это может привести к неисправности кресла или травмам.

### Метод 2: Используйте задние колесики, чтобы переместить массажное кресло.



## Внимание

Если вы используете задние колесики для перемещения кресла, постелите коврик на пол. В противном случае на полу могут остаться царапины.

- 1 Нажмите кнопку  в верхней части пульта управления, чтобы выключить все функции кресла.
- 2 Верните спинку и подставку ног в исходное положение. Установите переключатель питания в нижней части кресла в положение «Выкл» ("0") и отсоедините шнур питания.

- Наклоните кресло примерно на 45 градусов, как показано на рисунке и переместите его. Примечание. Не наклоняйте кресло слишком сильно назад, чтобы не опрокинуть его полностью и не повредить заднюю панель.

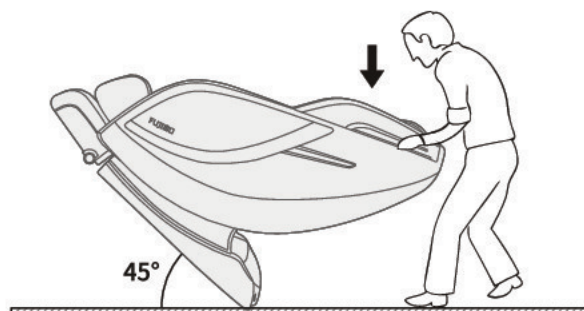

# Сборка массажного кресла



## Внимание

- При установке массажного кресла не забудьте оставить подходящее пространство спереди и сзади кресла, чтобы спинка и подставка для ног могли свободно наклоняться.
- Устанавливайте массажное кресло согласно пошаговой инструкции. До завершения установки кресла не подключайте вилку к розетке питания..

## 1 шаг: Подготовка к установке

1. Это массажное кресло упаковано в 2 коробки (как показано на рисунке 1), соответственно: 1-основная часть каркаса кресла с сиденьем и 2-отдельный блок с подставкой для ног.

2. Вытащите все детали и материалы из упаковочной коробки. Проверьте комплектность поставки согласно представленной ниже таблице (см. Рис. 2).

Свяжитесь с Поставщиком кресла или сервисным центром, если что-то отсутствует.



Рисунок 1

№	Наименование	Кол-во	№	Наименование	Кол-во
1	Основной блок массажного кресла	1	4	Клипс-фиксатор DK	2
2	Блок подставки для ног	1	5	Опоры для подставки ног	2
2	Шнур питания	1			

Рисунок 2

## 2 шаг: Установка подставки для ног

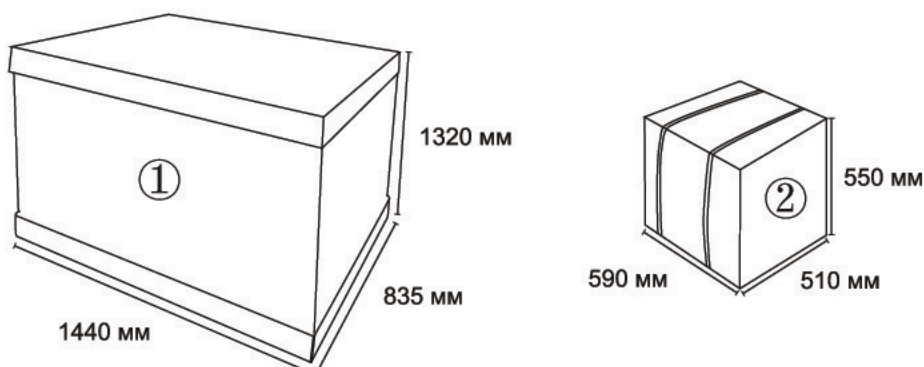
1. Соедините разъем E1 воздуховода основания и разъем E2 воздуховода подставки для ног. (Рисунок 3)
2. Подключите электрические разъемы (F1, F2, G1, G2), обратите внимание, для правильного подключения требуется ориентировать разъемы согласно соответствующим стрелкам (Рисунок 3).



Рисунок 3

3. Соедините планку толкателя подставки ног J1 с планкой толкателя актуатора наклона J2 актуатора, вставьте заглушку после соединения, а затем вставьте шплинт волнообразной формы. (Как показано на рисунке 4)

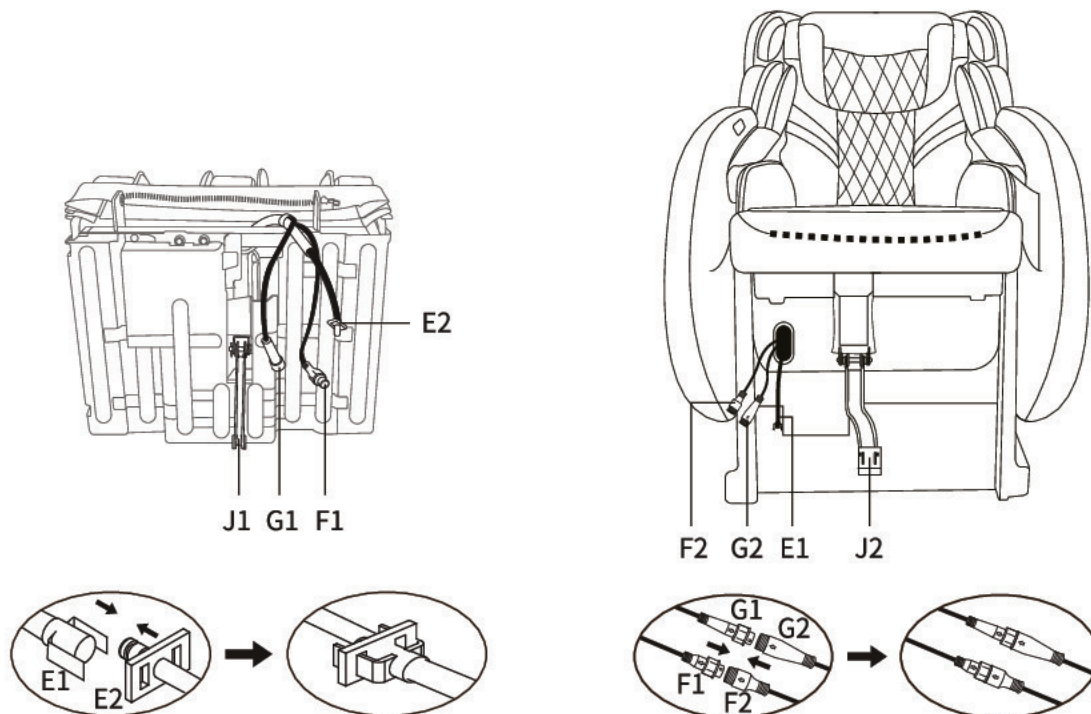

Рисунок 4

4. Совместите отверстия Н2 в соответствующих штифтах Н1 на основании кресла (Рисунок 5), обратите внимание, что сначала устанавливается более длинный конец. Затем зафиксируйте соединение стопорными кольцами DK в соответствующих пазах штифта. (Рисунок 6)



Рисунок 5

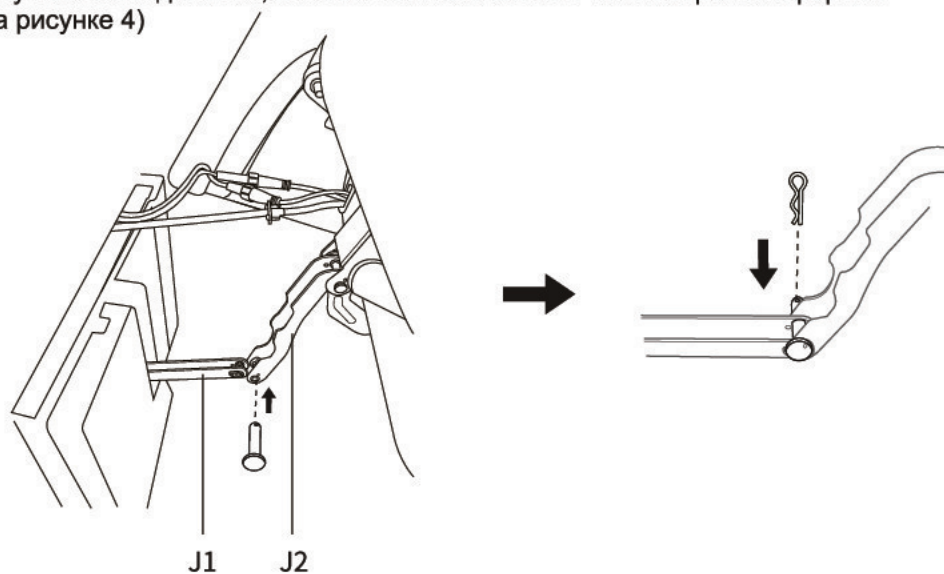

Рисунок 6

5. После установки подставки ног застегните молнию. Установка завершена. (Рисунок 7)

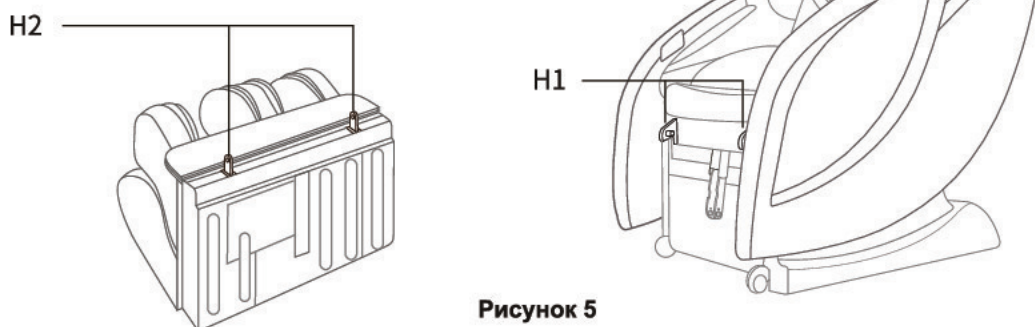

Рисунок 7

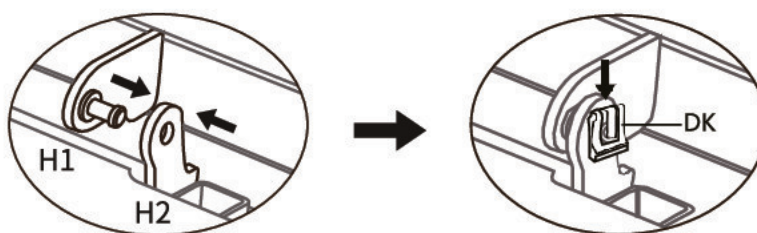
#### Шаг 4. Завершения установки

После установки Вы можете начинать использование массажного кресла, подключив его к питанию и нажав соответствующий переключатель. (Рисунок 8)

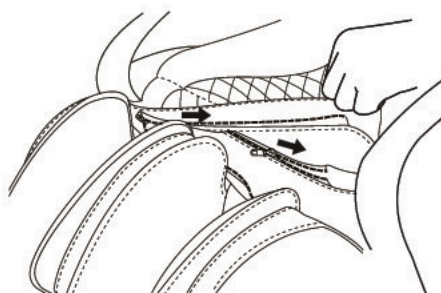

Рисунок 8

# Составные части

## Вид спереди

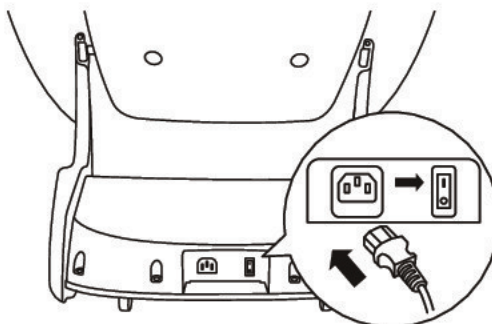
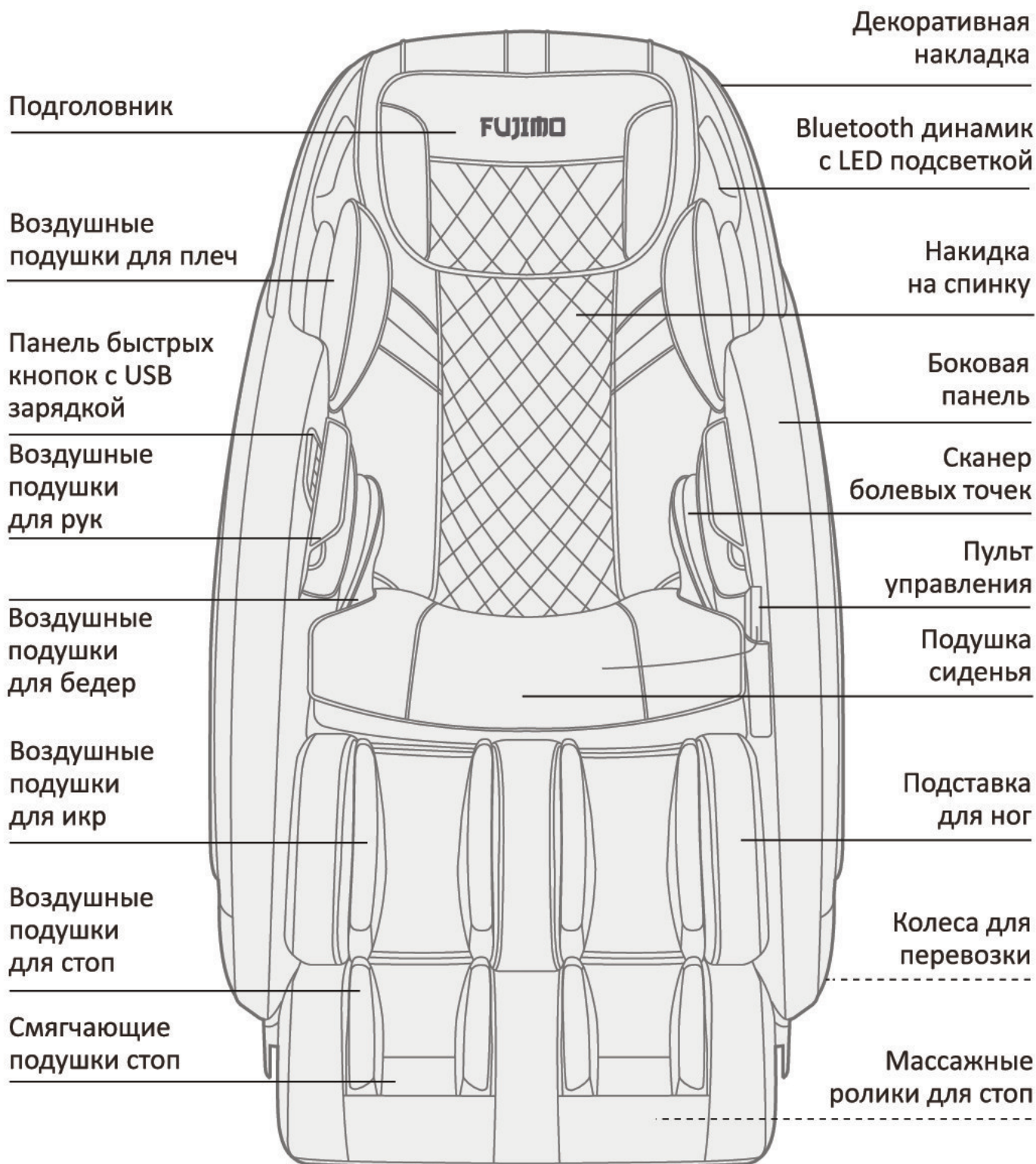

# Составные части

## Размещение функциональных механизмов и оборудования

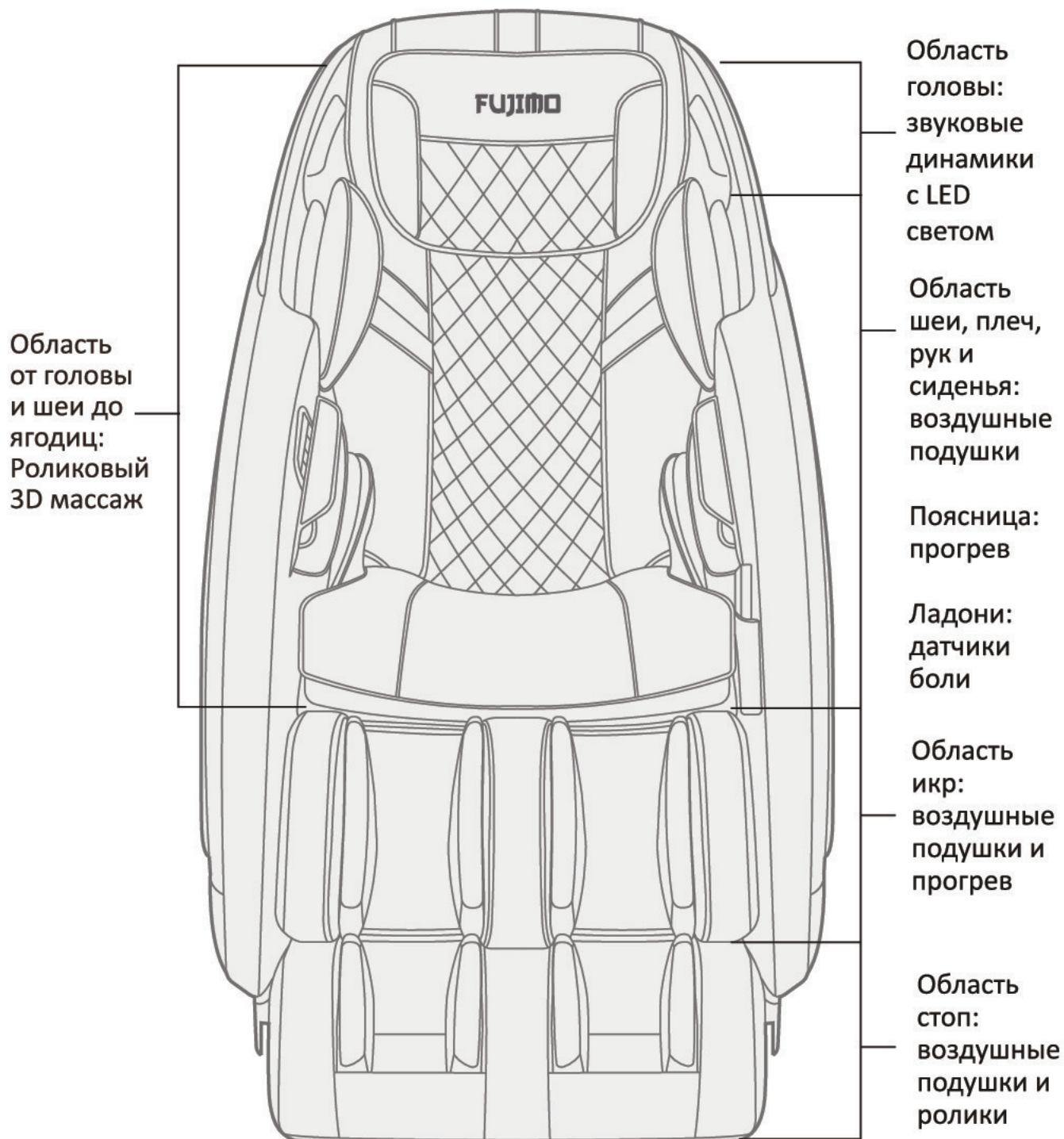

## Перед использованием

### 1 Проверьте пространство вокруг массажного кресла.

Убедитесь, что рядом с креслом нет детей, домашних животных или других объектов.

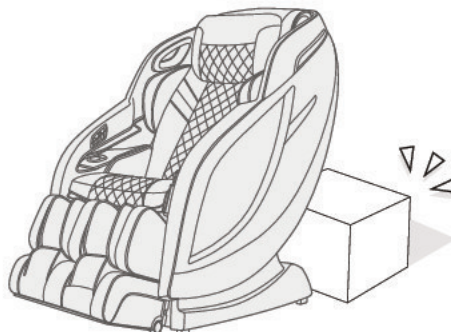

### 2 Убедитесь, что нет посторонних предметов между подвижными частями массажного кресла



#### ВНИМАНИЕ!

- Убедитесь в отсутствии посторонних предметов между любыми его частями.
- Не размещайте руки, ладони или голову между спинкой кресла и внешней накидкой.
- Не сажайте домашних животных на кресло (например, на накидку спинки кресла, спинку и подлокотники).
- Перед тем как сесть в кресло, обязательно проверьте его на отсутствие емкостей с жидкостью между швов и других предметов.

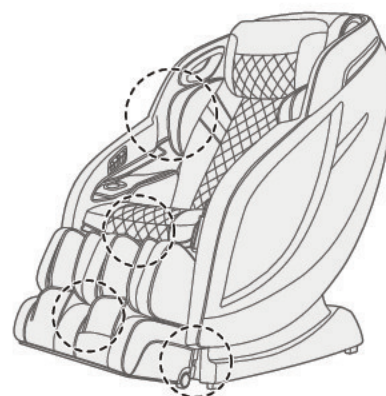

### 3 Убедитесь, что ткань не повреждена и нет трещин

Основная зона осмотра: ткань спинки, закрывающая зону перемещения массажных роликов.

Основная зона проверки



#### ВНИМАНИЕ!

- Перед использованием кресла обязательно откройте накидку и проверьте ее состояние, как показано на рисунке. Проверяется повреждение ткани в указанной зоне. Проверьте ткань на наличие в других зонах. (Независимо от того, насколько малы повреждения, пожалуйста, немедленно прекратите использование, выньте вилку из розетки и отправьте кресло в ремонт.) Использование кресла с поврежденной тканью может привести к травме или риску поражения электрическим током

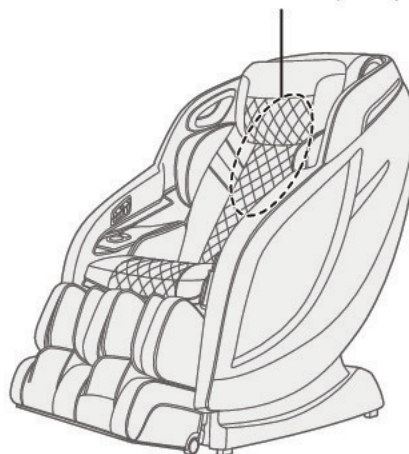



## Перед использованием

### 4 Убедитесь, что массажное колесо находится в стандартном положении

Если массажное кресло не находится в стандартном положении, нажмите кнопку  пульта управления для возврата в это положение.

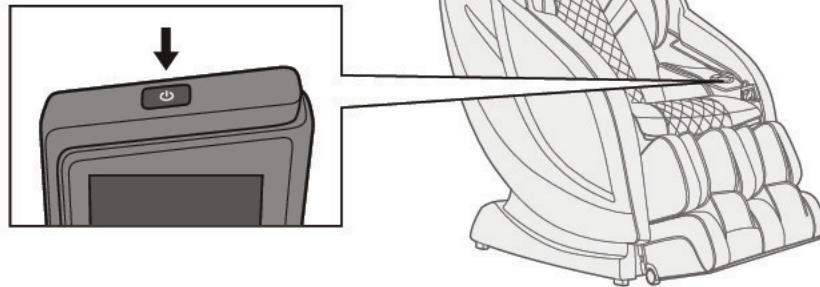

### 5 Подключите массажное кресло к питанию

Перед массажем убедитесь, что в области икр, ступней и т. д. нет посторонних предметов.

1 Вставьте вилку питания в розетку.

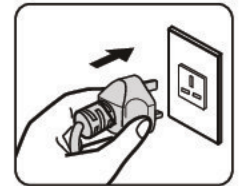

#### ВНИМАНИЕ!

- Перед использованием проверьте, не повреждены ли шнур питания или вилка.
- Убедитесь, что вилка питания вставлена полностью. Иначе возможно поражение электротоком или перегрев.
- Используйте питание ~220 В, 50/60 Гц.
- Не используйте кресло за границей и не подключайте его к трансформатору. Иначе возможно поражение электротоком, поломка и перегрев, а также возгорание.
- Не подключайте и не вынимайте вилку из розетки мокрыми руками.

2 Переведите переключатель питания в нижней части основания кресла в положение «I» (вкл).

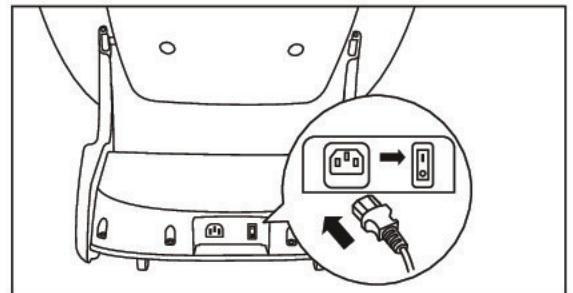

### 6 Bluetooth подключение

1. После подключения массажного кресла к питанию раздастся звуковой сигнал;
2. Включите функцию Bluetooth на мобильном телефоне, и в списке Bluetooth выберите устройство с приставкой "OGA", например, «OGAXXXXXXXXXX». После выбора подключения во всплывающем окне потребуется PIN-код. Введите пароль Bluetooth «9999» в поле, и подтвердите соединение. Звуковой сигнал подтвердит, что соединение прошло успешно.

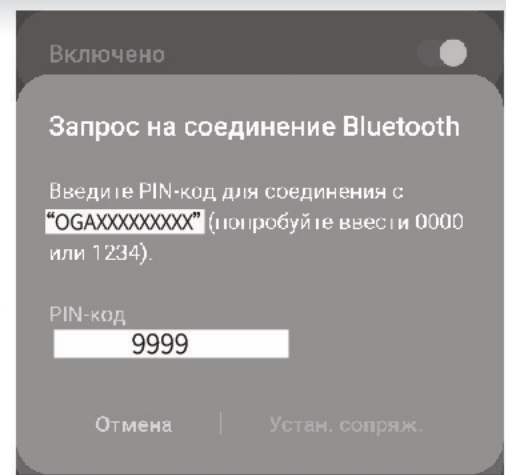

# Пульт управления



## 1. Вкл/Выкл

Кнопка включения/выключения функций массажного кресла. В состоянии ожидания, нажмите эту кнопку, чтобы включить кресло; Когда кресло работает, нажмите эту кнопку, чтобы выключить его.

## 2. Возврат

Нажмите кнопку один раз во время работы, чтобы вернуться к предыдущему интерфейсу выбора.

## 3. Домой

Во время работы нажмите эту кнопку один раз, чтобы вернуться на главную страницу.

## 4. Пауза

Если вам нужно приостановить массаж во время работы кресла, нажмите эту кнопку. Нажмите эту кнопку еще раз для возобновления массажа.

Примечание: При использовании кресла вы можете нажать эту кнопку в экстренных случаях для остановки работы кресла.

## 5. Подтверждение

Нажмите эту кнопку для подтверждения выбора, чтобы включить функцию массажа или перейти на следующий экран выбора.

## 6/7/8/9. Выбор

Используйте клавиши вверх, вниз, влево и вправо при перемещении по меню, чтобы выбрать соответствующую функцию.

## Наклон кресла

### 10. Складывание кресла

### 11. Раскладывание кресла

### 12. Подставка ног вниз

### 13. Подставка ног вверх

### 14. Положение Zero G

Нажмите кнопку один раз для перехода в режим ZERO G1. Второе нажатие кнопки переводит кресло в положение ZERO G2. Нажмите кнопку третий раз, чтобы перевести кресло в стандартную позицию.

## Панель управления



### 15. Вкл/Выкл:

Кнопка включения/выключения функций массажного кресла. В состоянии ожидания, нажмите эту кнопку, чтобы включить кресло; Когда кресло работает, нажмите эту кнопку, чтобы выключить его.

### 16. Авто программа:

Нажмите эту кнопку, чтобы запустить автоматическую программу «Водитель».

### 17. Подставка ног вниз:

Кнопка регулировки наклона подставки ног вниз. Нажмите эту кнопку, чтобы опустить подставку ног вниз. При достижении желаемого положения, нажмите кнопку еще раз для остановки перемещения.

### 18. Подставка ног вверх:

Кнопка регулировки наклона подставки ног вверх. Нажмите эту кнопку, чтобы поднять подставку ног вверх. При достижении желаемого положения, нажмите кнопку еще раз для остановки перемещения.

### 19. Раскладывание кресла:

Кнопка раскладывания кресла назад. Нажмите эту кнопку, чтобы разложить кресло. При достижении желаемого положения, нажмите кнопку еще раз для остановки перемещения.

### 20. Складывание кресла:

Кнопка складывания кресла вперед. Нажмите эту кнопку, чтобы сложить кресло. При достижении желаемого положения, нажмите кнопку еще раз для остановки перемещения.

## Порядок эксплуатации

Когда кресло находится в состоянии ожидания, нажмите кнопку питания  в верхней части пульта управления, чтобы включить его. На экране пульта отобразится интерфейс бренда FUJIMO и экран перейдет на главную страницу (Рисунок 01).



Рисунок 1

### Главная страница

#### 1. АВТО - выбор автоматических программ

Выберите значок «АВТО» на главной странице и нажмите кнопку «ОК», чтобы войти в интерфейс автоматического выбора программы. При этом активируется программа ДАТЧИК БОЛИ. Нажмите кнопку ОК для перехода на следующую страницу авто программ. С помощью клавиш выбора, выберите нужную программу массажа среди 17 автопрограмм (Рисунок 02).



Рисунок 2

## Порядок эксплуатации

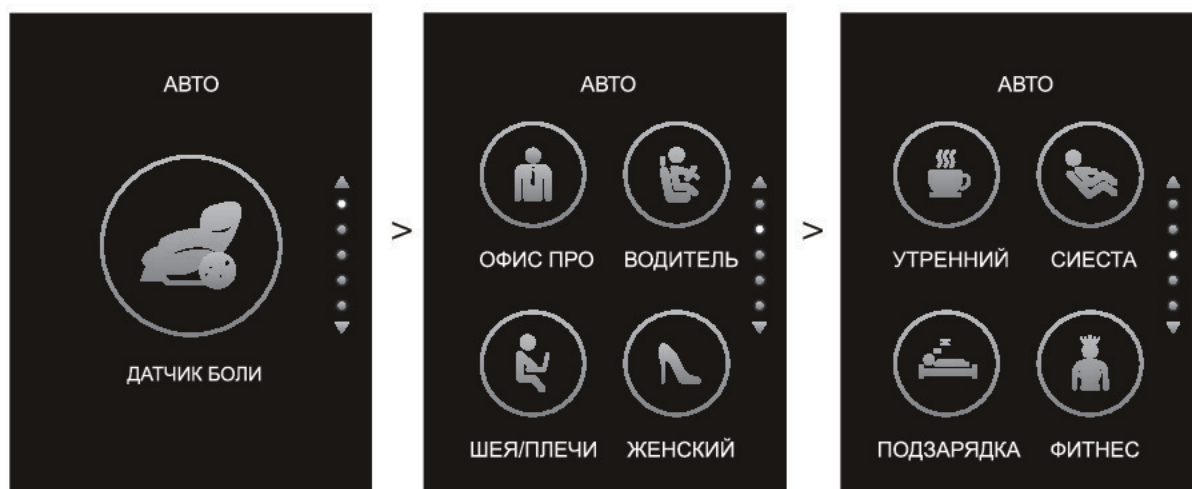

Рисунок 2

Для активации автоматической программы ДАТЧИК БОЛИ: чтобы войти в интерфейс, поместите ладони на датчики левого и правого подлокотника. После этого начинается процесс сканирования и определения положения плеч. По окончании сканирования, пульт управления издает непрерывный звуковой сигнал, что означает что болезненные точки на спине обнаружены.

Датчик боли может работать некорректно, если ладони рук отходят от датчиков, при этом будет потеряно соответствующая болезненная точка. В этом случае, по окончании сканирования пульт управления издаст два звуковых сигнала одновременно. На экране пульта управления появятся болезненные точки, которые будут продолжать мигать. Время массажа определяется по количеству болевых точек. (Рисунок 3).



Рисунок 3

## Порядок эксплуатации

После выбора авто программы войдите в интерфейс автоматического сканирования положения плеч. После завершения сканирования пульт управления издает непрерывный звук «DiDi ...». Для корректировки положения плеч нажмите на стрелки ВВЕРХ и ВНИЗ, и затем нажмите ОК. (Рисунок 04). Если нет необходимости настраивать положение, выйдите из интерфейса через 10 секунд, войдите в выбранную программу автоматического массажа и включите соответствующую функцию массажа.



Рисунок 4

### 2. РУЧНОЙ РЕЖИМ - Выбор программы массажа вручную

Выберите значок «РУЧНОЙ» на главном экране, нажмите «ОК», чтобы войти в интерфейс ручного режима. Выберите нужную программу из 6 предложенных.

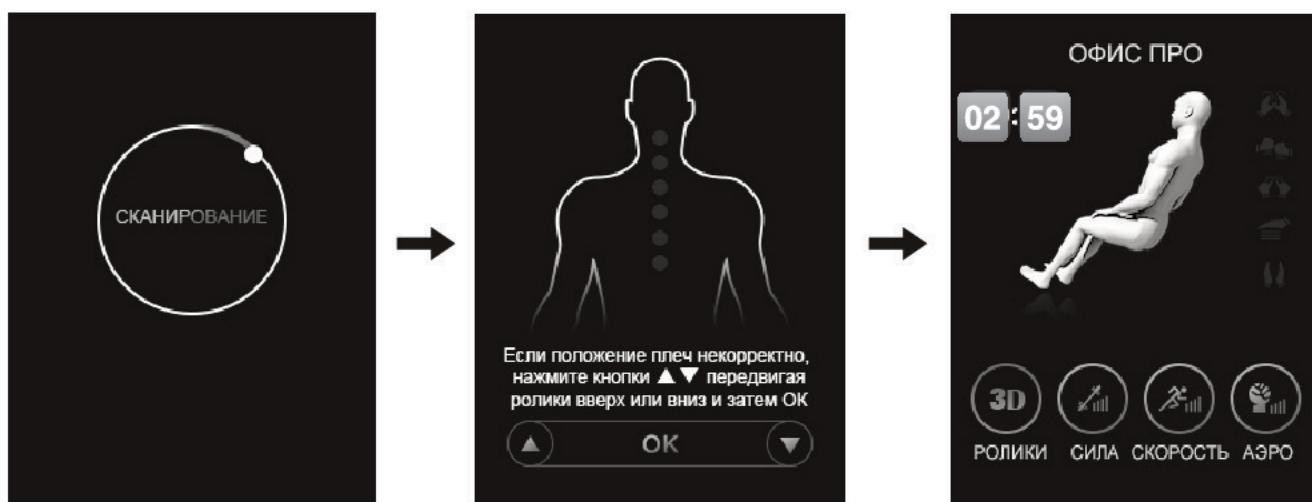

Рисунок 5

# Порядок эксплуатации

## Описание ручного режима управления (Рисунок 5).

Настройте ручной режим управления массажа при помощи данных кнопок:

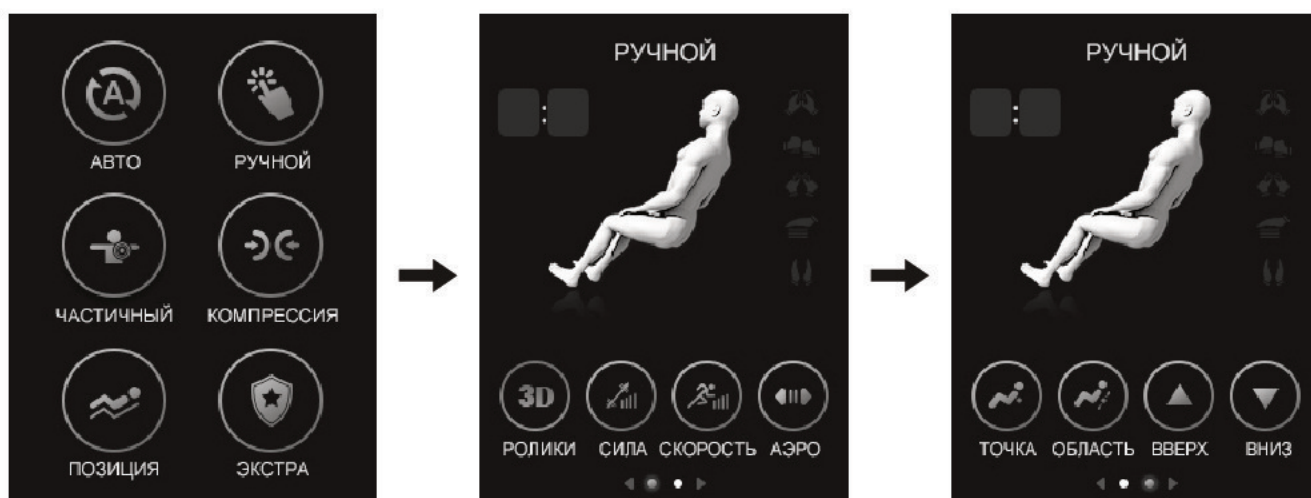
### **3D массаж - 6 уровней интенсивности**

При нажатии "ОК", массаж начинается с 1 уровня, постепенно достигает максимального 6 уровня, а затем снова возвращается на 1.

Примечание: При массаже в области сидения можно регулировать только 1-4 уровни.

### **5 уровней силы разминания**

При нажатии "ОК", разминающий массаж меняется от слабого к сильному.

### **5 уровней скорости постукивания**

При нажатии "ОК", постукивающий массаж меняется от медленного к быстрому.

### **3 уровня ширины массажа**

При нажатии "ОК", ширина массажа меняется от узкого к широкому.

### **Выбор точки массажа**

Функция выбора массажа в определенной точке поясницы и спины. Выбрав нужную точку, нажмите «ОК», чтобы начать массаж. Нажмите "ОК" еще раз для отключения функции.

Примечание: Для раскатывающего воздействия массаж в фиксированной точке недоступен.



### **Выбор интервала массажа**

Выбор интервала массажа в области талии и спины. Нажмите "ОК", чтобы определить точку массажа, затем - 8 см вверх и вниз от начала интервала. Нажмите "ОК" еще раз для отключения данной функции.

### **ВВЕРХ/ВНИЗ**

Запустив массаж с фиксированной точкой и интервалом, нажмите и удерживайте "ОК", чтобы выбрать движение вверх или вниз, чтобы отрегулировать область массажа.

### **Изменение времени массажа**

По умолчанию время сеанса 15 минут. В настройках вы можете выбрать время массажа при помощи кнопок  . При каждом нажатии "ОК" время массажа

увеличивается на 5 минут. Максимальное время - 30 минут, после чего происходит сброс до минимального времени - 5 минут.

# Порядок эксплуатации

## 3. ВЫБОР ЗОНЫ МАССАЖА

Выберите значок «Частичный» на главной странице, нажмите "ОК", чтобы перейти к выбору зоны массажа. Выбор направления, 4 целевые зоны массажа не обязательны (Рисунок 6).



Рисунок 6

### Описание выбора зоны массажа (Рисунок 6).

Выбрав зону массажа, настройте массаж при помощи следующих кнопок:

#### **3D массаж - 6 уровней интенсивности**

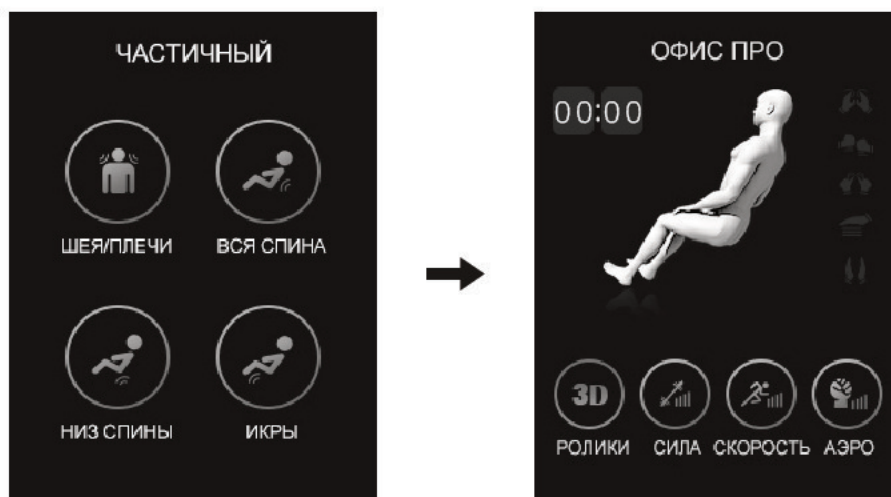
При нажатии "ОК", массаж начинается с 1 уровня, максимум до 6 уровней, а затем возвращается на 1 уровень.

#### **5 уровней силы разминания**

При нажатии "ОК", разминающий массаж меняется от мягкого к сильному.

#### **5 уровней скорости постукивания**

При нажатии "ОК", постукивающий массаж меняется от медленного к быстрому.

#### **5 уровней компрессии**

При нажатии "ОК", сила компрессии меняется от слабой к сильной.



# Порядок эксплуатации

## 4. ВОЗДУШНО-КОМПРЕССИОННЫЙ МАССАЖ

Выберите значок “Компрессия” на главной странице и нажмите "ОК", чтобы войти в интерфейс настроек воздушного массажа. Выберите область массажа из 5 предложенных.

Если вам нужно изменить силу давления воздуха, выберите силу компрессии и нажмите «ОК» для настройки (Рисунок 7).



Рисунок 7

## 5. ВЫБОР УГЛА НАКЛОНА КРЕСЛА ПРИ МАССАЖЕ

Выберите значок “Позиция” на главной странице и нажмите "ОК", чтобы войти в интерфейс настроек угла наклона кресла. Выберите нужную функцию наклона из 6 предложенных. Нажмите «ОК» для подтверждения выбора (Рисунок 8).

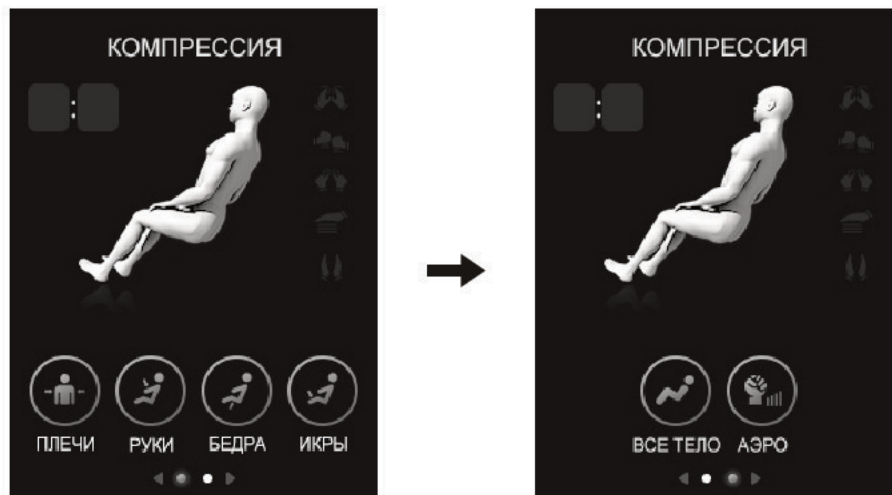

Рисунок 8

# Порядок эксплуатации

## Регулировка функции наклона кресле (Рисунок 8).

Настройте нужный угол наклона кресла при помощи кнопок выбора :

### ZERO G 1

Нажмите "ОК", чтобы начать установку функции «Невесомость 1». Нажмите «ОК» еще раз, чтобы отключить данную функцию.

### ZERO G 2

Нажмите "ОК", чтобы начать установку функции «Невесомость 2». Нажмите «ОК» еще раз, чтобы отключить данную функцию.

Примечание: Функция регулировки позиции не работает при тайской растяжке.

## СКЛАДЫВАНИЕ КРЕСЛА

Регулировка угла наклона кресла. Выберите значок "СЛОЖИТЬ", нажмите "ОК" - массажное кресло начнет принимать вертикальное положение. Выбрав нужный угол наклона, нажмите "ОК" для подтверждения.

## РАСКЛАДЫВАНИЕ КРЕСЛА

Регулировка угла наклона кресла. Выберите значок "РАЗЛОЖИТЬ", нажмите "ОК" - массажное кресло начнет принимать горизонтальное положение. Выбрав нужный угол наклона, нажмите "ОК" для подтверждения.

## УГОЛ НАКЛОНА И ДЛИНА ПОДСТАВКИ ДЛЯ НОГ

Выберите значок "НОГИ ВВЕРХ", нажмите "ОК" - подставка для ног начнет подниматься. Выбрав нужный угол наклона, нажмите "ОК" для подтверждения.

Выберите значок "НОГИ ВНИЗ", нажмите "ОК" - подставка для ног начнет опускаться. Выбрав нужный угол наклона, нажмите "ОК" для подтверждения.

Примечание:

1. Массажное кресло может подстраиваться под рост пользователя. При сканировании тела, когда Ваши ноги будут максимально вытянуты, нажмите носком в указанном месте. Подставка для ног займет положение, соответствующее длине Ваших ног (Рисунок 9).

2. После сканирования тела, если длина подставки для ног Вам не подходит, выберите значок "НОГИ ВВЕРХ", затем нажмите и удерживайте «ОК», чтобы отрегулировать длину выдвижения подставки. Выбрав подходящую Вам длину, отпустите «ОК».



Рисунок 9

# Порядок эксплуатации

## 6. ВЫБОР ДОПОЛНИТЕЛЬНЫХ ФУНКЦИЙ

Выберите значок «ЭКСТРА» в главном меню и нажмите "ОК", чтобы перейти к выбору дополнительных функций: (Рисунок 10).



Рисунок 10

### Описание дополнительных функций (Рисунок 10)

Вы можете выбрать любую из 4 предложенных дополнительных функций:

#### **ПРОГРЕВАНИЕ**

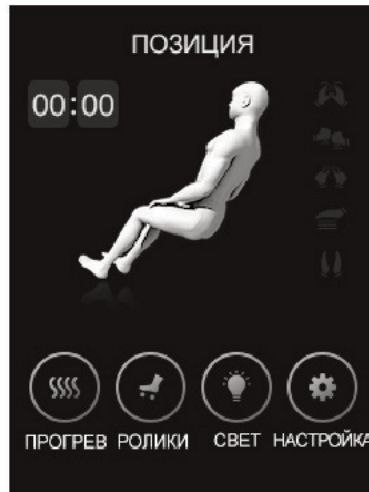
Выберите значок «ПРОГРЕВ» и нажмите «ОК» - начнется прогревание в области поясницы. Нажмите «ОК» ещё раз - начнется прогревание в области икр. При третьем нажатии функция прогрева отключается.

#### **РОЛИКОВЫЙ МАССАЖ СТУПНЕЙ**

Выберите значок «РОЛИК» и нажмите «ОК», чтобы запустите функцию роликового массажа ступней. При повторном нажатии «ОК» данная функция отключается.

#### **LED ПОДСВЕТКА**

Выберите значок «СВЕТ» и нажмите «ОК» для выбора цвета подсветки. При каждом последующем нажатии цвет подсветки меняется: Красный - Синий - Зеленый - Красный - Синий - Зеленый - Подсветка выключается.

# Порядок эксплуатации

## СИСТЕМНЫЕ НАСТРОЙКИ

Выберите значок «НАСТРОЙКА» и нажмите «ОК», перейти к системным настройкам (Рисунок 11).



Рисунок 11

### Описание системных настроек (Рисунок 11)

Настройте систему управления по 4 параметрам:

#### ЯЗЫК

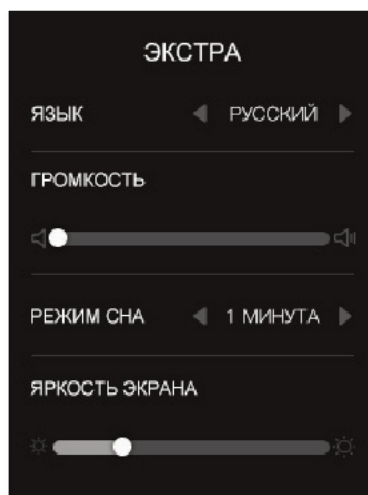
Выберите «ЯЗЫК» и при помощи кнопок Влево/Вправо выберите язык интерфейса пульта управления.

#### ГРОМКОСТЬ

Выберите «ГРОМКОСТЬ» и при помощи кнопок Вверх/Вниз настройте уровень громкости сигналов работы массажного кресла.

#### СПЯЩИЙ РЕЖИМ ЭКРАНА

Выберите «РЕЖИМ СНА» и при помощи кнопок Влево/Вправо настройте время спящего режима экрана пульта управления.

#### ЯРКОСТЬ ЭКРАНА

Выберите «ЯРКОСТЬ ЭКРАНА» и при помощи кнопок Влево/Вправо настройте яркость экрана пульта управления.

## После массажа

- 1 Верните подставку для ног в исходное положение в целях безопасности



### ВНИМАНИЕ

- Не допускайте использования массажного кресла детьми. Детям запрещено забираться на спинку, подставку для ног или подлокотники. Это может привести к несчастному случаю и травме.

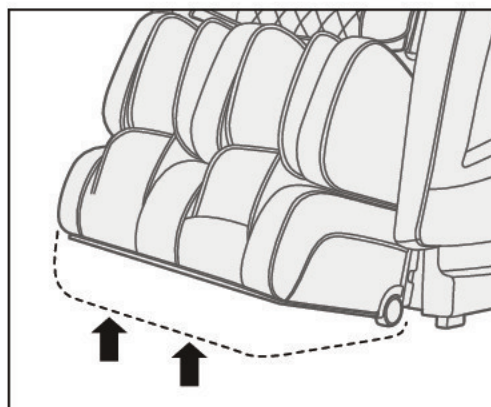

- 2 Сложите подставку для ног

- Убедитесь в отсутствии посторонних предметов
- Осторожно уберите ноги из подставки
- Нажмите «Назад», чтобы вернуть подставку в исходное положение

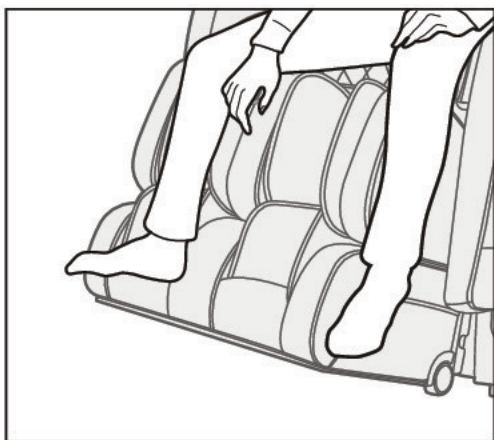

- 3 Уберите пульт управления в специальный карман слева

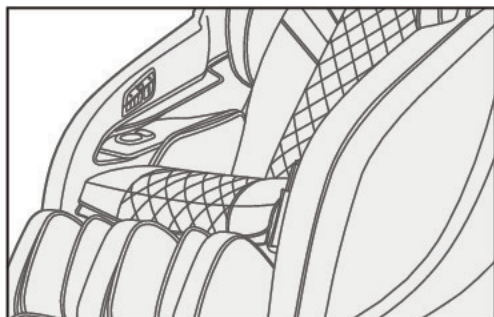

- 4 Отключите питание



### ВНИМАНИЕ

- Отключите кнопку ВКЛ/ВЫКЛ, выньте шнур питания из розетки. В противном случае это может привести к травме электрическим током.

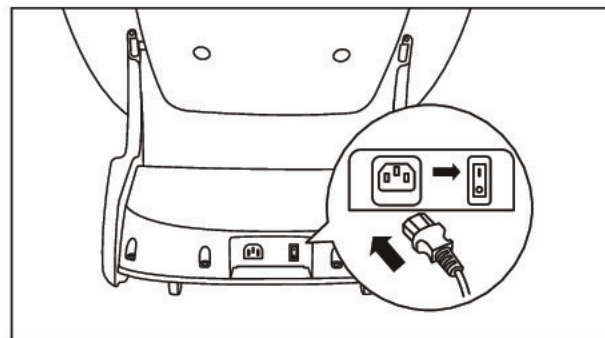

1. Отключите кнопку питания
2. Выньте вилку из розетки

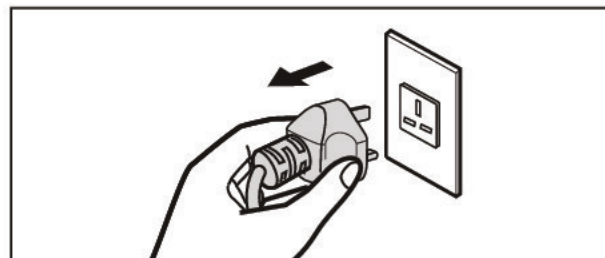

# Порядок обслуживания

## ПОРЯДОК УХОДА И ЧИСТКИ

### Уход за обивкой из искусственной кожи

Протрите искусственную кожу мягкой сухой тканью.

- Не используйте концентрированные чистящие средства и средства с содержанием спирта
  - При использовании специальной ткани для чистки искусственной кожи, следуйте инструкциям на упаковке
- Если искусственная кожа очень грязная, воспользуйтесь методами очистки, указанными ниже:

1. Положите мягкую ткань в воду с нейтральным моющим средством и затем выжмите ее.
2. Протрите тканью загрязненную поверхность.
3. Положите ткань в воду без содержания моющих средств и затем выжмите ее.
4. Протрите загрязненную поверхность снова, чтобы удалить остатки моющего средства.
5. Вытрите поверхность сухой мягкой тканью.

- Если трудно удалить загрязнение, намочите кусок пены меламина, купленный в магазине, в нейтральном моющем средстве и используйте его, чтобы очистить поверхность.
- Не сушите поверхность с помощью фена.
- Поверхность может быть окрашена тканевыми красками; Поэтому будьте осторожны при протирании изделия джинсовой или цветной тканью.
- Синтетическая кожа может обесцвечиваться, поэтому место контакта обивки с окрашенными волосами должно быть защищено полотенцем.



### Уход за пластиковыми частями

- 1) Намочите мягкий кусок ткани в чистой воде или в теплой воде с нейтральным чистящим средством. Выжмите ткань и протрите ей пластиковую поверхность.

- Не используйте для чистки сильные моющие средства или средства с содержанием спирта.

- 2) Протрите поверхность куском ткани, смоченной в чистой воде и отжатой.

- Перед тем как протереть пульт дистанционного управления, тщательно выжмите ткань.

- 3) Позвольте пластиковым деталям естественно просохнуть на воздухе.

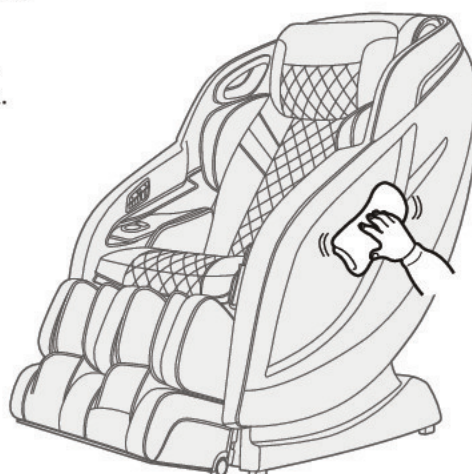

## Часто задаваемые вопросы

Этот раздел посвящен наиболее распространенным проблемам, которые могут возникнуть при эксплуатации массажного кресла. Если Вы не в состоянии решить проблему с помощью приведенной ниже информации, пожалуйста незамедлительно свяжитесь с сервисным центром или его уполномоченным представителем.

Если возникшая проблема не описана в представленной ниже таблице, попробуйте выполнить следующие действия:

1. Выключите массажное кресло и отсоедините вилку из сети.
2. Подождите в течение 60 минут.
3. Подключите массажное кресло к электрической сети и перезапустите его.
4. Если проблема не устранилась, свяжитесь с сервисным центром.

### Массажное кресло не работает

1. Питание было подключено неправильно.

Проверьте соответствие напряжения питания массажного кресла с питанием сети в Вашем регионе и затем снова подключите кресло к питанию.

2. У массажного кресла только что окончилось автоматическое время сеанса и оно перешло в режим ожидания.

Если Вы хотите продолжить массаж, повторно нажмите кнопку Power (ВКЛ/ВЫКЛ).

3. Возможно Вы использовали массажное кресло без перерыва в течение 45 минут. из-за чего сработала защита от перегрева.

Отключите массажное кресло от сети и дайте ему остыть в течение 60 минут, после чего Вы можете использовать массажное кресло снова.

4. На массажное кресло была оказана чрезмерная нагрузка.

Уберите нагрузку с массажного кресла и снова начните массаж.

### Массажное кресло сильно нагрелось

1. Массажное кресло непрерывно работало большое количество времени.

Отключите массажное кресло от сети и дайте ему остыть в течение 60 минут, после чего Вы можете использовать массажное кресло снова.

### Во время работы массажного кресла издается шум работающих механизмов

1. Этот звук вызван работой моторов и насосов массажного кресла

Прослушивание звука механизмов вполне нормально и не означает, что массажное кресло неисправно. (Подробнее см. стр. 29)

## Часто задаваемые вопросы

### Механические звуки, издаваемые массажным креслом во время работы

Прослушивание звука механизмов вполне нормально и не означает, что массажное кресло неисправно.

- При складывании и раскладывании кресла
- При трении массажного механизма об обивку кресла
- При работе механизма разминающего и постукивающего массажа
- При движении массажного механизма вверх и вниз
- При работе воздушного насоса
- При сканировании тела
- При работе клапана воздушного насоса
- При расширении и сужении области массажа плеч
- При подъеме/опускании и выдвигании подставки для ног

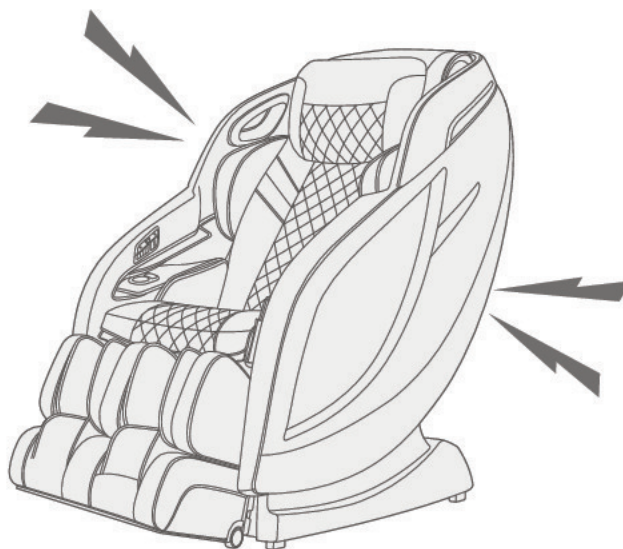

Если звук работающих механизмов становится слишком резким и громким, это может свидетельствовать о неисправности или поломке массажного кресла.

В этом случае необходимо обратиться в сервисный центр для проверки или ремонта.



#### ВНИМАНИЕ

- Не разбирайте и не пытайтесь отремонтировать массажное кресло самостоятельно. Это может привести к возгоранию и травмам от огня или электрического тока.



#### ВНИМАНИЕ

- В случае появления запаха горелой резины или пластика, деформации или поломке корпуса и деталей массажного кресла немедленно прекратите массаж, отключите питание и обратитесь за помощью в сервисный центр. В противном случае это может привести к несчастным случаям, возгоранию и травмам от огня или электрического тока.



# Часто задаваемые вопросы

## ПОРЯДОК ЗАЗЕМЛЕНИЯ

Массажное кресло должно быть обязательно заземлено. Если оно неисправно или сломано, заземление обеспечивает путь наименьшего сопротивления для электрического тока, что уменьшает риск поражения электрическим током. Это массажное кресло оснащено сетевым шнуром со штекером и вилкой, имеющими заземляющий провод.

Внимание! Вилка должна быть вставлена в розетку, которая имеет заземляющий контакт и установлена в соответствии со всеми правилами заземления.

Неправильное подключение массажного кресла к сети питания может привести к поражению электрическим током. Проверьте правильность подключения с квалифицированным электриком или специалистом сервисного центра. Если вилка массажного кресла не подходит к сетевой розетке, установите подходящую розетку с помощью квалифицированного электрика.

Это массажное кресло предназначено для использования от сети напряжением 220В и имеет вилку заземления, как показано ниже. Убедитесь, что кресло подключено к розетке, имеющей такую же конфигурацию, как вилка. Для данного массажного кресла не требуется адаптер вилки.

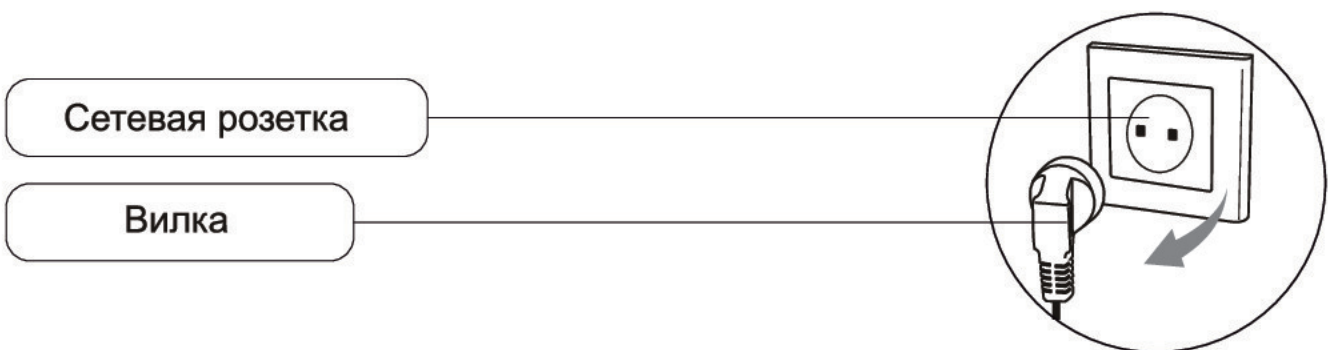

## Технические характеристики

Описание	Спецификация
Модель	F775
Напряжение питания	220 В - 240 В
Частота	50 / 60 Гц
Мощность	110 Вт
Таймер	5 / 10 / 15 / 20 / 25 / 30 минут
Максимальное время работы	30 минут
Габаритные размеры (Д x Ш x В)	Стационарное положение: 151 x 78 x 127 см
	Разложенное положение: 175 x 78 x 107 см
	Упаковочная коробка 1: 144 x 82 x 107 см
	Упаковочная коробка 2: 58 x 50 x 53 см
Вес	Брутто: 131 кг
	Нетто: 110.5 кг
Длина проводов	Провод пульта : Около 150 см
	Провод питания : Около 180 см
Условия использования	Температура воздуха : 0°C - 35°C
	Относительная влажность : 20 - 80RH
Условия хранения	Температура хранения : 20°C - 60°C
	Относительная влажность : 30 - 85RH
Безопасность	Защита от перегрева, короткого замыкания и перегрузки

## **Контактная информация**

**Официальное представительство в России: [fujimo.ru](http://fujimo.ru)**

**ТОРГОВОЕ ПРЕДСТАВИТЕЛЬСТВО FUJIMO В РОССИИ  
ООО «Технологии Здоровья «Релакса»**

**Бесплатный телефон: 8 (800) 333-00-51**

**Для заметок**



**Генеральный импортер в России:**  
ООО «Технологии Здоровья «Релакса»  
**Адрес:** Россия, Моск. обл., г. Люберцы, Колхозная, 19А



Электронная почта: [info@relaxa.ru](mailto:info@relaxa.ru)  
Телефон: **8-800-333-00-51**  
Сайт: <https://www.fujimo.ru>