

Инструкция

Массажное кресло Oto Centurion CN-01 Коричневый

Полезные ссылки:

[Массажное кресло Oto Centurion CN-01 Коричневый - смотреть на сайте](#)

[Массажное кресло Oto Centurion CN-01 Коричневый - читать отзывы](#)

OTO CENTURION

МАССАЖНОЕ КРЕСЛО

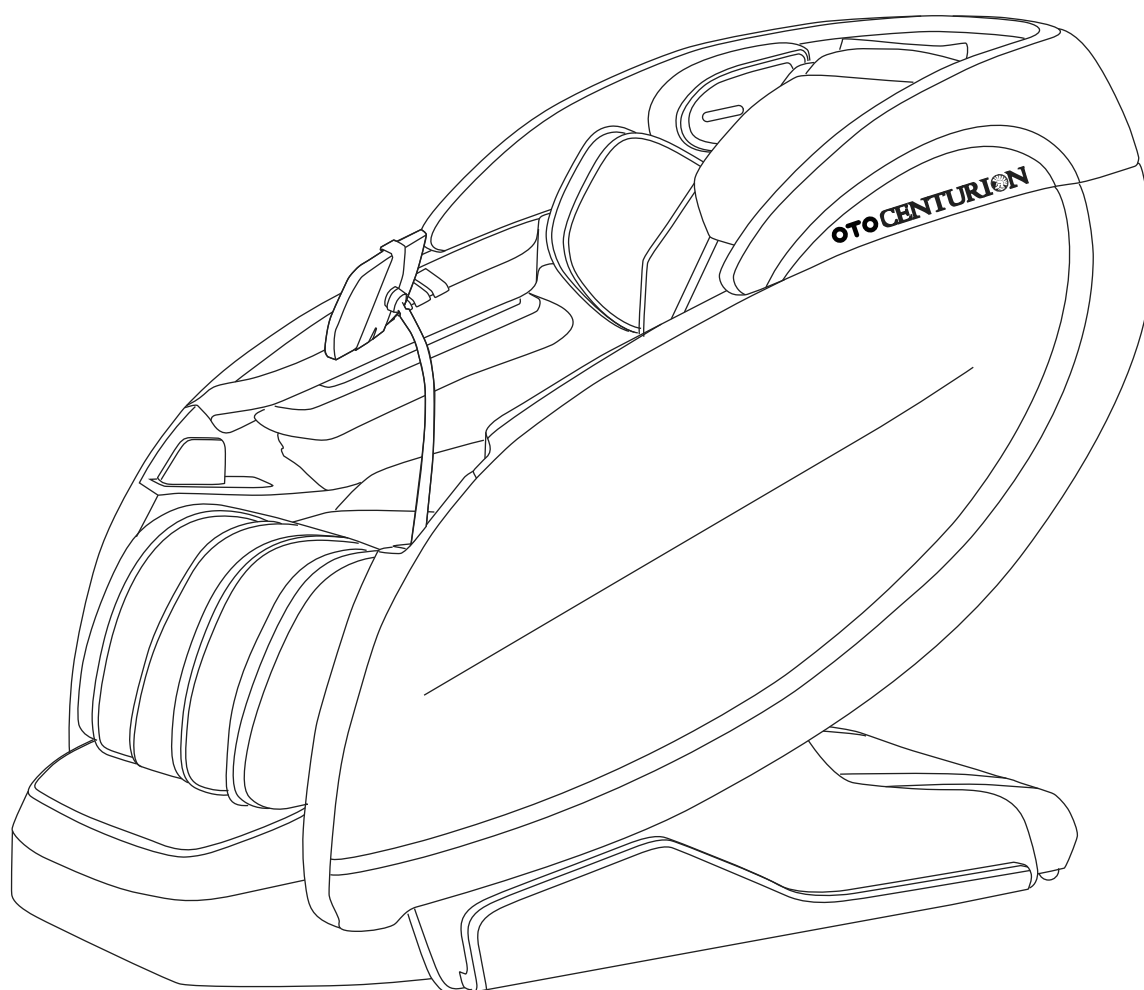

РУКОВОДСТВО ПОЛЬЗОВАТЕЛЯ

Модель: ОТО CN-01

Версия 1.21

OTO CENTURION

МАССАЖНОЕ КРЕСЛО

Благодарим Вас за покупку массажного кресла ОТО CN-01

Перед использованием, пожалуйста полностью прочитайте содержание этого руководства и при необходимости обращайтесь к нему в будущем

Содержание



Меры безопасности	1 - 5
Инструкции по заземлению	6
Составные части	7 - 8
Перед использованием	9 - 12
Порядок эксплуатации	13 - 20
Кнопки быстрого управления	21
Беспроводная и USB зарядка	21
После массажа	22
Вопросы и ответы	23
Функциональные особенности	24
Чистка и уход	25
Устранение неполадок	26 - 27
Технические характеристики	28

Меры безопасности

Должны выполняться



Представленные ниже меры безопасности должны строго соблюдаться при использовании кресла, для избежания возникновения травм или ущерба.

- Меры безопасности составлены в соответствии со степенью травм или повреждений, которые могут произойти в результате неправильного использования массажного кресла.
- Обратите внимание на символы перед инструкцией по технике безопасности (пример приведен ниже).

 Внимание	Действия, которые могут привести к тяжелым травмам или несчастным случаям
 Осторожно	Действия, которые могут привести к легким травмам или материальному ущербу

- Обратите внимание на символы перед инструкцией по технике безопасности (пример приведен ниже).

 Категорически запрещенные действия	 Действия, которые необходимо соблюдать
--	--

 ВНИМАНИЕ	
 Необходимо соблюдать	<ul style="list-style-type: none">• ВАЖНЫЕ МЕРЫ БЕЗОПАСНОСТИ: При использовании массажного кресла всегда соблюдайте указанные меры безопасности. Обязательно полностью прочитайте данное руководство перед использованием кресла.
	<ul style="list-style-type: none">• ОПАСНО! Чтобы снизить риск поражения электрическим током:<ul style="list-style-type: none">• Всегда отключайте кресло от электросети сразу после его использования и перед чисткой.• Никогда не используйте булавки или другие металлические аксессуары в кресле.• Внимательно осматривайте чехол кресла перед использованием. Замените чехол, если на его поверхности видны признаки износа, такие как расслаивание, пузыри или трещины.• Не используйте массажное кресло в помещении с высокой влажностью.
	<ul style="list-style-type: none">• ВНИМАНИЕ! Чтобы снизить риск возникновения ожогов, возгорания, поражения электрическим током или травм выполняйте следующие требования:<ul style="list-style-type: none">• Не оставляйте включенное в розетку кресло без присмотра. Всегда вынимайте вилку из розетки, когда не используете кресло или когда отсоединяете или прикрепляете детали.• При использовании кресла детьми, инвалидами или лицами с ограниченными возможностями, обязательно присутствие лиц, отвечающих за их безопасность.• Используйте кресло только по назначению, в соответствии с данной инструкцией. Не используйте кресло совместно с аксессуарами, не рекомендованными производителем.• Не используйте кресло, если вилка или шнур повреждены, если оно не работает должным образом, упало, было повреждено или намочено. Обратитесь в сервисный центр для осмотра и ремонта.• При перемещении или переносе кресла, не используйте шнур питания в качестве ручки.• Держите шнур питания подальше от нагревательных приборов и поверхностей.• Не используйте кресло с заблокированными вентиляционными отверстиями. Освободите вентиляционные отверстия от ворса, волос и т.д.• Не помещайте и не оставляйте посторонние предметы в нишах и отверстиях кресла.• Не используйте кресло на открытом воздухе.• Не используйте кресло в месте с высокой концентрацией аэрозолей (спреев) и кислорода.• Для отключения кресла нажмите на панели ВЫКЛ, а затем выньте вилку из розетки.• Держите детей подальше от передвигающейся подставки для ног и спинки кресла.• Подключайте кресло только к заземленной розетке. См. Инструкцию по заземлению.• Пользуйтесь прогревом с осторожностью, т.к. неправильно обращение может привести к ожогам. Не используйте прогрев при нарушенном кровообращении или на участках кожи с нарушением чувствительности. Использование прогрева детьми или инвалидами без присмотра может быть опасным.• При использовании кресла не накрывайтесь сверху одеялом или подушкой. Чрезмерный нагрев может привести к возгоранию, травмам или поражению электрическим током. Помимо этого массажное кресло может сломаться и потребует ремонта.

 **ВНИМАНИЕ!**

- **Перед использованием массажного кресла люди, проходящие лечение или имеющие любые из следующих симптомов, должны проконсультироваться с врачом.**
- | | |
|---|--|
| <ul style="list-style-type: none"> (1) Люди с кардиостимуляторами или любыми другими медицинскими устройствами не могут пользоваться креслом - так как оно может создавать электронные помехи; (2) Люди со злокачественными опухолями; (3) Люди с заболеваниями сердца; (4) Люди, не восприимчивые к нагреву; (5) Беременные или сразу после родов; (6) Люди с нарушением чувствительности при диабете или ином заболевании, вызывающем нарушение кровообращения; | <ul style="list-style-type: none"> (7) Люди с остеопорозом, травмами позвоночника, связок или мышц; (8) Люди с травмами в зоне массажа; (9) Люди с высокой и низкой температурой, лихорадкой, воспалением, симптомами простуды, высоким кровяным давлением или с иными недугами, должны пройти консультацию у врача перед использованием массажного кресла; (10) Люди с заболеваниями спины и нервной системы. |
|---|--|
- В противном случае возможны травмы или физический дискомфорт.**

Если вы почувствовали непривычный физический дискомфорт во время использования кресла, немедленно выключите его. Также, если после использования кресла возникает дискомфорт, обратитесь за консультацией к врачу и воздержитесь от массажа, если он вам не рекомендован.

Перед использованием или регулировкой наклона кресла убедитесь, что вокруг него нет препятствий, домашних животных или людей, **чтобы избежать серьезных травм и поломок.**

Перед использованием кресла проверьте внешнюю и внутреннюю поверхность накидки и чехла, вдоль которого перемещаются массажные ролики. Убедитесь, что тканевое покрытие не имеет следов повреждений и разрывов, чтобы не повредить ролики и во избежание травм от электричества и иных физических повреждений. **Немедленно замените чехлы при обнаружении их повреждений.**



Необходимо соблюдать

- При первом использовании выберите режим «Демо» для ознакомления с работой кресла.
 - Не делайте массаж более 30 минут.
 - Не массируйте отдельные части тела более 5 минут.
- Несоблюдение любой из этих рекомендаций может привести к серьезной травме.**

После использования рекомендуется отключить кресло от розетки, чтобы избежать поломок при возникновении скачков напряжения, вызванных отключениями электричества.
ДЛЯ ЗАЩИТЫ ОТ ПЕРЕНАПРЯЖЕНИЯ ИСПОЛЬЗУЙТЕ СТАБИЛИЗАТОР ПИТАНИЯ !
 Это также предотвратит использование кресла несовершеннолетними или посторонними лицами, что поможет избежать потенциальных травм и поломок.

- Соблюдайте правила использования электросети и подключения розетки к электропитанию.
- Используйте питание напряжением 220-240 В частотой 50-60 Гц.
- Не используйте кресло в других странах и не подключайте его к трансформатору без разрешения. **Несоблюдение этого может привести к травмам от электричества, поломке механизмов кресла и перегреву, из-за чего может возникнуть возгорание.**

Убедитесь, что вилка надежно вставлена в розетку, чтобы предотвратить скачки напряжения, короткое замыкание и удары электрическим током. **Короткое замыкание может вызвать перегрев или возгорание.**

- Регулярно удаляйте грязь и пыль с вилки питания сетевого кабеля.
- В противном случае может возникнуть возгорание из-за плохой изоляцией и влажности. (Протирайте вилку питания сетевого кабеля сухой тканью.)**



В случае отклонений от нормы и возникновения поломки кресла немедленно остановите его работу и отключите вилку от розетки, чтобы избежать возможных проблем и травм.
 Примеры неисправностей:

- Кресло включено но не реагирует на нажатие кнопок пульта управления.
- Кресло выключено, но все еще работает.
- Если вы ощутили посторонние звуки или запах гари во время работы массажного кресла.
- Если вы заметили деформированные участки обивки и корпуса, вызванные перегревом.

→ **ОСТАНОВИТЕ кресло, отключите его от сети, и обратитесь в сервисный центр для ремонта.**

Меры безопасности

ВНИМАНИЕ!

 Запрещено	<ul style="list-style-type: none"> Размещение каких-либо предметов или препятствий между накидкой спинки и спинкой может привести к повреждению массажного механизма и травмам.
	<ul style="list-style-type: none"> При перемещении кресла обязательно беритесь за его корпус в рекомендованных точках захвата. В противном случае могут возникнуть поломки или серьезные травмы.
	<ul style="list-style-type: none"> ЗАПРЕЩАЕТСЯ использовать кресло при наличии следующих проблем со здоровьем: тромбоз, аневризма, острая венозная аневризма, различные кожные воспаления, воспаление подкожной клетчатки или различные кожные инфекции. В противном случае это может обострить недуг или стать причиной серьезных травм.
	<ul style="list-style-type: none"> Не используйте массажное кресло при проблемах со здоровьем в области поясницы, с протрузией межпозвоночного диска или смещением поясничного позвонка; В противном случае это может обострить недуг и стать причиной серьезных травм.
	<ul style="list-style-type: none"> Не размещайте руки и ноги в зоне движущихся частей массажных роликов и механизма. Не садитесь сверху на спинку или подлокотники. Не оказывайте усиленное давление на спинку кресла и сиденье, откидываясь назад. Не садитесь на кресло, когда оно не используется для массажа. Дети, а также лица, физически неспособные сидеть в кресле и самостоятельно управлять им, не должны пользоваться массажным креслом без присмотра. Не позволяйте детям играть с креслом или забираться на подставку для ног, сиденье, спинку или подлокотники. При массаже области шеи обращайте внимание на интенсивность массажа, чтобы убедиться, что он не оказывает сильного давления, которое может усугубить состояние мышц шеи или нервных окончаний.
	<ul style="list-style-type: none"> Не используйте поврежденный шнур или вилок питания. Не сгибайте, не скручивайте и не удлинняйте шнур питания или сетевую вилку, не размещайте шнур или вилок питания рядом с нагревателем, не привязывайте и не связывайте любые тяжелые предметы к шнуру вилки питания. Поврежденный шнур питания или сетевая вилка могут стать причиной поражения электрическим током, короткого замыкания или возгорания.
	<ul style="list-style-type: none"> Пожалуйста, проконсультируйтесь с продавцом в магазине при покупке кресла, или в уполномоченном сервисном центре, о способах и правилах эксплуатации кресла.
	<ul style="list-style-type: none"> При использовании прогрева массажных роликов избегайте длительного контакта с кожей в фиксированной области. В противном случае возможно получение легких ожогов. Если температура нагрева массажных роликов установлена в диапазоне 40°C ~ 60°C, при длительном контакте с кожей могут возникнуть ожоги (даже несмотря на отсутствие явных болезненных ощущений).
 Запрещено касаться мокрыми руками	<ul style="list-style-type: none"> Не вставляйте и не вынимайте вилок кабеля питания мокрыми руками. В противном случае можно получить поражение электрическим током.
 Запрещено разбирать	<ul style="list-style-type: none"> Не устанавливайте, не разбирайте и не ремонтируйте кресло самостоятельно. В противном случае возможны возгорания или физические травмы.

ОСТОРОЖНО!



Необходимо
соблюдать

- Следующие люди (даже если они в настоящее время физически здоровы) должны проконсультироваться с врачом перед использованием массажного кресла:
 - (1) С мышечной атрофией в результате старения или весом тела ниже нормы;
 - (2) С острой болью (прострел) в нижней части спины (пояснице) независимо от причин её возникновения и характера проявления.
 - (3) С растяжением или ушибами;
 - (4) Страдающие укачиванием или морской болезнью;
 - (5) Лица, с сердечными заболеваниями, перенесшими операции;

Несоблюдение вышеуказанных требований может привести к серьезным травмам.
- Перед тем как сесть в массажное кресло, убедитесь, что между его частями нет посторонних предметов, а массажные ролики находятся в убранном положении. Также убедитесь в отсутствии посторонних предметов в области подголовника, спинки, сиденья и подставки для ног.

Наличие посторонних предметов может привести к травмам или техническим поломкам.
- Если вы хотите покинуть кресло во время сеанса массажа, сначала выключите его.
- Если после сеанса подставка для ног не опускается обратно автоматически, приведите ее в исходное положение вручную с помощью пульта управления.

Иначе это может привести к поломке, несчастным случаям или травмам.
- Вытаскивая вилку из розетки, не тяните ее за шнур, а держитесь за корпус вилки во избежание повреждений и травм. **В противном случае может произойти поражение электрическим током или поломка кресла.**
- Перед перемещением массажного кресла убедитесь, что подставка ног и спинка находятся в исходном положении. Спинка поднята, а подставка ног опущена вниз.

В противном случае возможно возникновение поломок и получение травм.
- При перемещении массажного кресла рекомендуется подстелить коврик на полу, чтобы не повредить половое покрытие.
- Не катите кресло на колесиках по паркету или мягкой древесине.

В противном случае на паркетном покрытии могут остаться следы и повреждения.
- Перед перемещением массажного кресла удалите все препятствия на его пути. При подъеме кресла обязательно используйте рекомендованные опорные точки вдоль стальной рамы.

В противном случае возможны поломки пластиковых деталей и травмы в результате падения массажного кресла.
- Не позволяйте детям трогать пульт управления.

Иначе это может стать причиной поломок и травм.
- При появлении каких-либо симптомов, таких как воспаление кожи, зуд или отеки при использовании кресла, прекратите массаж и обратитесь к врачу за консультацией.

В противном случае возможны несчастные случаи или физический дискомфорт.



Запрещено

- Не используйте массажное кресло совместно с другими устройствами одновременно, например, с электрическим одеялом.

Иначе возможны несчастные случаи или физический дискомфорт.
- Не размещайте руки, кисти, ступни и другие части тела, кроме шеи, между роликовым механизмом. Ролики могут очень сильно сжимать части тела, что может стать причиной травмы.
- Не размещайте колени между воздушными подушками подставки для ног.





Это может привести к серьезным травмам.
- Не засыпайте во время использования массажного кресла.
- Не используйте массажное кресло после употребления алкоголя.
- Если воздух из воздушных подушек в области сиденья не выходит полностью, не вставайте, не прыгайте на сиденье и не кладите на него какие-либо предметы.

В противном случае возможны поломки или травмы.
- Если воздух из воздушных подушек в области подставки ног не выходит полностью, не вставайте, не прыгайте на подставке ног и не кладите на нее какие-либо предметы.

В противном случае возможны поломки или травмы.

Меры безопасности

ОСТОРОЖНО!

 Запрещено	<ul style="list-style-type: none"> • Не размещайте руки или ноги между подставкой ног и основанием сиденья кресла. • Не размещайте руки или ноги между подставкой ног и боковой панелью кресла. • Не размещайте руки или ноги между основанием сиденья и боковой панелью кресла. • Не размещайте руки или ноги между верхней и нижней частями подставки для ног. • Не размещайте руки или ноги в отверстия основания сиденья кресла. • Не кладите домашних животных на массажное кресло. • Не вынимайте вилку из розетки и не выключайте питание во время массажа. <p>НЕСОБЛЮДЕНИЕ ЭТИХ ПРАВИЛ МОЖЕТ ПРИВЕСТИ К ТРАВМАМ.</p>
	<ul style="list-style-type: none"> • Не вставайте и не садитесь на спинку массажного кресла. • Не вставайте и не садитесь на подлокотники массажного кресла. • Не вставайте и не садитесь на подставку для ног массажного кресла. <p>Иначе это может привести к переворачиванию и падению массажного кресла и, как результат, к несчастным случаям. Также, если нижняя часть подставки для ног упирается в пол, возможно повреждение полового покрытия или корпуса массажного кресла.</p>
	<ul style="list-style-type: none"> • Не перемещайте и не толкайте массажное кресло после его установки. В противном случае возможно повреждение полового покрытия.
	<ul style="list-style-type: none"> • Не перемещайте массажное кресло, во время того, как в нем сидит человек. Это может привести к несчастным случаям или травмам из-за падения кресла. • Не используйте массажное кресло совместно с нагревательными устройствами, такими как электрические одеяла. Существует риск возникновения возгорания и пожара.
	<ul style="list-style-type: none"> • Не оставляйте пульт управления на сиденье кресла, установите его в подставку. В противном случае это может привести к поломке массажного кресла.
	<ul style="list-style-type: none"> • Если между спинкой и накидкой есть посторонние предметы, прекратите использование кресла и выключите его. Удалите посторонние предметы и перед повторным использованием убедитесь, что кресло работает правильно. • Следуйте этой инструкции во избежание поломок кресла или травм.
 Запрещен контакт с влажной средой	<ul style="list-style-type: none"> • Не устанавливайте массажное кресло рядом с ванной или в любом другом помещении с повышенной влажностью. Это может повредить электрическую проводку и внутренние электронные компоненты массажного кресла.
 Запрещено намокание кресла	<ul style="list-style-type: none"> • Не допускайте контакта кресла с жидкими аэрозольными баллончиками. В противном случае возможно поражение электричеством, короткое замыкание, что может привести к неисправности массажного кресла или получению травм.
 Выключайте вилку из розетки	<ul style="list-style-type: none"> • Перед чисткой или обслуживанием кресла сначала отсоедините вилку из розетки. В противном случае возможно поражение электричеством или травмы.
	<ul style="list-style-type: none"> • В случае перебоя питания немедленно отключите вилку из розетки. Настоятельно рекомендуется подключить кресло к сетевому фильтру для защиты его от скачков напряжения и короткого замыкания во время перебоев питания.
	<ul style="list-style-type: none"> • Когда массажное кресло не используется, обязательно отключите вилку от розетки. Из-за старения изоляции и большой концентрации пыли возможно возникновение возгорания по причине утечки тока.

Инструкции по заземлению

Массажное кресло должно быть обязательно заземлено (Рис.1), чтобы снизить риск поражения электрическим током. В случае неисправности или выхода из строя массажного кресла заземление обеспечивает путь наименьшего сопротивления для электрического тока.

Массажное кресло оснащено заземляющим сетевым проводом - который включает трехпроводный кабель и вилку с заземляющим контактом. Вилку необходимо подключать к розетке с заземлением, которая должна быть правильно установлена и заземлена в соответствии с установленными правилами электробезопасности.

Внимание! Неправильное подключение может привести к опасным последствиям!

Пожалуйста, проконсультируйтесь с квалифицированным специалистом сервисного центра или профессиональным электриком, если вы сомневаетесь, в правильности установки заземления.

Не изменяйте конструкцию вилки, поставляемой вместе с массажным креслом. Если она не подходит к розетке, обратитесь к квалифицированному электрику для установки подходящей розетки.



Рис. 1

Составные части

Вид спереди

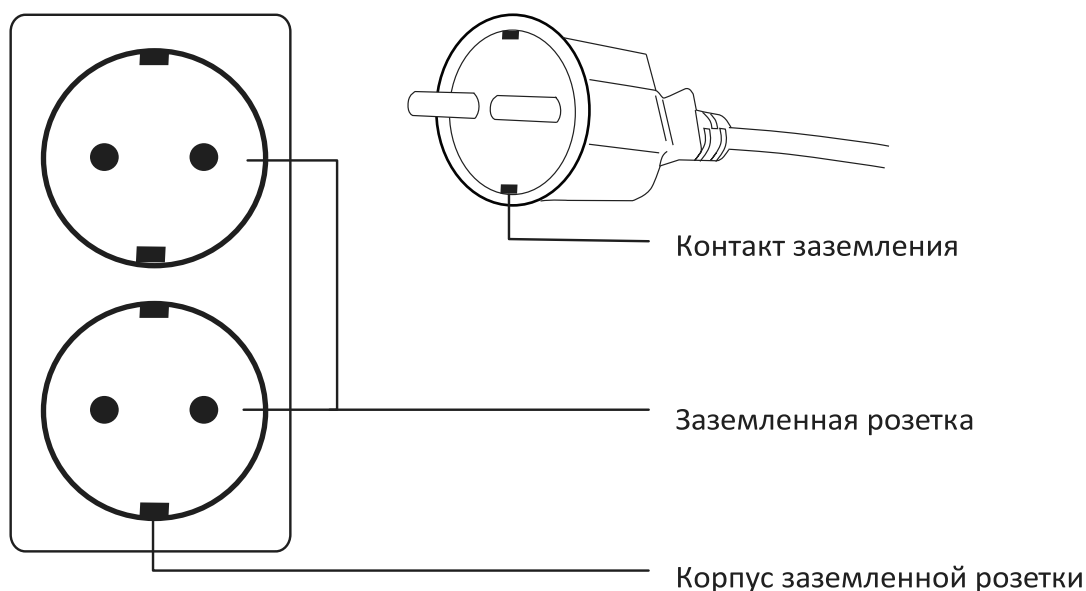

Рис.2

Джойстик быстрого управления

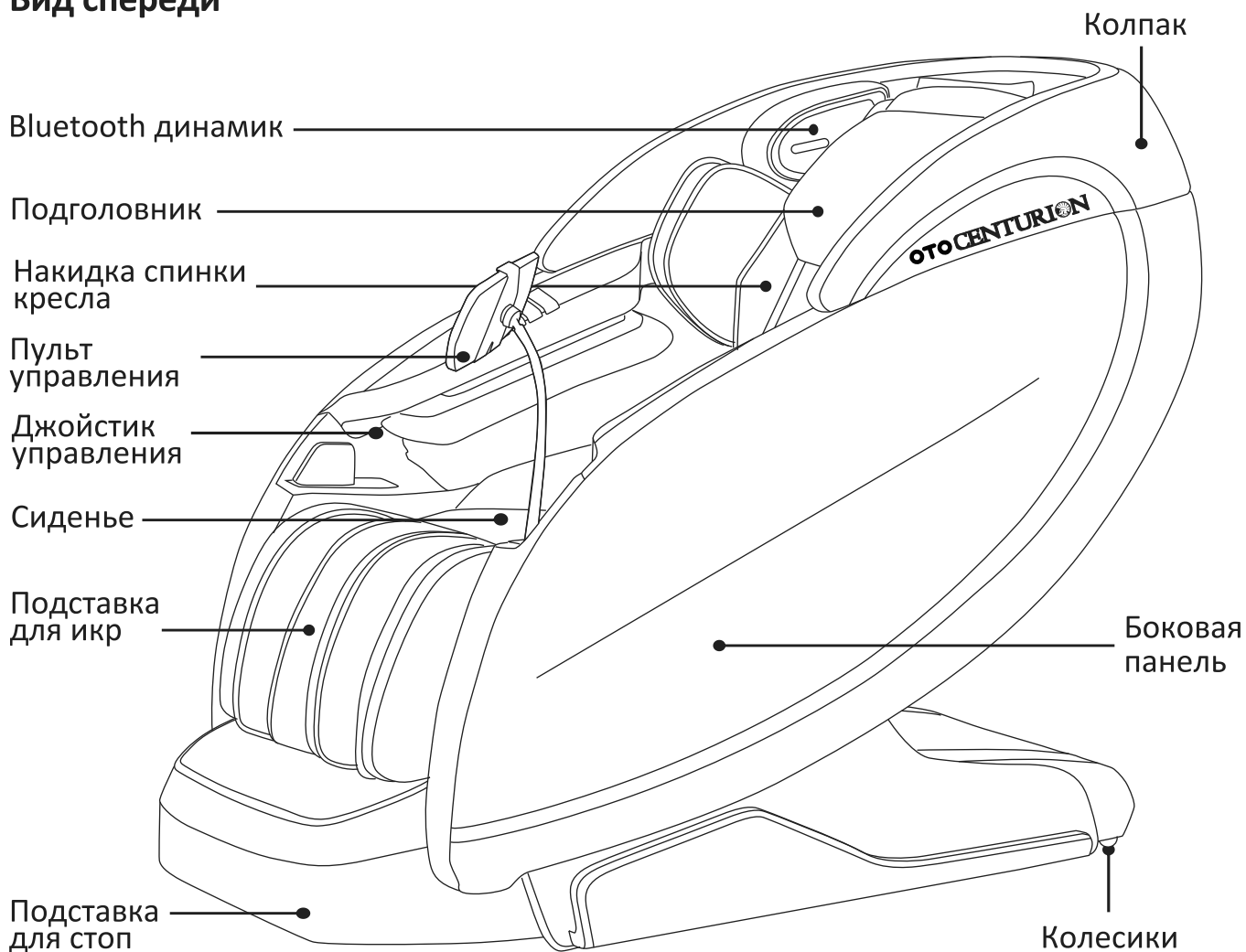

- 1 USB порт, DC 5В 2А
- 2 Увеличение силы 4D + массажа
- 3 Уменьшение силы 4D - массажа
- 4 ВКЛ/ВЫКЛ, Пауза, Возобновление
- 5 Уменьшение/увеличение громкости
- 6 Подъем/опускание спинки кресла
- 7 Подъем/опускание подставки ног

Рис.3

Составные части

Вид сзади

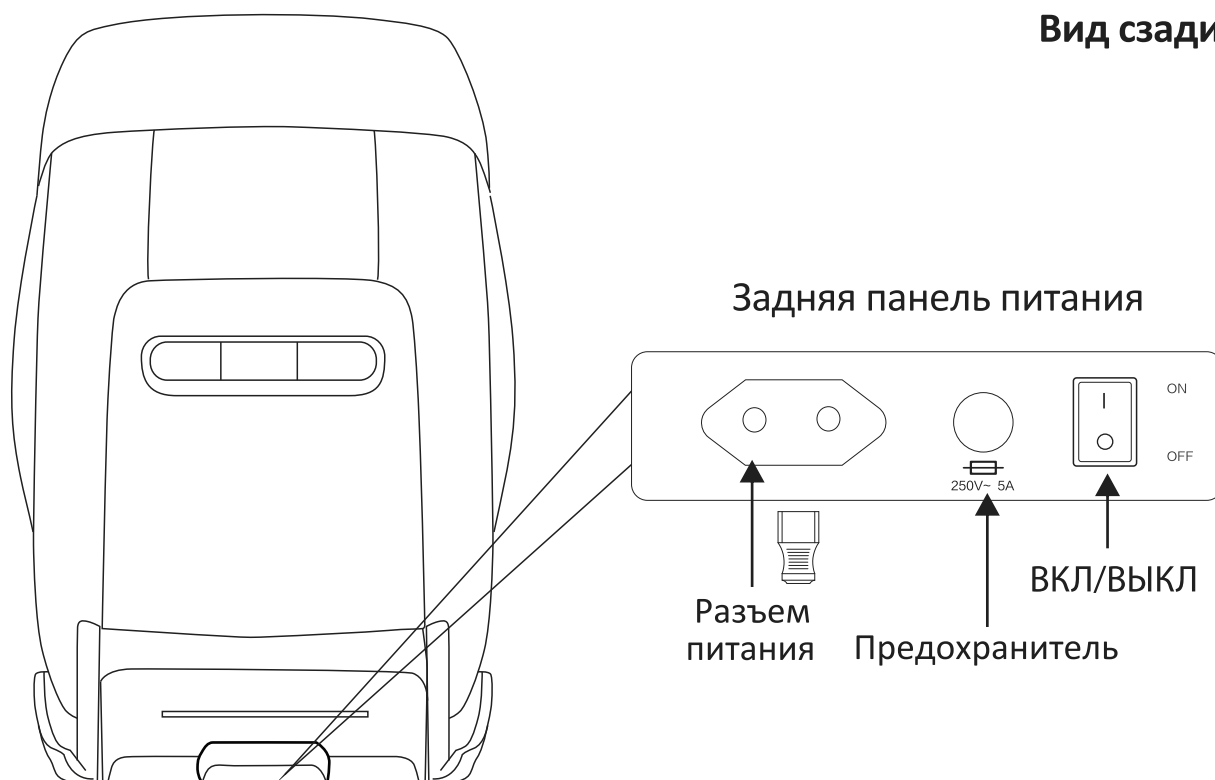

Воздушные подушки

- 14 воздушных клапанов для массажа
- Комбинирует воздействие 68 подушек



Рис.5

Перед использованием

Исходное положение

- 1** ● Убедитесь, что имеется достаточно пространства, чтобы можно было откинуть кресло назад, а также не затруднены посадка в кресло и выход из него (Рис.6). **ОБЯЗАТЕЛЬНО ИСПОЛЬЗУЙТЕ КОВРИК, ЕСЛИ ВЫ РАЗМЕЩАЕТЕ КРЕСЛО НА ЖЕСТКОЙ ПОВЕРХНОСТИ.**



Рис.6

- Не подвергайте кресло воздействию прямых солнечных лучей и не располагайте его в местах с повышенной температурой (например, перед нагревательными приборами или у окна, где солнечный свет может вызвать выцветание, плавление или трещины на поверхности).
- Подложите под кресло коврик, чтобы не повредить пол.
- Коврик должен покрывать зону контакта подставки ног и основания кресла с полом (минимальные размеры: 160 x 80 см).
- Устанавливайте массажное кресло рядом с розеткой.

2 Проверьте зону вокруг массажного кресла

Убедитесь, что рядом с креслом нет людей, домашних животных или других объектов.



3 Убедитесь, что в стыках частей массажного кресла нет посторонних предметов (Рис.8).



ОСТОРОЖНО!

- Не размещайте руки или ноги между подставкой для ног и основанием сиденья.
- Не размещайте руки или ноги между подставкой для ног и боковой панелью.
- Не размещайте руки или ноги между основанием сиденья и боковой панелью.
- Не размещайте руки или ноги между верхней и нижней частью подножки.
- Не вставляйте руки или ноги в щели основания сиденья.

Последствием таких действий могут быть серьезные травмы.

4 Осмотрите сетевой шнур и вилку питания.

ВНИМАНИЕ!

- Осмотрите сетевой шнур на предмет загрязнения или пыли. Убедитесь, что шнур не имеет повреждений и чист. Если требуется, протрите вилку и шнур сухой тканью. **В противном случае ворс и пыль могут привести к возгоранию.**
- Не используйте поврежденные шнур питания или вилку. Ни в коем случае не сгибайте и не перекручивайте шнур питания. Не размещайте шнур питания под тяжелыми предметами, например, под основание кресла. Держите сетевой шнур подальше от любого источника тепла и нагревательных приборов. **Поврежденный сетевой шнур или вилка питания могут привести к поражению электрическим током, короткому замыканию или возгоранию.**



Рис.9

Не перепутайте тип питания при подключении.

Вставляйте вилку в розетку до конца.

Пожалуйста, проконсультируйтесь в магазине, где вы купили кресло, или в авторизованном сервисном центре, чтобы узнать о способах подключения кресла к линии питания.

Перед использованием

5 Включите массажное кресло

- 1 Вставьте вилку сетевого шнура в розетку (Рис. 10).
- 2 Установите переключатель в положение «ВКЛ» чтобы активировать работу массажного кресла (Рис. 11).

ВНИМАНИЕ!

- Убедитесь, что шнур питания надежно и плотно вставлен в розетку.
В противном случае возможно возникновение травм от электротока или возгорания по причине перегрева или короткого замыкания в сети.

- Строго соблюдайте правила использования розеток и электропроводки.
- Используйте источник питания 220–240 В, 50-60 Гц. (Не используйте кресло в другой стране и не подключайте его к трансформатору без разрешения.)
Несоблюдение этих правил может привести к поражению электротоком, неисправности кресла или возгоранию.

- Не вставляйте и не вынимайте вилку питания мокрыми руками.
В противном случае возможно возникновение травм от удара электрического тока.



Рис.10



Рис.11

6 Убедитесь, что массажные ролики убраны внутрь

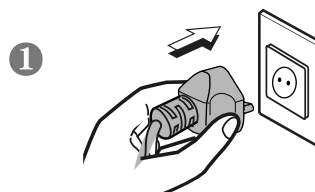

Рис.12

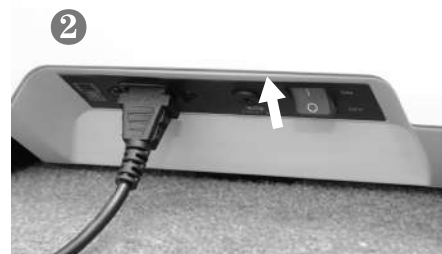
Если массажные ролики кресла не находятся в верхней позиции в задвинутом положении, нажмите кнопку ВКЛ, чтобы вернуть роликовый механизм вверх и убрать массажные ролики внутрь по умолчанию (Рис.12).

7 Убедитесь, что поверхность массажного кресла не повреждена

Осмотрите поверхность спинки массажного кресла, под которой происходит движение массажных роликов (Рис.13).

Убедитесь, что на ней нет повреждений.



Рис.13



ВНИМАНИЕ!

- Перед использованием приподнимите накидку спинки и проверьте целостность тканевого чехла.
- Даже если ткань немного повреждена, не включайте кресло, отключите питание и обратитесь в сервисный центр.

Использование кресла с поврежденным тканевым чехлом, может привести к травме или поражению электрическим током.

Порядок эксплуатации

1. ВКЛЮЧЕНИЕ/ВЫКЛЮЧЕНИЕ КРЕСЛА

Для начала работы нажмите кнопку ВКЛ/ВЫКЛ, которая находится сверху (Рис. 14).

Кнопка ВКЛ/ВЫКЛ



Сенсорный экран

Рис.14



Рис.15

- Нажмите и удерживайте кнопку ВКЛ/ВЫКЛ в течение 1 сек, чтобы включить массажное кресло. При этом включится подсветка и кресло издаст характерный звуковой сигнал. Подставка для ног поднимется вверх. На экране отобразится Главное меню (Рис. 16).
- Коснитесь любой иконки на экране, чтобы настроить желаемый режим массажа.
- Нажмите и удерживайте кнопку ВКЛ/ВЫКЛ еще раз, чтобы выключить массажное кресло. После этого кресло возвращается в исходное положение. Пожалуйста дождитесь полного выключения прежде чем покинуть кресло, о чем информирует информация на экране (Рис. 15).

2. ГЛАВНОЕ МЕНЮ

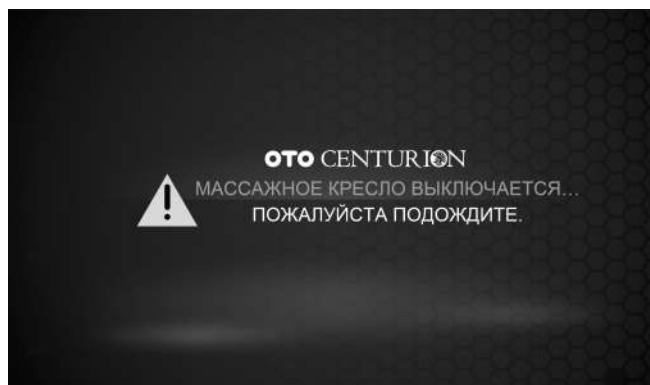

Рис.16

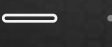

Рис.17

- Главное меню (Рис. 16) включает 6 кнопок основных функций на выбор: АВТО, РУЧНОЙ, ФАВОРИТ, ЭКСТРА, ОТО КЛАССИК и НАКЛОН КРЕСЛА.
- Иконка «Центурион»  в середине экрана переводит кресло в авто режим ФАВОРИТ «МЫШЦЫ».
- В нижней части экрана находятся две кнопки панели навигации .
- Нажмите на правую кнопку, чтобы перейти на вторую страницу Главного меню (Рис. 17).
- Вторая страница главного меню включает 12 кнопок функций на выбор: АВТО, РУЧНОЙ, АЭРО, ОТО КЛАССИК, ЛАЙТ, МАССАЖ НОГ, АЭРО+, ПРОГРЕВ, ПОЗИЦИЯ, СКАН ТЕЛА, РОЛИКИ, НАСТРОЙКА.
- Нажмите на левую кнопку панели навигации, чтобы перейти на первую страницу Главного меню (Рис. 16).
- На двух страницах Главного меню располагаются дополнительные функциональные кнопки, которые помогают пользователю быстро управлять креслом (смотрите ниже).

3. СКАНИРОВАНИЕ ТЕЛА ПЕРЕД МАССАЖЕМ



Рис.18



Рис.19

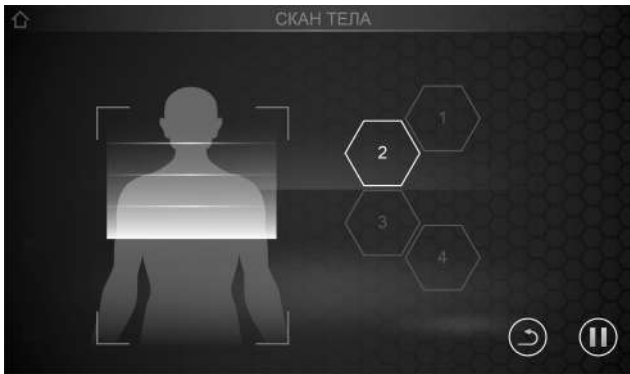

Рис.20

После активации массажа кресло начинает сканирование тела перед массажем и экран переходит в меню [СКАН ТЕЛА] (Рис.18). **При сканировании прижмите к спинке кресла, для правильной работы системы.** В случае ошибки сканирования на экране отобразится предупреждение (Рис. 20). Нажмите кнопку [ПОВТОР], чтобы провести повторное сканирование. По окончании сканирования тела Вы можете вручную отрегулировать высоту плеч, с помощью стрелок вверх и вниз и кнопки ОК (Рис.19). На это дается время 3 секунды.

4. АВТОМАТИЧЕСКИЕ ПРОГРАММЫ

- Коснитесь этого значка **АВТО** - экран перейдет на первую страницу режима [АВТО] (Рис.21).
- В этом режиме доступно 41 автопрограмма в 6 подразделах (Рис.22).
- Таймер для разных автоматических программ имеет различное время работы, которое устанавливается по умолчанию:
30 минут: Короткий сон, Сон
20 минут: Тайский
5 минут: Индийский
15 минут: все остальные автоматические программы.

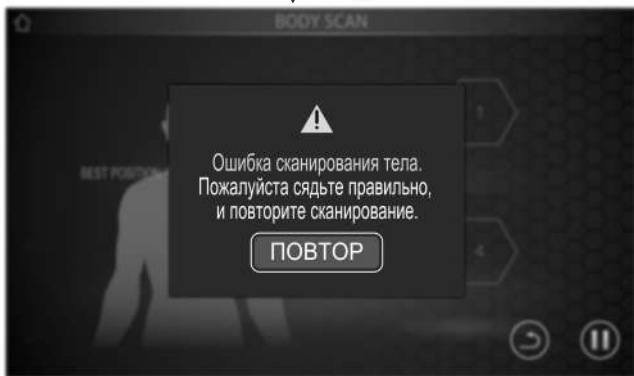

Рис.21



Рис.22

Порядок эксплуатации

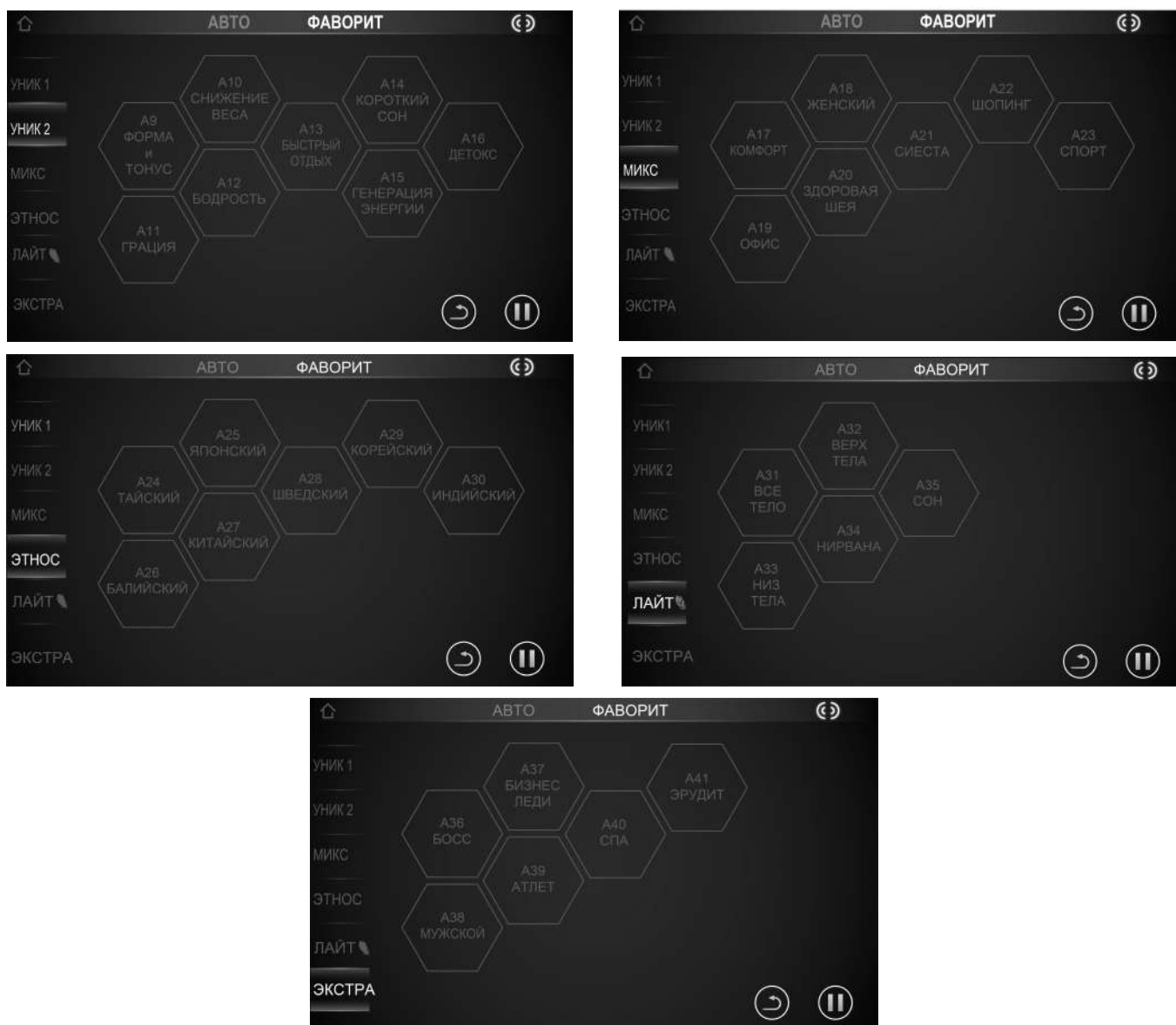

5. АВТОРСКИЕ АВТОМАТИЧЕСКИЕ ПРОГРАММЫ ФАВОРИТ

- Коснитесь значка **ФАВОРИТ** (Рис.23) - экран перейдет на страницу режима [ФАВОРИТ] (Рис.24).
- В этом режиме доступно 4 автопрограммы: МЫШЦЫ, СУСТАВЫ, АКУПУНКТУРА, МЕРИДИАН.



Рис.23



Рис.24

6. РУЧНЫЕ ПРОГРАММЫ МАССАЖА

- Коснитесь значка **РУЧНОЙ** (Рис. 25) - экран перейдет на страницу режима [РУЧНОЙ] (Рис.26).
- В данном режиме доступно 56 программ ручного массажа в 4 подразделах:
 - 👁️ Шиацу 1 и 2 - 16 программ разминающего массажа;
 - 👂 Постукивающий 1 и 2 - 16 программ постукивающего массажа;
 - 👐 Похлопывающий 1 и 2 - 16 программ похлопывающего массажа;
 - 👉 Раскатывающий - 8 программ раскатывающего массажа.
- Для регулировки доступны 3 настройки ширины: широкая, средняя и узкая.
- Также доступны 8 уровней настройки скорости / силы массажа.



Рис.25



Рис.26

7. ЦЕЛЕВЫЕ ПРОГРАММЫ МАССАЖА ОТО КЛАССИК

- Коснитесь значка **ОТО КЛАССИК** (Рис. 27) - экран перейдет в меню [ОТО КЛАССИК] (Рис.28).
- В данном режиме доступно 9 видов целевого массажа для каждой из 5 частей тела, а именно ШЕИ, ПЛЕЧ, СПИНА, ПОЯСНИЦА и ЯГОДИЦЫ.



Рис.27



Рис.28



Порядок эксплуатации



8. ПРОГРАММЫ МАССАЖА НОГ

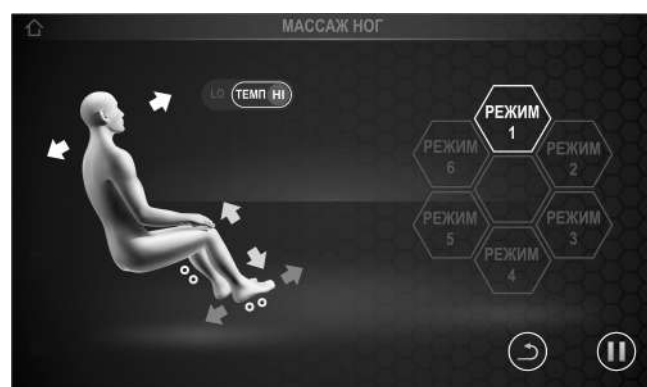

- Коснитесь значка **МАССАЖ НОГ** (Рис. 17) - экран перейдет в меню [МАССАЖ НОГ].
- В данном режиме доступно 6 видов массажа для ног.

9. ДОПОЛНИТЕЛЬНЫЕ ОПЦИИ МАССАЖА ЭКСТРА

- Коснитесь значка **ЭКСТРА** (Рис.29) - экран перейдет на страницу режима [ЭКСТРА] (Рис.30).
- В этом режиме доступно 5 разделов дополнительных настроек: АЭРО, АЭРО+, НАГРЕВ, РОЛИКИ, СКАН. Ниже представлены меню всех разделов.



Рис.29



Рис.30

Порядок эксплуатации

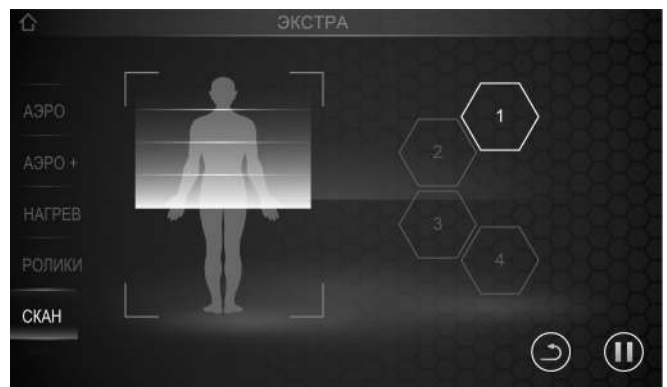
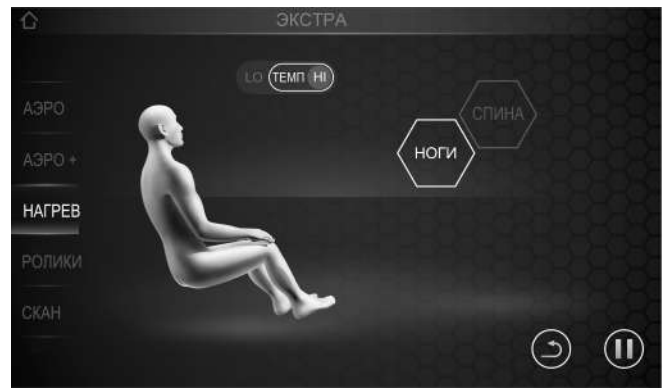

10. МЕНЮ НАСТРОЙКА



- Коснитесь значка **НАСТРОЙКА** (Рис. 17) - экран перейдет в меню [НАСТРОЙКА].

В данном меню доступны следующие настройки:

- 3 языка интерфейса на выбор: Китайский, Английский и Русский.



Панель управления настройки громкости озвучивания нажатия кнопок (4 уровня). Крайнее нижнее положение выключает озвучивание.



Панель управления настройки громкости динамиков озвучивания (4 уровня). Крайнее нижнее положение выключает звук динамиков.



Панель управления яркостью экрана дисплея управления (4 уровня).



Включение/выключение Bluetooth

Порядок эксплуатации

11. МЕНЮ УПРАВЛЕНИЯ МАССАЖЕМ

Когда активирована одна из программ массажа и прошло сканирование тела, на экране дисплея управления отображается первая страница меню управления массажем [СТАТУС] (Рис. 31).

1 страница: СТАТУС



Рис.31

1. Кнопка "Домой"
2. Индикация зоны текущего массажа
3. Интенсивность воздушной компрессии: доступно 6 уровней регулировки
4. Установка таймера времени: 5, 10, 15, 30, 45 и 60 минут
5. Кнопка быстрого доступа к программе массажа.
6. Регулировка интенсивности 4D массажа: 12 уровней для регулировки
7. Интенсивность массажа: 8 уровней для регулировки
8. Кнопка ПАУЗА / СТАРТ.

2 страница: НАКЛОН КРЕСЛА (Рис.32)

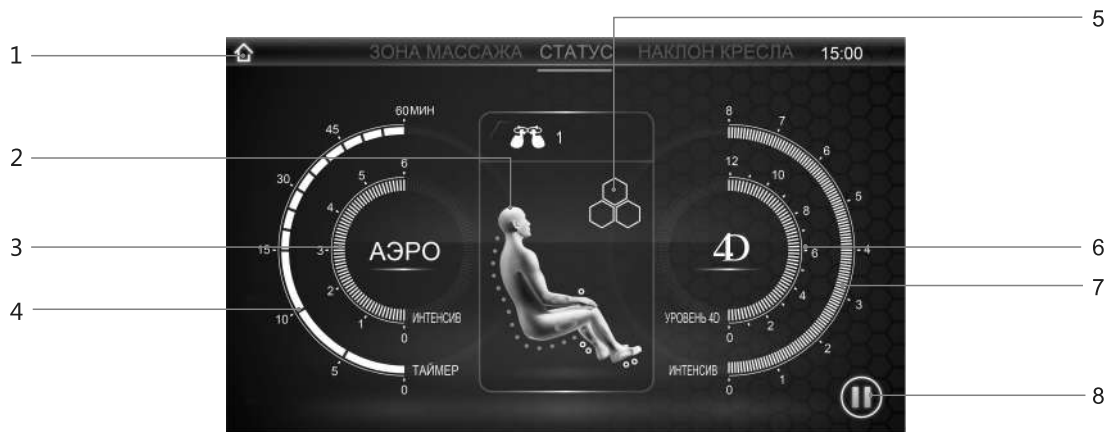

Рис.32

1. Наклон / подъем спинки кресла
2. Изменение длины раскладывания подставки для ног
3. Наклон / подъем подставки для ног
4. Выбор положения невесомости ZERO GRAVITY
5. Выбор предустановленных положений наклона кресла
6. Перевод кресла в вертикальное положение

3 страница: ЗОНА МАССАЖА (Рис.33)



Рис.33

1. Регулировка положения массажных роликов вверх / вниз
2. Выбор функции точечного массажа
3. Регулировка ширины массажных роликов.
4. Выбор зоны массажа (активен только для ручных программ массажа).

12. ДОПОЛНИТЕЛЬНЫЕ ФУНКЦИОНАЛЬНЫЕ КНОПКИ

При управлении массажным креслом, на экране сенсорной панели постоянно отображаются дополнительные функциональные кнопки, которые помогают пользователю быстро управлять различными функциями и переходить на требуемую страницу меню. Ниже представлен перечень функциональных кнопок и место их размещения.

Вид	Кнопка	Расположение	Описание назначения кнопки
	Пауза	Расположена в правом нижнем углу экрана	Нажмите кнопку для перехода в режим ожидания. При этом кнопка Пауза меняется на кнопку Старт.
	Старт	Расположена в правом нижнем углу экрана	Нажмите кнопку для возобновления работы кресла. При этом кнопка Старт меняется на Пауза.
	Перо	Расположена в правом нижнем углу экрана	Нажмите кнопку для перехода в меню автоматических программ ЛАЙТ.
	Возврат	Расположена в правом нижнем углу экрана	Нажмите кнопку для возврата в предыдущее меню.
	Статус	Расположена в правом верхнем углу экрана	Нажмите кнопку для перехода в меню СТАТУС для настройки интенсивности и скорости массажа.
	Домой	Расположена в левом верхнем углу экрана	Нажмите кнопку для перехода в Главное меню управления массажным креслом.

Кнопки быстрого управления

Кнопки быстрого управления на правом подлокотнике (Рис. 34)



БЕСПРОВОДНАЯ И USB ЗАРЯДКА

Массажное кресло оснащено функцией USB и беспроводной зарядки (Рис.35). Порт USB расположен в основании панели кнопок быстрого управления на правом подлокотнике. Зона беспроводной зарядки расположена в области ниши для смартфона правого подлокотника и отмечена меткой. Беспроводная зарядка предназначена для зарядки устройств, поддерживающих такую опцию.



После массажа

ПОСЛЕ ИСПОЛЬЗОВАНИЯ

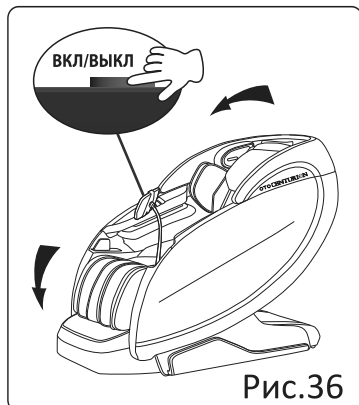

- 1 Нажмите кнопку питания ВКЛ/ВЫКЛ на пульте управления (Рис.36). При этом массажное кресло возвращается в стандартное положение.
 - Перед изменением наклона спинки / подставки для ног массажного кресла проверьте пространство вокруг кресла, уделив особое внимание детям или домашним животным, которые могут находиться в непосредственной близости.
 - Не размещайте руки и ноги в щелях и движущихся частях массажного кресла, чтобы предотвратить возможные травмы.

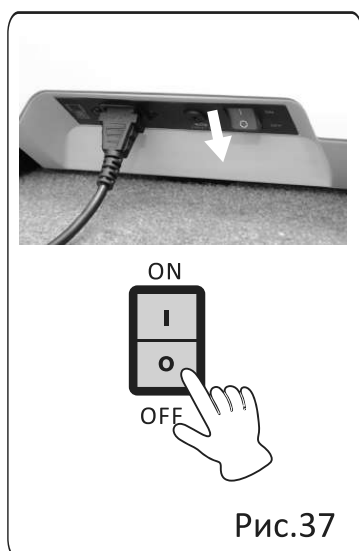

- 2 Установите переключатель ПИТАНИЕ в положение ВЫКЛ (расположенную в нижней части массажного кресла), чтобы выключить массажное кресло и верните пульт дистанционного управления обратно на кронштейн пульта.

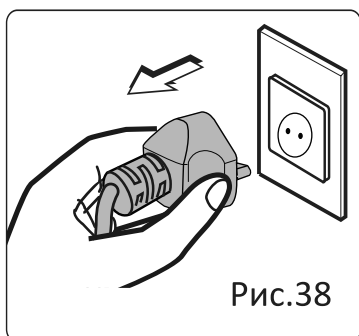

- 3 Выньте вилку из розетки (Рис.38).
 - Не тяните за шнур питания, чтобы вынуть вилку.
 - Не вынимайте вилку из розетки мокрыми руками.

ВНИМАНИЕ! Во избежание несчастных случаев и травм, после использования кресла обязательно установите выключатель питания в положение «О».

Вопросы и ответы

В Можно ли пользоваться массажным креслом во время болезни?

О **Перед использованием кресла необходимо проконсультироваться с лечащим врачом.**

Массаж может навредить тем, у кого травмы опорно-двигательного аппарата, проблемы с позвоночником, мышечные или кожные заболевания, или тем, кому вживлены в тело медицинские устройства.

В Есть ли какие-либо ограничения по росту и весу?

О **Рекомендуемая минимальная высота пользователя 1,5 м и максимальная высота 1,95 м. Максимальный вес составляет 120 кг.**

Если пользователь ниже или выше, указанного диапазона роста, то, вероятнее всего, он будет чувствовать в кресле дискомфорт. Вес пользователя также не должен превышать максимально допустимого значения, чтобы не повредить кресло и не получить травмы во время его использования. Данные ограничения приняты для обеспечения комфорта и безопасности.

Совет для высоких пользователей, которые сгибают колени при использовании кресла:

Наклоните спинку и опустите массажер ног в нижнее положение, тем самым увеличив общую длину.

Совет для низких пользователей, которым трудно достать до блока массажа ног:

Поднимите спинку и подставку для ног, тем самым сократив общую длину.

В Где находится серийный номер массажного кресла?

О Он расположен под спинкой массажного кресла, рядом с проводом питания.



В Когда я пользуюсь массажным креслом, оно издает шум.

О **Шумы являются частью нормального функционирования.**

Во время использования массажного кресла будет слышен шум, поскольку кресло оснащено воздушным насосом и несколькими моторами.

В Сколько раз в день можно использовать кресло и как долго может длиться один сеанс?

О **20 минут в день без каких-либо медицинских ограничений.**

20 минут в день без каких-либо медицинских ограничений. В течение 1-ой недели использования кресла делайте массаж не более 20 минут при условии, что Вы находитесь в хорошем состоянии здоровья. Если во время сеанса массажа появится какой-либо дискомфорт, немедленно прекратите использование и проконсультируйтесь с врачом. В первые несколько дней возможно появление болевых ощущений. Обязательно следите за уровнем боли и, если боль не проходит на следующий день, также проконсультируйтесь с врачом.

ОБЯЗАТЕЛЬНО ПЕЙТЕ МНОГО ВОДЫ ПОСЛЕ КАЖДОГО СЕАНСА МАССАЖА.

Функциональные особенности

Массажное кресло **OTO CENTURION** имеет современную систему электронного управления со встроенным микропроцессором, который предназначен для воспроизведения различных техник и комбинаций массажа, приближенных к человеческому воздействию. Эти массажные движения точно улавливают расположение акупунктурных точек вдоль всего тела пользователя и способствуют снижению усталости, улучшению обмена веществ и эффективно улучшают кровообращение.

Расширенный арсенал массажного кресла **OTO CENTURION** использует различные автоматические программы для всего тела, что способно полностью удовлетворить потребности любого пользователя в релаксации.

ФУНКЦИОНАЛЬНЫЕ ОСОБЕННОСТИ

1. Массажное кресло **OTO CENTURION** создано на базе знаний о строении человеческого тела, что обеспечивает максимально приятные ощущения от массажа.
2. Функция таймера обеспечивает расширенные возможности вариантов продолжительности массажа 5, 10, 15, 30, 45 и 60 минут.
3. Сенсорный дисплей имеет три языка интерфейса и обеспечивает понятное и удобное управление.
4. Встроенный сенсор скачков напряжения и температуры обеспечивает безопасность работы массажного кресла.
5. Массажное кресло **OTO CENTURION** имеет интеллектуальное микропроцессорное управление для обеспечения отличной производительности.
6. Уникальный 4D массажный механизм лучше адаптируется к индивидуальным контурам тела пользователя.

Чистка и уход

Чистка искусственной кожи

Всегда протирайте искусственную кожу кресла мягкой и сухой тканью

- Не чистите кресло растворами, содержащими химические вещества, такие как растворители, бензин или спирт.
- Убедитесь, что средство для чистки не повредит искусственную кожу.
- Если поверхность очень грязная, протрите ее нижеприведенным способом:
 - ① Смочите мягкую ткань в теплой воде или 3% - 5% растворе моющего средства и отожмите ее.
 - ② Убедитесь, что ткань для протирания хорошо отжата.
 - ③ Протрите поверхность массажного кресла.
 - ④ Обязательно промойте ткань несколько раз во время протирания.
 - ⑤ Дайте искусственной коже высохнуть естественным путем. Не используйте фен и сушилку.
- Если удаление пятен на искусственной коже, вызывает затруднение попробуйте смочить меламиновую губку в моющем средстве, и протереть поверхность несколько раз.
- Не сушите поверхность феном.
- Поверхность искусственной кожи может выцвести или обесцветиться, если использовать неподходящее моющее средство.
- Перед полным нанесением испытайте чистящий раствор на небольшом участке.

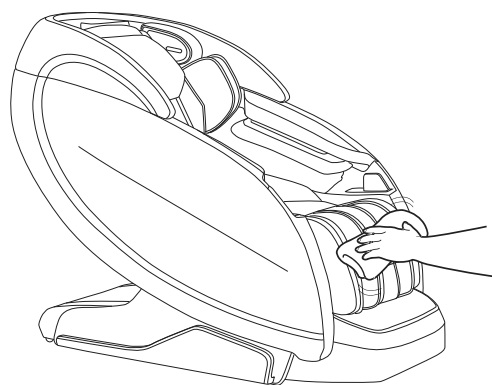
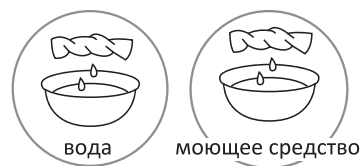

Чистка пластиковых деталей

- 1 Положите кусок мягкой ткани в теплую воду с нейтральным моющим средством, отожмите его, а затем протрите пластиковые детали массажного кресла.
- 2 Протрите поверхность пластика салфеткой из микрофибры или мягкой тканью, отжатой в чистой воде.
 - Убедитесь, что ткань хорошо отжата, и не оставляет капель на поверхности.
- 3 Дайте пластиковым деталям высохнуть естественным путем.
 - Никогда не протирайте твердые пластиковые детали спиртовыми, бензиновыми средствами или растворителями. В противном случае это может привести к частичному или полному обесцвечиванию.

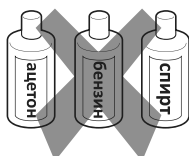
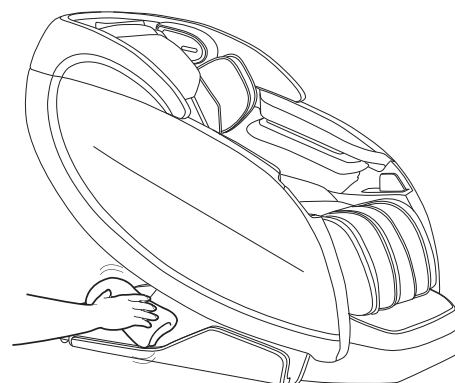
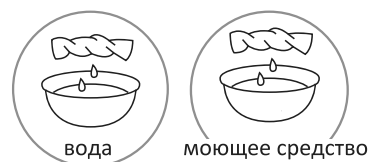

Устранение неполадок

При возникновении неполадок выполните проверку и устраните их в соответствии с приведенными ниже методами. Если проблема не устранена, обратитесь в сервисный центр за дальнейшими инструкциями.

Ошибка	Причина и метод устранения
Массажные ролики останавливаются во время использования. (Массажное кресло подает звуковой сигнал, все значки и кнопки на дисплее пульта управления мигают, а затем гаснут.)	В целях безопасности массажные ролики останавливаются, если нагрузка на них превышает установленную норму. Также, во избежание возможного перегрева или повреждения массажного механизма, в кресло встроена функция автоотключения при чрезмерном напряжении или перегреве. Если дисплей пульта мигает, а затем гаснет, выключите питание, подождите 30 секунд и потом снова включите питание. Если вес пользователя не превышает 120 кг, выньте шнур питания из розетки и сообщите о проблеме в сервисный центр.
Массажное кресло не отклоняется, а массажер ног не опускается и не поднимается. (Кресло подает звуковой сигнал, все значки и кнопки на дисплее пульта гаснут и кресло останавливается).	Массажное кресло может остановиться при столкновении с препятствием, мешающем работе. Если экран пульта и кнопки мигают, а спинка или подставка ног встали, выключите кресло из сети и включите снова через 10 секунд. Убедитесь, что нет никаких препятствий на пути движения подставки ног или спинки массажного кресла.
Массажные ролики не могут достичь уровня плеч или шеи.	Если ваша голова не будет прижата к спинке во время сканирования тела, это может привести к неправильным результатам. В итоге этого ролики начнут опускаться ниже, что приведет к неточности массажа. Если это происходит, выключите питание на пульте и начните сеанс массажа с самого начала.
Левый и правый массажные ролики имеют разную высоту.	Массажный механизм работает нормально. Это связано с чередованием положения роликов с правой и левой стороны в определенный интервал времени, когда задействована одна из автоматических программ.
Кресло не делает массаж. <ul style="list-style-type: none">● Массаж верхней части тела (от шеи до талии)● Массаж икр/стоп	<ul style="list-style-type: none">● Массажное кресло не подключено к сети.● Выключатель питания не включен.● Если после завершения сеанса массажа ни одна из программ не выбрана, кресло остановится и выключится. Попробуйте выключить и перезагрузить кресло снова.
Нагретые ролики не остывают после выключения питания.	<ul style="list-style-type: none">● Поскольку в процессе массажа ролики нагреваются, потребуется некоторое время, чтобы они остыли.
Сетевой шнур питания или вилка питания сильно нагрелись.	Во избежание несчастных случаев, не используйте массажное кресло и обратитесь в сервисный центр.

ВНИМАНИЕ! Если решение обнаруженной ошибки в работе не найдено, пожалуйста, обратитесь в сервисный центр за квалифицированной помощью.

Устранение неполадок

Характерные звуки и ощущения при использовании массажного кресла.

При использовании кресла можно услышать следующие звуки и испытать приведенные ниже ощущения. Это не является дефектом, а признак нормального функционирования.

- Когда массажное кресло складывается или раскладывается, можно услышать, как движутся и щелкают шестеренки.
- При активации массажных роликов слышны звуки трения.
- Также при активации массажных роликов слышно вращение ремней.
- Когда массажные ролики в режиме постукивания, можно услышать щелчки.
- Когда ролики движутся вверх и вниз, мотор издает звук. Звуки мотора узнаваемы.
- Когда массажные ролики сжимаются, раздается мягкий скрипящий звук.
- Во время сеанса массажа, когда ролики постукивают и прокатываются, от ваших суставов также может исходить мягкий скрипящий звук.
- Возможен естественный скрип, исходящий от боковых панелей, во время работы кресла.
- Вы можете услышать звуки трения между массажными роликами и тканью.
- При сдувании воздушных подушек слышен звук двигателей насоса.
- Во время работы воздушных подушек, можно услышать чередование воздушных клапанов.
- Когда подставка ног находится в движении, слышен легкий скрип и звук работающего мотора.

- **Если звук очень громкий, возможно, что механизм массажного кресла вышел из строя.**

В этом случае обратитесь в авторизованный сервисный центр.

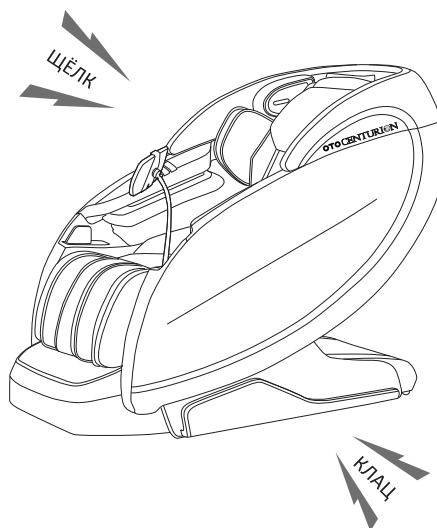

ВНИМАНИЕ!

- Во избежание возникновения травм, пожаров или других негативных последствий, не устанавливайте, не разбирайте и не ремонтируйте механизмы массажного кресла самостоятельно.



ВНИМАНИЕ!

- В случае возникновения каких-либо неисправностей немедленно остановите работу кресла и вытащите вилку питания из розетки.
<Примеры неисправностей>
 - Кресло не работает после включения выключателя питания;
 - При перемещении кабеля питания кресло самопроизвольно выключается;
 - Во время работы массажного кресла возникает ненормальный звук и чувствуется запах гари;
 - Обивка деформирована или сильно нагрета;
- При возникновении вышеперечисленных неисправностей немедленно обратитесь за ремонтом в сервисный центр.**

Технические характеристики

Модель	CN-01	
Напряжение питания	220-240 В 50-60 Гц	
Мощность	230 Вт	
Таймер	5 - 30 минут (в зависимости от программы)	
Габариты (Д x Ш x В)	в вертикальной позиции	1570 x 820 x 1210 мм
	в горизонтальной позиции	1810 x 820 x 940 мм
Выдвижение подставки ног	примерно на 180 мм	
Габариты упаковки (Д x Ш x В)	основной блок: 1420 x 766 x 875 мм боковые панели: 1640 x 755 x 530 мм нижняя боковая панель: 520 x 197 x 1130 мм подставка для ног: 600 x 535 x 630 мм	
Вес (Нетто / Брутто)	основной блок: 90 кг / 108 кг боковые панели: 39 кг / 46 кг нижняя боковая панель: 8 кг / 9,5 кг подставка для ног: 26 кг / 29 кг	
Условия использования	Температура окружающей среды: от 0 до 35 °С	
	Относительная влажность воздуха: 20% - 80% RH	
Условия хранения	Температура окружающей среды: от -5 до 35 °С	
	Относительная влажность воздуха: 20% - 80% RH	
Максимальный вес пользователя	120 кг	

OTO

www.otobodycare.ru