

Инструкция

Массажное кресло UNO One UN367 (модификация 1) Brown

Полезные ссылки:

[Массажное кресло UNO One UN367 \(модификация 1\) Brown - смотреть на сайте](#)

[Массажное кресло UNO One UN367 \(модификация 1\) Brown - читать отзывы](#)

uno *One*

Инструкция пользователя

Модель UN-367 модификация 1

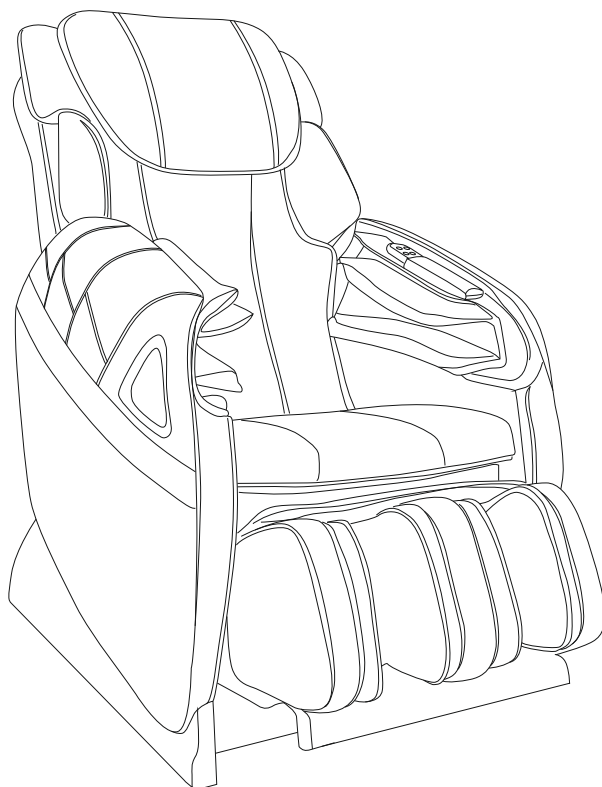

Перед использование массажного кресла, обязательно полностью прочитайте эту инструкцию пользователя.

версия 1.18



**Инструкция пользователя
модель UN-367
модификация 1**

Содержание

Меры безопасности	3 - 4
Составные части	5
Размещение массажных подушек	6
Спецификация кресла	7
Перемещение кресла	8
Установка кресла	9
Порядок эксплуатации	10
Основные функции	11 - 15
Устранение проблем в работе	15
Уход и обслуживание	16
Меры предосторожности	16
Для заметок	17

Меры безопасности

Внимание!

Вилка питания должна быть плотно вставлена в розетку. Неправильное подключение массажного кресла к источнику питания без заземления может привести к поражению электрическим током.

Не меняйте вилку и шнур питания массажного кресла. Если розетка не подходит, пожалуйста, обратитесь за консультацией к квалифицированному электрику.

При использовании массажного кресла, необходимо строго соблюдать основные меры безопасности, изложенные ниже. Это снизит риск поражения электрическим током и возникновение травм.

Внимательно прочитайте следующую информацию перед использованием кресла:

1. Не забудьте вставить вилку кресла в электрическую розетку перед его использованием.
2. Убедитесь, что вилка плотно вставлена в розетку, во избежание короткого замыкания и пожара.
3. Всегда отключайте вилку питания из электрической розетки сразу после завершения использования массажного кресла или перед его чисткой.
4. НЕ используйте массажное кресло в местах с высокой влажностью воздуха.
5. НЕ используйте массажное кресло вне помещения и в местах с прямым солнечным светом.
6. Если во время работы отключилось питание, переведите выключатель питания в положение "О" и затем выньте вилку из розетки. Это предотвратит любые проблемы во время повторного включения питания.
7. Никогда не используйте массажное кресло, если шнур питания поврежден или намочен.
8. Никогда не подключайте / отключайте вилку питания из розетки мокрыми руками.
9. Не оставляйте кресло без присмотра, если оно используется инвалидами или детьми, или установлено в месте их нахождения.
10. Используйте кресло только по его прямому назначению, как описано в этой инструкции.
11. Не используйте никаких дополнительных аксессуаров, кроме рекомендованных.
12. Не вставайте, не садитесь и не прыгайте на подставке для ног, подлокотниках и спинке кресла во время его использования. Это может привести к неисправности и травме.
13. Не переносите кресло, держась за подлокотники, это может привести к его поломке.
14. Не засыпайте во время массажа.
15. Всегда держите массажное кресло в чистоте. Не вставляйте посторонние предметы в отверстия и ниши массажного кресла.

Меры безопасности

16. Не отключайте массажное кресло, потянув за кабель питания.
17. Перед включением массажного кресла не забудьте проверить, что вокруг него нет никого (в частности, детей), животных или препятствий, которые могут попасть под кресло при его опускании или поднятии.
18. Всегда проверяйте целостность обивки массажного кресла перед его использованием. Если Вы нашли любую порванную поверхность на кресле, не используйте его.
19. Данное массажное кресло предназначено только для домашнего использования.
20. Для тех, кто страдает от каких-либо заболеваний, следует сначала проконсультироваться с лечащим врачом о возможности использования массажного кресла в случае сомнений.
21. Следующим лицам требуется обязательно обратиться к врачу перед использованием массажного кресла:
 - Тем, кто страдает от злокачественной опухоли
 - Тем, кто страдает от болезней сердца
 - Беременным женщинам и женщинам во время менструации
 - Тем, кому предписано врачом состояние полного покоя
 - Тем, кто проходит курс лечения
 - Тем, кто страдает от проблем со спиной или позвоночником (искривление и травмы).
22. Если Вы испытываете боль во время использования кресла, сразу прекратите массаж и обратитесь к врачу за консультацией.
23. Никогда не выполняйте массаж на опухших или воспаленных участках тела.
24. Это кресло не является медицинским оборудованием и предназначено для обеспечения общего оздоровительного комфортного массажа. Не используйте кресло в качестве замены медицинского лечения.
25. Не используйте массажное кресло более чем 30 минут за один сеанс. Пожалуйста, ограничьте массаж отдельной области не более чем 15 минут. Использование кресла в течение длительного времени может привести к его перегреву и быстрой поломке.
26. Не используйте массажное кресло в помещениях с высокой концентрацией аэрозолей и других химических продуктов и низкой концентрацией кислорода.
27. Массажное кресло не предназначено для детей до 12 лет.
28. Если массажное кресло вышло из строя, пожалуйста свяжитесь с сервисным центром для проведения его ремонта. Самостоятельный ремонт массажного кресла или ремонт его неквалифицированным персоналом может привести к травмам и потере гарантии.

Составные части

Вид спереди

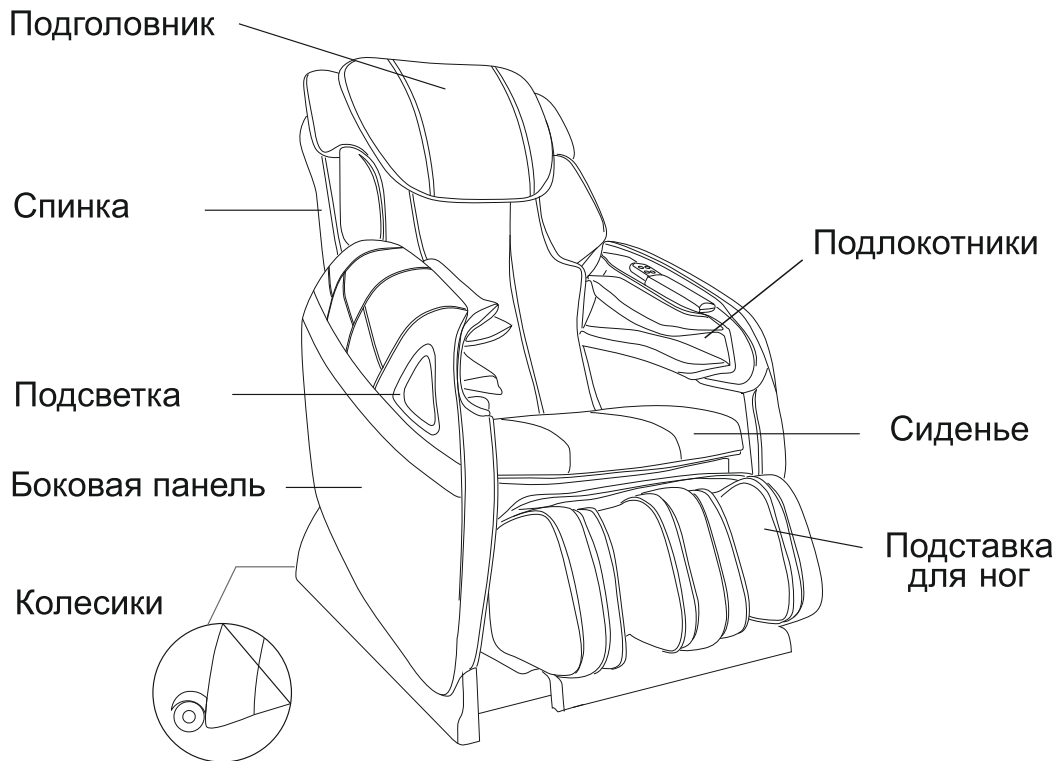

Размещение массажных подушек

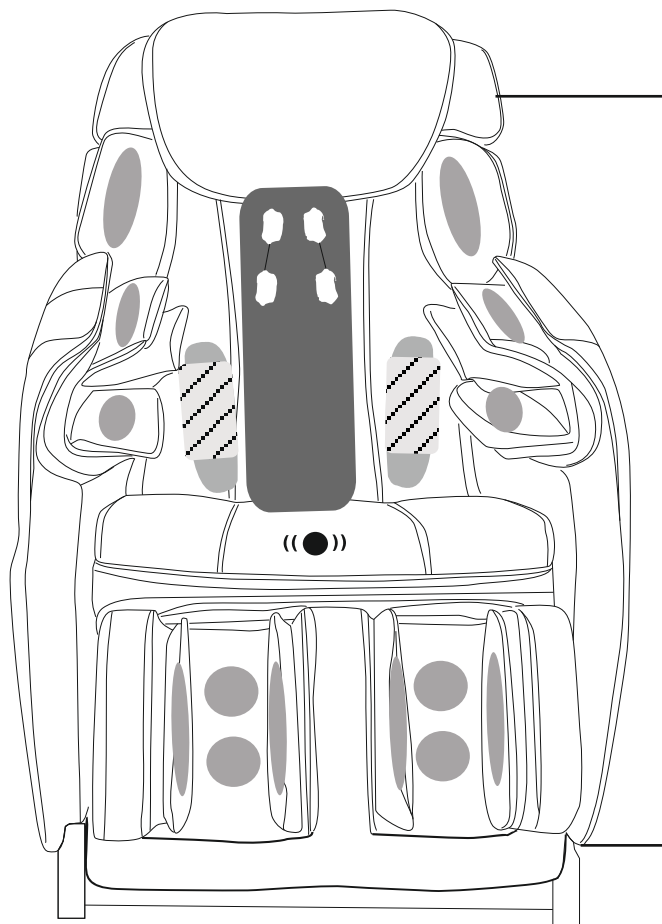

- 18 Воздушных подушек
- 1 Вибрационный механизм
- 2 Нагревающих механизма
- 2 Роликовых механизма

● Роликовый Массаж ((●)) Вибрация ● Воздушные подушки ▨ Нагрев ● Ролики

Спецификация кресла

Наименование	UNO One
Модель	UN367 модификация 1
Напряжение питания	220 В - 240 В
Частота	50 / 60 Гц
Мощность	140 Вт
Таймер	5 / 10 / 15 / 20 / 25 / 30 минут
Максимальное время работы	30 минут
Габаритные размеры (Длина / Ширина / Высота)	В упаковке: 188 x 78 x 86 см
	Стандартное положение: 138 x 77 x 118 см
	Разложенное положение: 178 x 77 x 86 см
Вес	Вес брутто: 93,5 кг
	Вес нетто: 77 кг
Длина проводов	Провод пульта : Около 150 см
	Провод питания : Около 180 см
Условия использования	Температура воздуха : 10°C - 40°C
	Относительная влажность : 30 - 85 RH
Условия хранения	Температура хранения : 20°C - 60°C
	Относительная влажность : 30 - 85RH
Безопасность	Защита от перегрева, короткого замыкания и перегрузки
Эффект от использование	Улучшение кровообращения и снятие мышечных болей

Перемещение кресла

Для перемещения кресла поднимите подставку для ног и откиньте кресло назад под углом примерно 45° . Это позволит легко перемещать кресло с помощью колесиков, толкая его вперед.

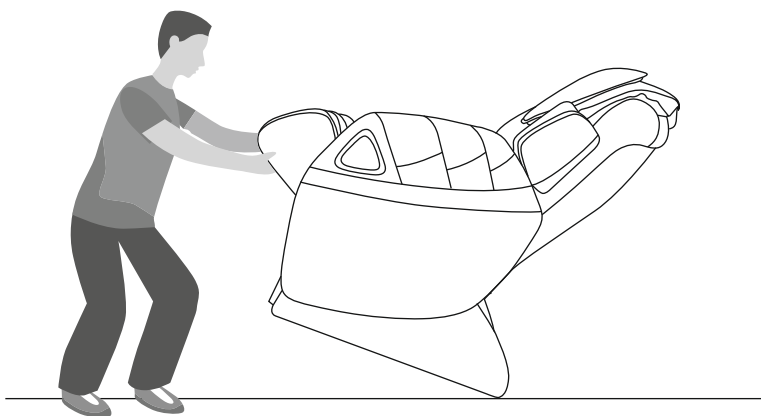
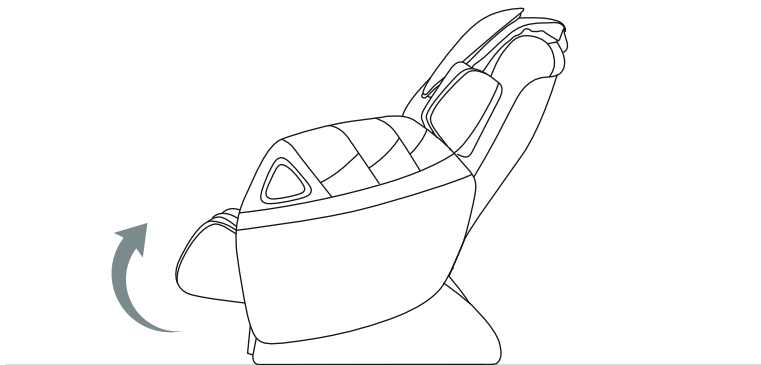

ВНИМАНИЕ!

1. Перед перемещением кресла, установите его спинку и подставку для ног в исходное стационарное положение. Это позволит обезопасить Вас от возможных травм в процессе перемещения кресла.
2. Не рекомендуется перемещать массажное кресло, если в нем кто-то сидит.
3. Во избежание повреждения пола, размещайте кресло на коврике или половике.

Перемещение кресла также лучше производить используя коврик или половик. Это защитит пол от царапин и повреждений.

Установка кресла

Пожалуйста, обеспечьте достаточное пространство вокруг кресла. Когда спинка кресла находится в положении полулежа, а подставка ног поднята, вокруг кресла должно ещё оставаться как минимум 60 см пространства спереди и как минимум 80 см сзади. Нижняя часть кресла может повредить пол, вследствие чего рекомендуется подстелить под него коврик.

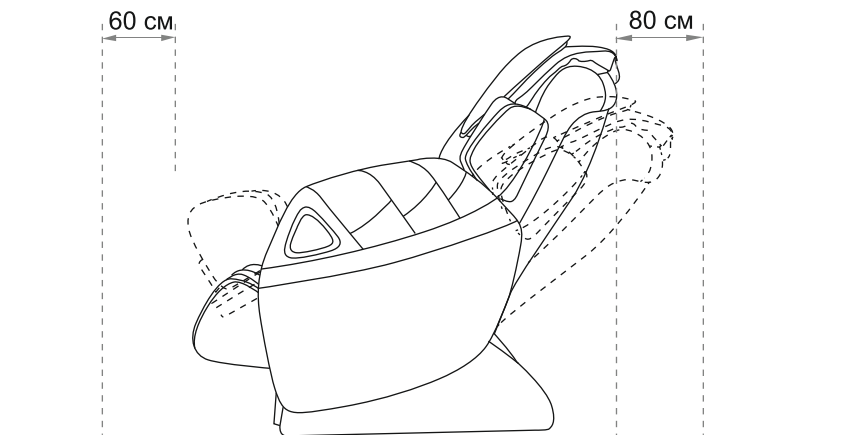

Шаг 1: Снимите картонную упаковку кресла.

Шаг 2: Прикрепите накидку к спинке кресла при помощи молнии. Выверните и зафиксируйте накидку на спинке при помощи липучек.

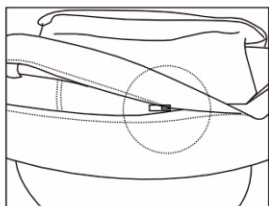

Шаг 3: Подключите кресло к источнику питания, а затем включите его.

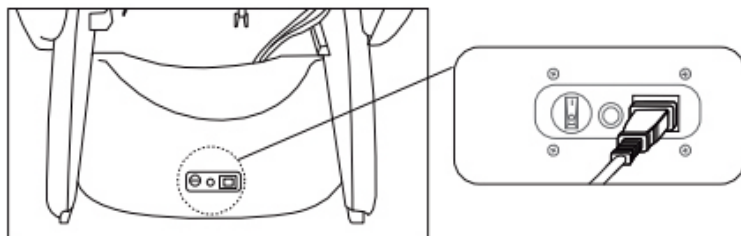

Порядок эксплуатации



ПУЛЬТ УПРАВЛЕНИЯ

Подключите кресло к источнику питания и переведите переключатель в положение “I”. Изначально кресло находится в режиме ожидания, в котором доступны семь функций: Включение/выключение, регулировка наклона массажера для ног вверх и вниз, пауза, регулировка наклона спинки кресла вверх и вниз.

Основные функции

1. Питание

Кнопка Вкл/Вкл

Нажмите эту кнопку, чтобы активировать работу массажного кресла. При этом загорится ЖК-дисплей пульта управления. Выберите предпочтительную функцию массажа, нажав на соответствующую кнопку пульта управления. При этом запустится обратный отсчет таймера кресла.

Нажмите эту кнопку снова, чтобы остановить все функции массажа и вернуть массажное кресло в исходное положение.

2. Таймер

Кнопка контроля времени

Когда активирована функция массажа, таймер по умолчанию устанавливается на 15 минут. Каждое нажатие этой кнопки будет изменять время таймера в следующей циклической последовательности 20 > 25 > 30 > 5 > 10 > 15 > 20 минут. За одну минуту до окончания установленного времени прозвучит 5 звуковых сигналов, которые предупреждают пользователя о завершении сеанса .

3. Пауза

Нажмите эту кнопку один раз, чтобы временно приостановить функцию массажа. В режиме "Пауза", на дисплее будет мигать значок "Пауза".

Нажмите эту кнопку снова, чтобы отключить «Паузу» и возобновить предыдущую функцию массажа, а также включить таймер обратного отсчета.

Массаж бедер

4 / 5 / 6 положение бедер

Кнопка массажа бедер будет распределять массаж на нижнюю часть тела пользователя, такой массаж помогает людям улучшить фигуру, а также снять усталость, особенно после физической нагрузки. Это одна из самых важных функций данного массажного кресла, совмещает в себе различные виды массажа. Вы можете отрегулировать положение для массажа в соответствии с вашими личными предпочтениями, нажав и удерживая кнопки вверх ▲ / вниз ▼ до тех пор, пока ролик не достигнет выбранной позиции.

7. Светодиодная подсветка

Голубая светодиодная подсветка активируется после нажатия на кнопку "Питание". Последовательно нажимая на кнопку "Подсветка" можно выключать и включать светодиодную подсветку.

8 / 9 Скорость массажа

Эта кнопка контролирует скорость и силу роликового массажа.

Нажмите кнопку "+" для увеличения силы и скорости роликового массажа.

Нажмите кнопку "-" для уменьшения силы и скорости роликового массажа.

Основные функции

10. Быстрый массаж

Эта кнопка активирует автопрограмму ускоренного сеанса массажа для всего тела.

Данная программа сочетает несколько видов массажа и нацелена на поднятие общего тонуса организма. Длительность автоматической программы по умолчанию установлена на 15 минут.

11. Все тело

Эта кнопка активирует автоматическую программу массажа для всего тела.

Нажмите кнопку один раз для начала сеанса. Эта программа применяется для всего тела: спины, плеч, рук, бедер и икр.

12. Тайский массаж

Эта кнопка активирует автоматическую программу Тайского массажа.

Нажмите кнопку один раз для начала сеанса. Данная программа осуществляет растяжку мышц спины и ног. Тайский массаж рекомендован после тренировки или тяжелой физической нагрузки и служит для расслабления мышц. Длительность автоматической программы по умолчанию установлена на 15 минут.

13. Плечи

Эта кнопка активирует автоматическую программу массажа плеч.

Нажмите кнопку один раз для начала сеанса. Данная программа нацелена на массаж плеч и шеи, что помогает расслабить мышцы в этой области.

14. Поясница

Эта кнопка активирует автоматическую программу массажа поясницы.

Нажмите кнопку один раз для начала сеанса. Программа нацелена на массаж и прогрев в области поясницы, сочетая различные виды массажа, такие как: разминающий, скручивающий, постукивающий, шведский и Шиаци. Функция прогрева активируется сразу после нажатия кнопки "Поясница" и может отключаться при необходимости.

15 / 16 / 17 / 18. Автоматические программы

Кнопки активируют автоматические программы Антистресс / Глубокий Шиаци / Отдых / Тонус

19 / 20. Регулировка наклона подставки для ног

Данные кнопки позволяют поднимать или опускать подставку для ног.

Нажмите кнопку один раз и подставка для ног начнет подниматься /опускаться. Нажмите кнопку снова, чтобы остановить перемещение подставки для ног в требуемом положении.

21 / 22. Регулировка наклона спинки кресла

Кнопки позволяют поднимать или опускать спинку кресла в необходимое положение.

Нажмите кнопку один раз и спинка кресла начнет подниматься /опускаться. Нажмите кнопку снова, чтобы остановить перемещение спинки в требуемом положении.

Основные функции

23 / 24. Регулировка наклона спинки кресла вместе с подставкой для ног.

Данные кнопки позволяют раскладывать / складывать массажное кресло.

Нажмите кнопку один раз и спинка вместе с подставкой ног будут раскладываться в горизонтальное положение или наоборот складываться в вертикальное положение. Нажмите кнопку снова, чтобы остановить кресло в требуемом положении.

25. Интенсивность

Эта кнопка позволяет регулировать уровень интенсивности воздушно-компрессионного массажа для автоматических и ручных режимов.

26. Разминающий массаж

Эта кнопка активирует режимы разминающего массажа.

На выбор доступны два режима. Нажмите кнопку один раз для активации 1 режима разминающего массажа для всей спины. Нажмите кнопку еще раз для активации 2 режима разминающего массажа. Нажмите кнопку еще раз для выключения разминающего массажа.

27. Постукивающий массаж

Эта кнопка активирует режимы постукивающего массажа.

Нажмите кнопку один раз, чтобы активировать 1 режим непрерывного постукивающего массажа для всей спины со средней скоростью. Повторно нажмите кнопку для перехода во второй режим постукивающего массажа для всей спины с периодическими паузами. Примечание: Данный режим массажа можно совместить с разминающим массажем.

28. Шведский массаж

Эта кнопка активирует режимы шведского массажа.

Шведский массаж может регулироваться по скорости, в диапазоне 5 уровней. Нажмите кнопку один раз, чтобы активировать 1 режим шведского непрерывного массажа для всей спины. Нажмите кнопку еще раз, чтобы активировать 2 режим шведского массажа для всей спины с периодическими паузами.

29. Шиаци массаж

Эта кнопка активирует режимы массажа Шиаци.

Массаж Шиаци можно регулировать по скорости в диапазоне 5 уровней и ширине размещения роликов с 3 различными установками. Нажмите кнопку один раз для активации 1 режима непрерывного Шиаци массажа для всей спины. Нажмите кнопку повторно, чтобы активировать 2 режим Шиаци массажа для всей спины с периодическими паузами.

30 Разминающий и постукивающий массаж

Кнопка активирует режим одновременного разминающего и постукивающего массажа.

Данный вид массажа можно регулировать по скорости в диапазоне 5 уровней. Нажмите кнопку один раз для активации непрерывного массажа для всей спины. Нажмите кнопку повторно, чтобы включить 2 режим массажа всей спины с периодическими паузами.

Основные функции

31. Раскатывающий массаж

Эта кнопка активирует режим раскатывающего массажа.

Раскатывающий массаж имеет три уровня настройки ширины массажных роликов.

Примечание: Данный вид массажа не может настраиваться на отдельную зону.

32. Ширина размещения массажных роликов.

Эта кнопка изменяет диапазон воздействия роликов по ширине.

Выберите режим массажа и нажмите эту кнопку для регулировки ширины размещения роликов между узким, нормальным и широким диапазоном. Кнопка может использоваться при активации постукивающего, Шиаци и раскатывающего массажа.

33. Сила роликового массажа

Эта кнопка регулирует интенсивность воздействия разминающего массажа.

Выберите режим массажа и последовательно нажимайте эту кнопку, чтобы выбрать один из 5 уровней интенсивности воздействия.

34. Ритм массажа

Эта кнопка управляет скоростью постукивающего массажа.

Выберите функцию массажа и последовательно нажимайте эту кнопку, чтобы выбрать один из 5 уровней скорости воздействия.

35. Точка

Эта кнопка позволяет сконцентрировать массаж на определенной точке.

Нажмите кнопку один раз для включения точечного массажа. Это позволит сохранить направленный массаж при разном положении тела.

36. Зона

Эта кнопка позволяет сконцентрировать массаж в определенной зоне.

Нажмите кнопку один раз, чтобы активировать данный режим. Это позволит сконцентрировать массаж в выбранной зоне длиной около 8 см. Нажмите кнопку снова, чтобы возобновить массаж всего тела.

37. Аэро Сила

Эта кнопка позволяет регулировать интенсивность воздушно-компрессионного воздействия для автоматических программ массажа.

Последовательно нажимайте кнопку, чтобы выбрать один из 5 уровней интенсивности воздушной компрессии.

38. Плечи и поясница

Эта кнопка позволяет активировать режим воздушно-компрессионного массажа в области плеч и поясницы.

39. Руки

Эта кнопка позволяет активировать режим воздушно-компрессионного массажа в области рук.

Основные функции

40. Икры

Эта кнопка позволяет активировать режим воздушно-компрессионного массажа в области икр.

41. Прогрев

Эта кнопка позволяет активировать режим прогрева в области поясницы.

42. Ролики

Кнопка Ролики отключена и неактивна.

43. Вибро

Эта кнопка позволяет активировать вибрационный массаж в области сиденья.

Устранение проблем в работе

Это массажное кресло имеет микропроцессорное управление, которое восприимчиво к скачкам напряжения от +10 % и выше и от -15 % и ниже. Возможные проблемы в работе массажного кресла и способы их устранения представлены в таблице:

Проблемы в работе	Варианты устранения проблем
Массажное кресло подключено к источнику питания, но не работает.	<ol style="list-style-type: none">1) Проверьте исправность сетевого провода питания и подключение его к розетке.2) Проверьте и убедитесь, что выключатель питания массажного кресла переведен в положение "I".
В процессе эксплуатации массажного кресла, пульт управления продолжает работать, а массажное кресло нет.	Массажное кресло работало длительное время и перегрелось. Это привело к срабатыванию автоматической защиты. Пожалуйста, выключите питание кресла и сделайте перерыв в течение 30 - 50 минут, чтобы дать массажному креслу остыть.
Во время работы массажного кресла, пульт управления и массажное кресло остановились.	<ol style="list-style-type: none">1) Закончилось установленное время таймера. Пожалуйста, настройте таймер и включите кресло заново.2) Выключите питание массажного кресла и включите его снова, чтобы активировать массаж.

Уход и обслуживание

1. Избегайте попадания прямых солнечных лучей и чрезмерного нагрева обивки кресла, так как это может привести к неблагоприятным последствиям и может испортить внешнее покрытие массажного кресла.
2. Загрязнения и водорастворимые пятна от кофе, чая, сока, могут быть удалены с помощью влажной ткани.
3. Стойкие пятна и пятна, нерастворимые в воде можно удалить с применением мягкого растворителя. После очистки удалите оставшийся растворитель с помощью ткани, смоченной в чистой воде.
4. Мягко нажимайте кнопки пульта управления во время работы массажного кресла; чтобы избежать выход их из строя.
5. Пожалуйста, выньте вилку питания из розетки после использования массажного кресла.
6. Рекомендуемая продолжительность работы массажного кресла 30 минут. Не рекомендуется превышать данное ограничение.
7. Массажное кресло излучает тепло на поверхности, не используйте его непосредственно на чувствительных участках кожи или в плохо проветриваемых помещениях.
8. Не подвергайте массажное кресло и его поверхность любому внешнему воздействию. Берегите его от ударов, растягивания, разрезывания и чрезмерного давления.
9. Избегайте контакта массажного кресла с твердыми предметами при его переноске и опускании.

Меры предосторожности

- Не используйте воду и другие моющие средства для массажного кресла.
- Не мочите, не ударяйте, не царапайте поверхность кресла.
- Аккуратно нажимайте кнопки во время работы и избегайте ударов кнопками о твердые предметы.
- Выключайте шнур питания из розетки после каждого использования.
- Не используйте массажное кресло для массажа более 30 минут подряд.

Для заметок

uno
One

uno