

## **Инструкция**

### **Мобильная баскетбольная стойка Scholle S025S**

Полезные ссылки:

[Мобильная баскетбольная стойка Scholle S025S - смотреть на сайте](#)



## РУКОВОДСТВО ПОЛЬЗОВАТЕЛЯ

### ПОРТАТИВНОЕ БАСКЕТБОЛЬНОЕ КОЛЬЦО S-025S



**Примечание для пользователей:**

Все баскетбольные системы, включая торговые образцы, необходимо собирать и стабилизировать, согласно инструкции. Несоблюдение инструкций может привести к серьезным травмам.

Обязательно ознакомьтесь со всеми предупреждениями и мерами предосторожности перед сборкой. Не оставляйте детей, играющих с установкой, без присмотра. Данную установку должны собирать двое взрослых людей!

Благодарим за покупку одного из множества наших товаров. Мы уверены, что вы останетесь довольны своим выбором.



## ТЕХНИКА БЕЗОПАСОСТИ



Владелец должен убедиться, что все игроки знают и соблюдают данные правила по безопасной эксплуатации установки. Для обеспечения безопасности собирайте систему строго по инструкции. Осмотрите коробку и изучите содержимое всех упаковок деталей и/или дополнительные справочные материалы. Перед началом сборки прочтите инструкции и найдите все детали, используя идентификатор крепежа и список деталей, приведенные в данном документе. Правильная полноценная сборка, эксплуатация и надзор чрезвычайно необходимы для правильной работы и снижения риска несчастных случаев и травм. Если система не была собрана, не обслуживалась и не эксплуатировалась надлежащим образом, существует высокая вероятность серьезных травм.

- Если вы используете лестницу во время сборки, будьте очень осторожны.
- Рекомендуется сборка двумя дееспособными взрослыми людьми.
- Регулярно проверяйте базу на момент протечки. Даже небольшие протечки могут привести к неожиданному падению системы.
- Хорошо насаживайте секции стойки (если необходимо). Если этого не сделать, секции стойки могут рассоединиться во время игры и/или при транспортировке системы.
- Климатическое воздействие, коррозия или ненадлежащее использование может привести к поломке системы.
- Минимальная высота установки 1,98 м до нижней части щита.
- Данное оборудование предназначено только для домашнего использования, но не для активной соревновательной игры.
- Внимательно ознакомьтесь с наклейками-предупреждениями на стойке.
- Срок службы вашей баскетбольной стойки зависит от множества условий. Климат, расположение стойки, воздействие таких коррозионных агентов, как пестициды, гербициды или соли играют важную роль.
- При регулировке высоты необходим надзор взрослых.



### ВНИМАНИЕ

Внимательно ознакомьтесь с изложенными ниже мерами предосторожности перед использованием установки. Несоблюдение данных мер предосторожности может привести к серьезным травмам и/или повреждению собственности.

Владелец должен убедиться, что все игроки знают и соблюдают данные правила безопасной эксплуатации системы.

- НЕ ВИСИТЕ на кольце или любой другой части системы, включая щит, опорные раскосы и сетку.
- Во время игры, особенно при закладывании мяча в корзину, лицо игрока должно быть как можно дальше от щита, кольца или сетки.
- Не соскальзывайте, не карабкайтесь, не трясите и не играйте на основании и/или стойке.
- По завершению сборки, полностью заполните систему водой или песком. Никогда не оставляйте систему в вертикальном положении, не заполнив основание, так как система может перевернуться и привести к травмам.
- При регулировке высоты или перемещении системы не держитесь руками и пальцами за подвижные части.
- Не позволяйте детям перемещать и регулировать высоту системы.
- Не носите ювелирные украшения (кольца, часы, ожерелья и т.д.) во время игры. Они могут зацепиться за сетку.
- Поверхность под основанием должна быть ровной: без камешков и других острых предметов. Проколы провоцируют протечку, что может привести к переворачиванию системы.
- Избегайте контакта основания с органическими материалами. Трава, мусор и т.п. могут спровоцировать коррозию и/или повреждение.
- Проверьте наличие признаков коррозии на системе (ржавчина, точечная коррозия, сколы) и покрывайте стойку эмалевой краской для наружного применения. Если ржавчина проявилась на стальных элементах, немедленно замените стойку.
- Перед каждым использованием проверяйте устойчивость системы, наличие ослабленных элементов, чрезмерный износ и признаки коррозии и устраняйте неисправности перед использованием.
- Проверяйте стабильность системы перед каждым использованием.
- Не используйте систему в ветреную и/или ненастную погоду; система может перевернуться. Приведите систему в положение для хранения и/или установите в месте, защищенном от ветра, где нет другой вашей собственности и протянутых проводов.
- Никогда не играйте с поврежденным оборудованием.
- При перемещении системы будьте осторожны, чтобы избежать смещения механизмов.
- Всегда вставляйте колпачок в верхнюю часть стойки.
- Не допускайте замерзания воды в основании. При использовании системы при минусовой температуре добавляйте 7,5 литров нетоксичного антифриза или песка, либо полностью опустошите емкость и подготовьте к хранению. (Не используйте соль.)
- При перемещении системы не допускайте, чтобы кто-то стоял или сидел на основании.
- Не оставляйте систему без присмотра, не играйте с системой, когда колесики приведены в состояние перемещения.
- Будьте осторожны при перемещении системы по неровной поверхности. Система может перевернуться.
- Будьте очень осторожны при установке системы на наклонной поверхности. Система может перевернуться.
- См. Руководство по эксплуатации для правильной установки и обслуживания.

### РЕГУЛИРОВКА ВЫСОТЫ

Высота щита и кольца регулируется от 2,3 до 3 метров.

Вращайте ручку кривошипа, чтобы поднять или опустить щит

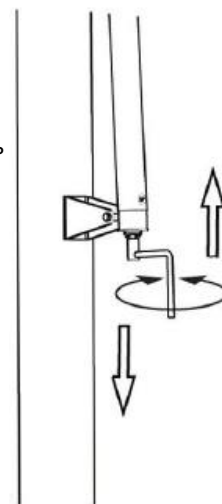
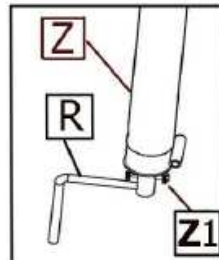

Ручку (R) можно снять или хранить, достав маленький болт (Z1) в конце механизма регулировки (Z)

### ПЕРЕМЕЩЕНИЕ СИСТЕМЫ

1. Установите баскетбольный щит в самое нижнее положение.
2. Придерживая стойку, наклоните баскетбольную систему вперед, пока колесики не коснутся земли.
3. Переместите баскетбольную систему в желаемое место.
4. Осторожно установите баскетбольную систему в вертикальное положение.
5. Проверьте устойчивость системы.

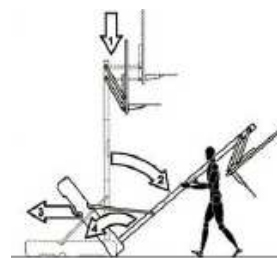

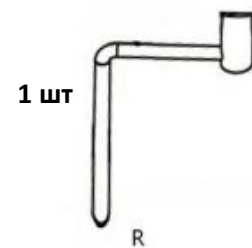
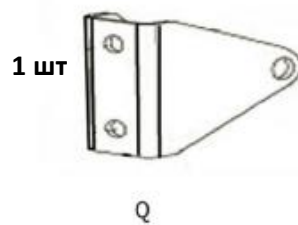
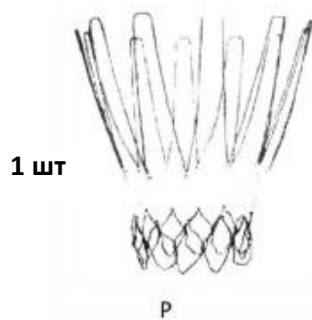
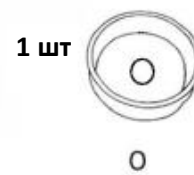
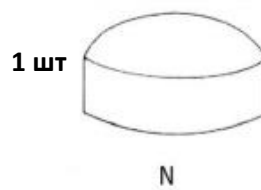
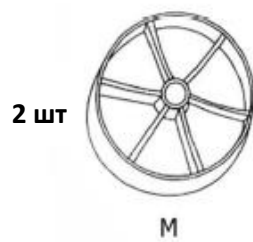
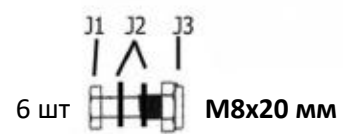
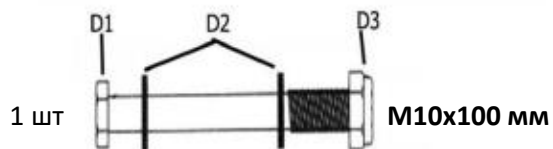
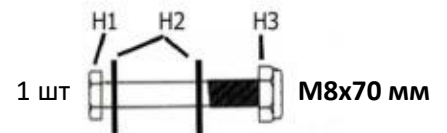
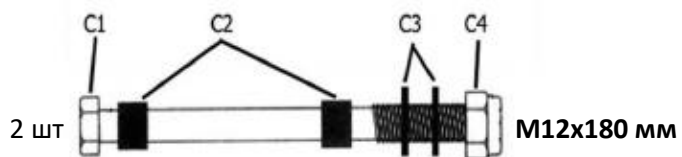
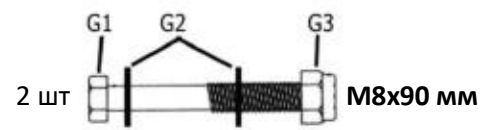
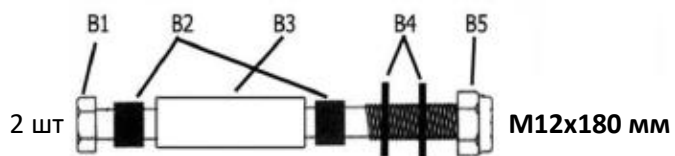
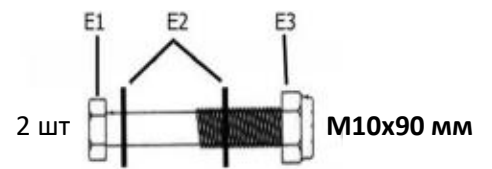
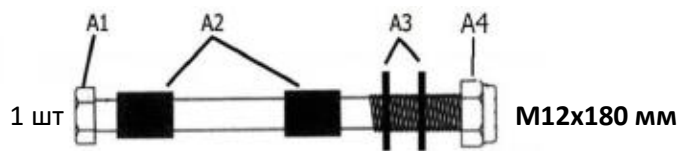

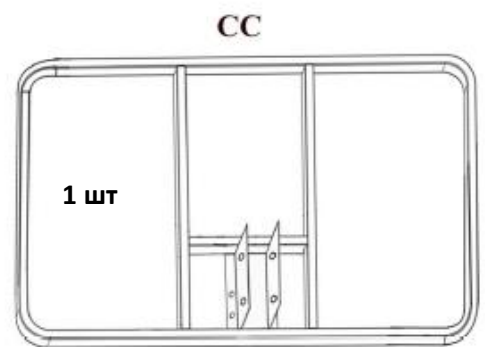
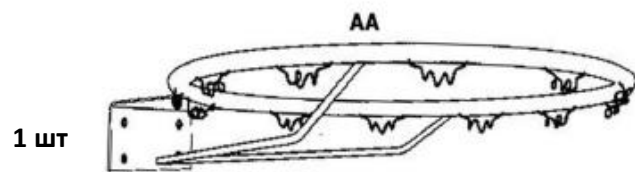
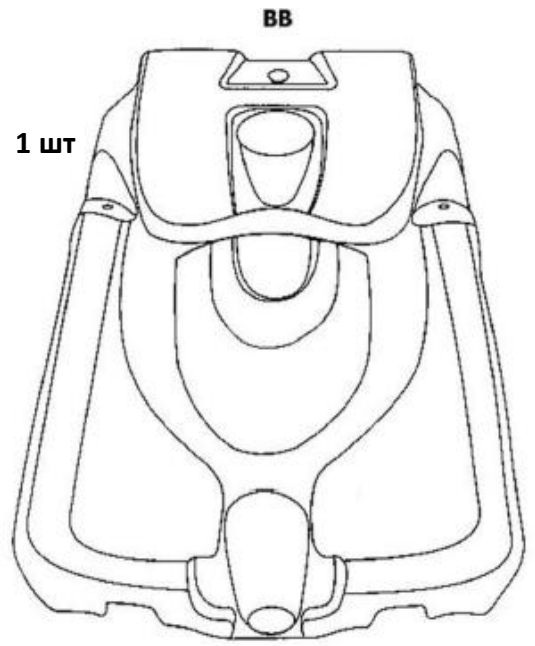
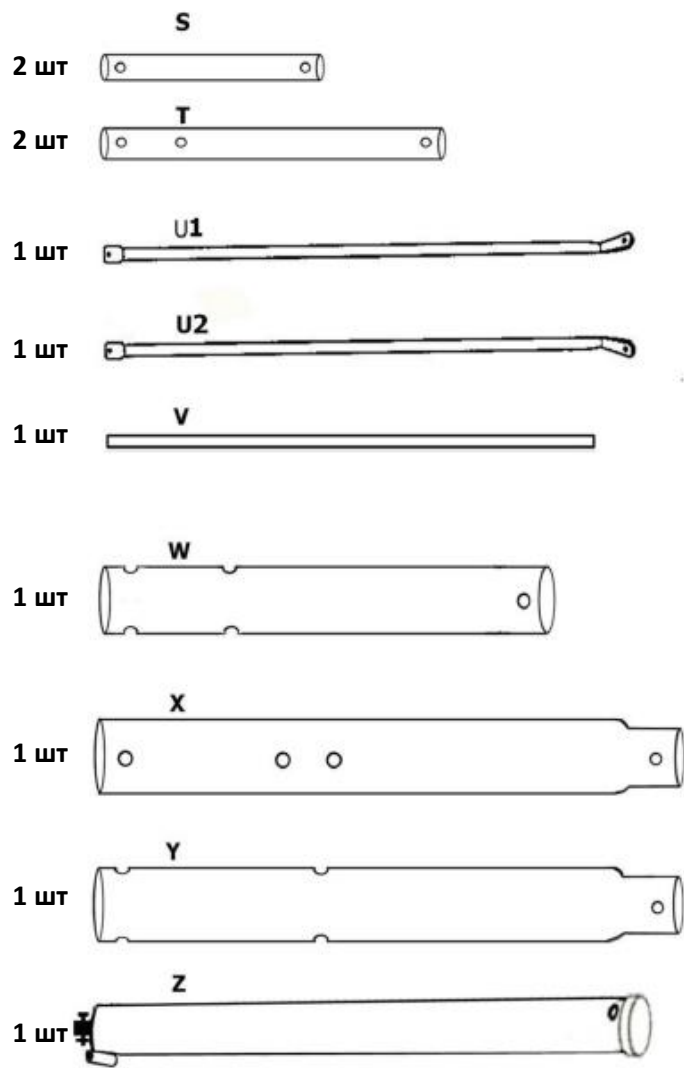

Установите 3 сегмента стойки (W), (X), (Y), как показано на рисунке

Сопоставьте отверстие в нижней части верхнего сегмента стойки с отверстием в верхней части среднего сегмента стойки

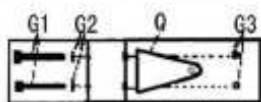

Полностью затяните гайки

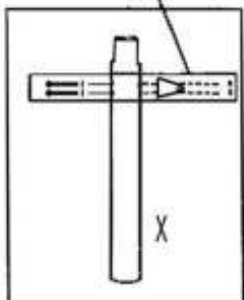

Сопоставьте отверстие в нижней части среднего сегмента стойки с отверстием в верхней части нижнего сегмента стойки



3-4 раза ударьте нижней частью стойки по куску древесины или картона



Подпорка (Q) на среднем сегменте стойки смотрит на основание

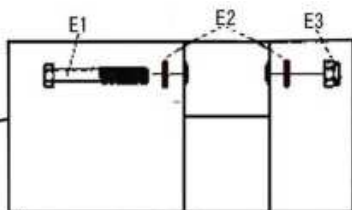

Установите сегменты стойки, подпорки (U1), (U2) и колесики (M), как показано на рисунке.

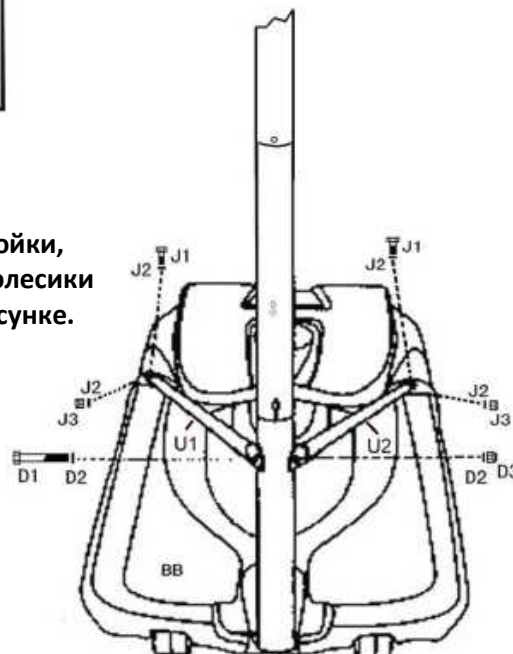

Полностью затяните все крепежи на основании и стойке

Установите кольцо (AA) и опорки щита (S) и (T) на щит (CC), как показано на рисунке.

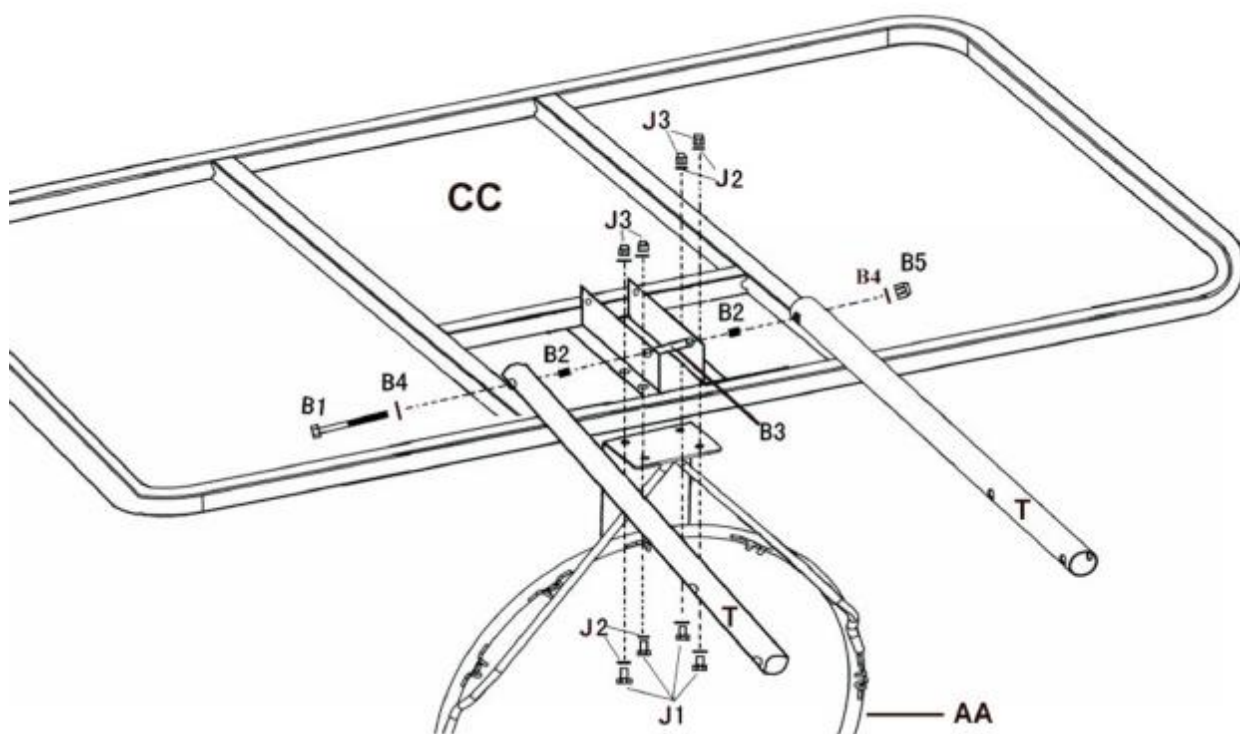

Полностью затяните все гайки

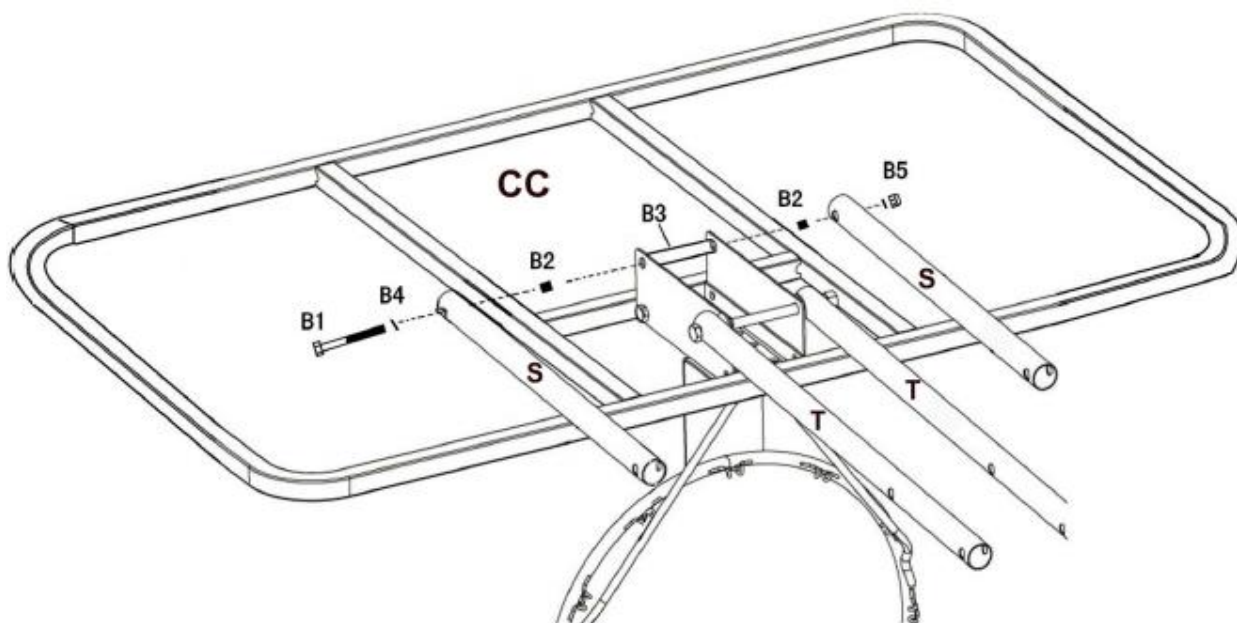



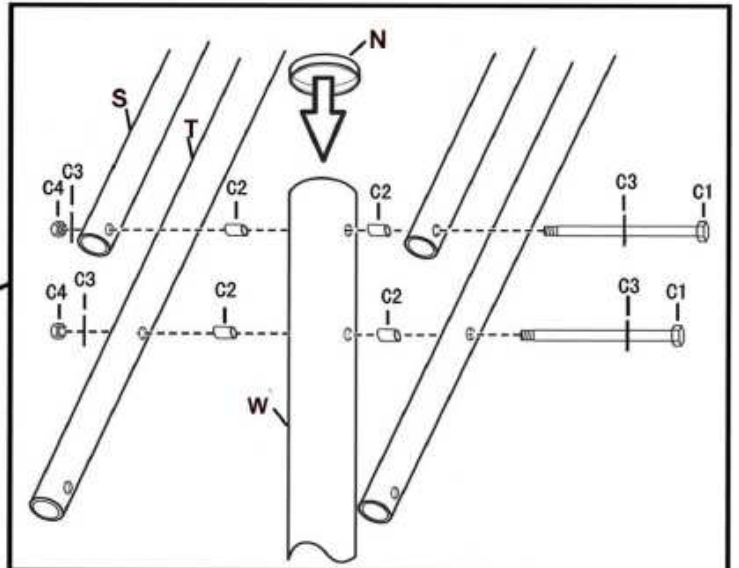
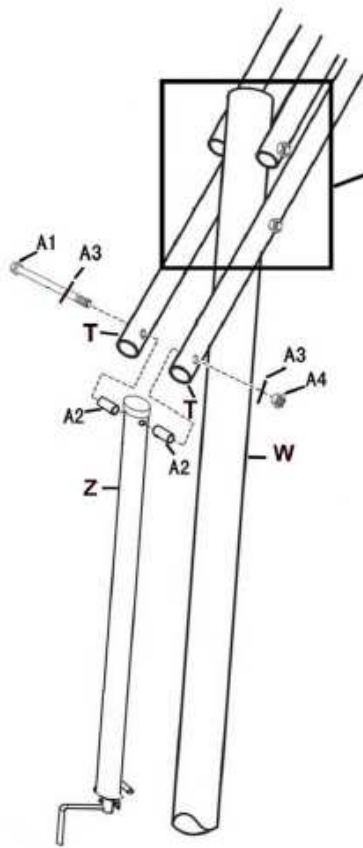

Установите подпорки щита (S), (T), колпачок стойки (N) и механизм регулировки (Z), как показано на рисунке, а затем затяните все гайки.

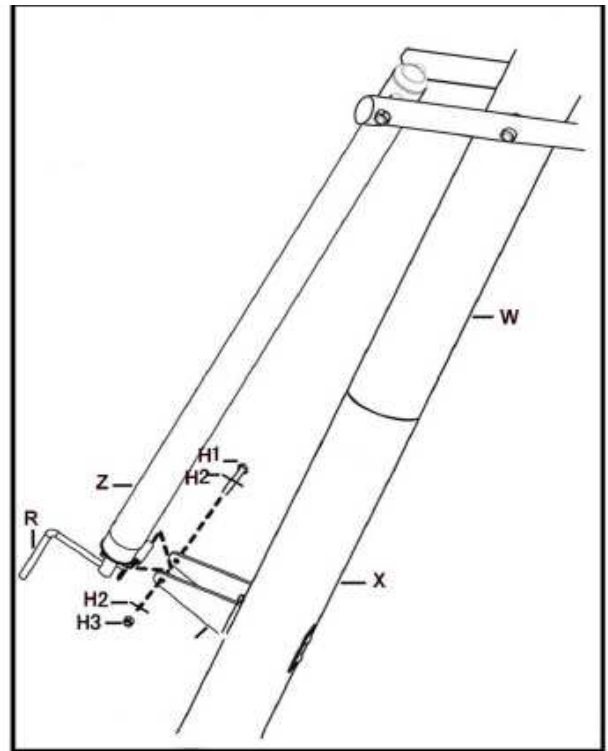



Крепление сетки (P)

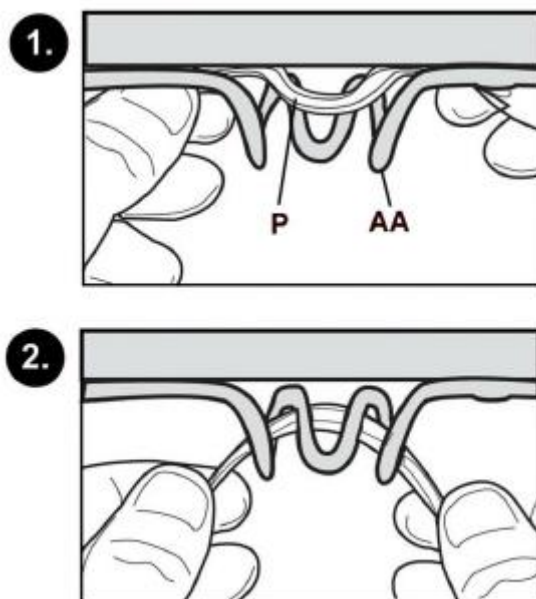

Заполнение основания водой или песком

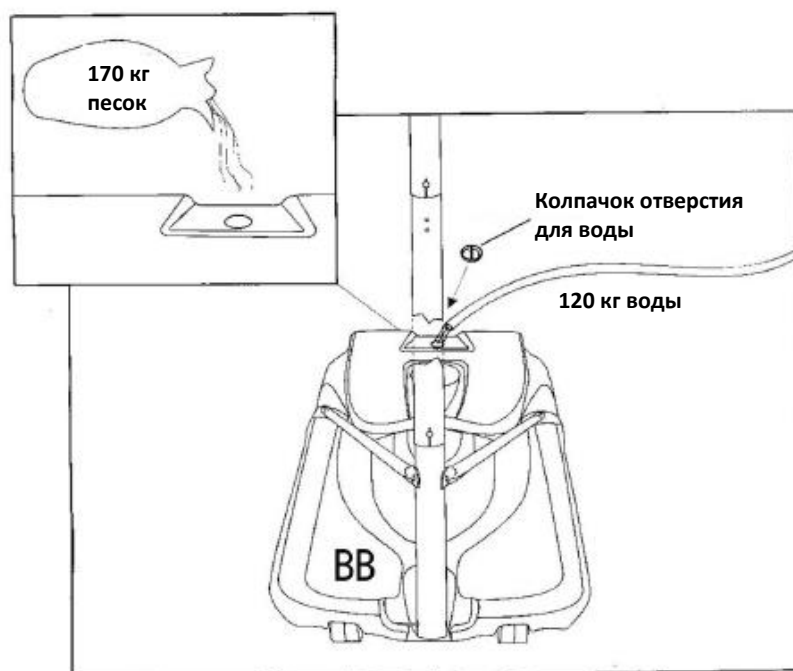

В целях безопасности рекомендуется заполнять емкость основания песком, а не водой. При возникновении даже небольшой протечки вода может вытекать незаметно, из-за чего система может упасть и нанести травмы и/или привести к смерти и порче имущества. Устанавливайте основание только на ровной поверхности, вдали от острых предметов, которые могут ее проколоть.