

# **Инструкция**

## **Волновая горка 3 метра DFC Kids SL-03**

Полезные ссылки:

[Волновая горка 3 метра DFC Kids SL-03 - смотреть на сайте](#)

# ГОРКА ВОЛНИСТАЯ

Артикул: SL-03

## Инструкция по сборке

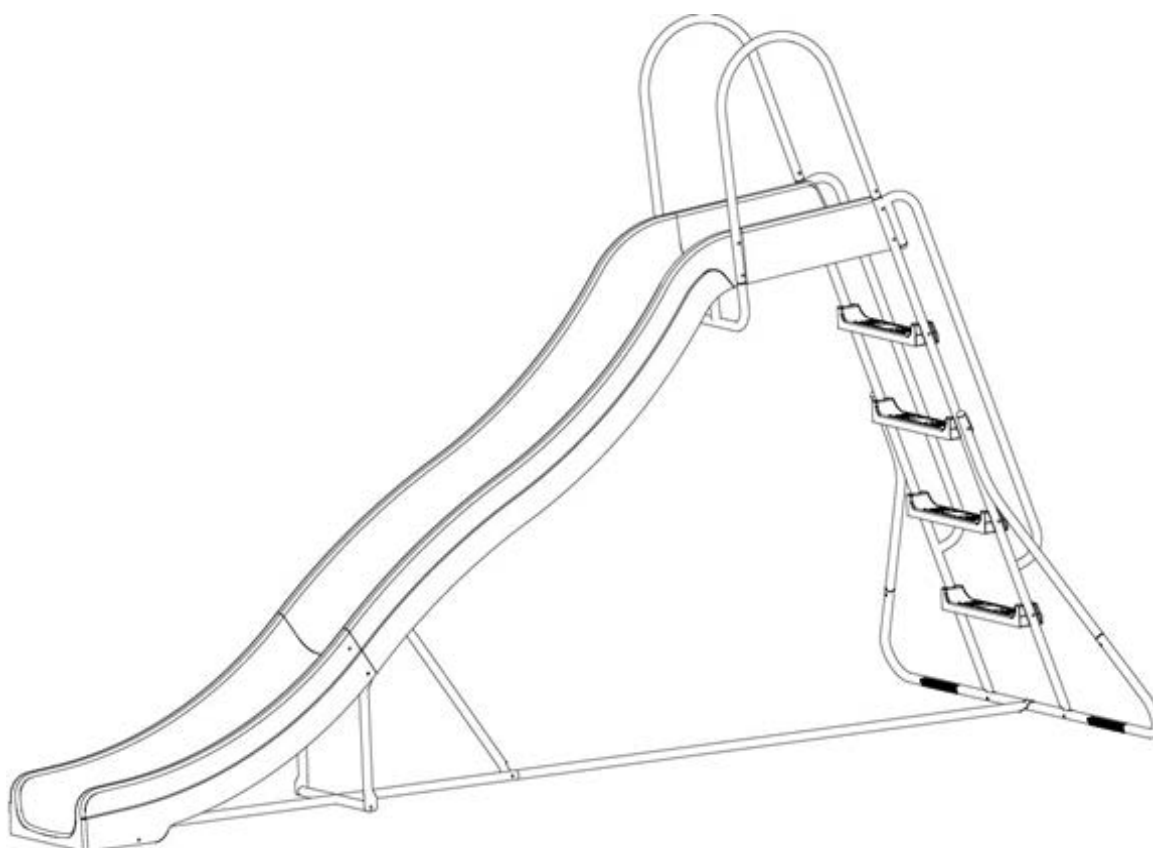



# **ОБЩИЕ ПРАВИЛА ТЕХНИКИ БЕЗОПАСНОСТИ**









В целях предотвращения травмирования людей и/или повреждения имущества необходимо следовать приведённым ниже инструкциям и рекомендациям:

1. Перед началом использования внимательно прочитайте все разделы данного руководства.
2. Не используйте другие запасные части, кроме тех, которые имеются в комплекте и/или одобрены производителем.
3. Не подходит для детей младше 3 лет, так как в комплект входят мелкие детали.
4. Данное оборудование может собирать и проверять только взрослый человек.
5. Инструкция содержит важную информацию по безопасности, правильному использованию и обслуживанию данного изделия. Сохраните инструкцию на случай, если понадобится обратиться к ней впоследствии.
6. Перед каждым использованием горки проверяйте крепёжные детали, чтобы избежать травм пользователей и повреждения самой горки вследствие ослабления деталей.
7. Убедитесь, что все болты и гайки плотно затянуты, если нужно, затяните их.
8. Проверьте все покрытия и болты на наличие острых краев и замените их при необходимости.
9. Установите данное оборудование на ровную поверхность как минимум в 2 метрах от любой постройки или преграды, таких как: забор, гараж, дом, свисающие ветки, верёвки для сушки белья или электрические провода.
10. Не допускайте других людей в пределы действия оборудования при использовании.
11. НЕ УСТАНОВЛИВАЙТЕ горку на бетоне, асфальте или любой твердой поверхности.
12. Не затягивайте полностью все гайки и болты до полной сборки, это облегчит процесс сборки и позволит исправить любые допущенные ошибки.
13. Всегда присматривайте за детьми во время их игры на горке.
14. Данное изделие не предназначено для взрослых. МАКСИМАЛЬНО ДОПУСТИМЫЙ вес одного ребёнка, играющего на горке, не должен превышать 50 кг.
15. НЕ РАЗРЕШАЙТЕ детям стоять на желобе и перегружать эту часть в процессе игры.
16. НЕ ДОПУСКАЙТЕ, чтобы во время игры дети носили слишком свободную, мешковатую одежду (а также капюшоны). Дети могут запутаться в такой одежде и не освободятся самостоятельно.
17. НЕ ПОЗВОЛЯЙТЕ детям забираться на данное оборудование там, где не положено.
18. Постоянно проверяйте изделие на износ и отсутствие повреждений. При прекратите пользоваться изделием, пока неисправные детали не будут заменены.
19. Прежде, чем начать использование, удалите все упаковочные материалы, включая плёнку, полиэтилен, картон, подкладку и т.д.
20. Данный продукт предназначен для домашнего использования и не может применяться в коммерческих целях в игровых фитнес-центрах, детских садах и т.п.
21. Несоблюдение при сборке требований данной инструкции может привести к серьёзным травмам пользователя.
22. Подходит для детей в возрасте 3 – 10 лет.
23. Не кладите руки вблизи движущихся частей устройства.
24. Обратите внимание, что изменение температуры может повлиять на поверхность горки. Храните горку в сухом месте при неблагоприятных погодных условиях.
25. Данное изделие предназначено только для домашнего использования.
26. Устанавливайте горку таким образом, чтобы скользящая поверхность не была направлена к солнцу, солнечные лучи не должны слепить глаза детей, когда они съезжают с горки.
27. Сохраните данную инструкцию для дальнейшего использования.







# ПЕРЕЧЕНЬ ДЕТАЛЕЙ

Обозначение	Описание	Кол-во	Изображение
A	Болт М6 60мм	2	
B	Болт М6 50мм	4	
C	Болт М6 35мм	19	
D	Болт М6 20мм	2	
E	Болт М6 15мм	6	
F	Шайба М6	21	
G	Пружинная шайба М6	29	
H	Глухая гайка М6	21	
I	Квадратная глухая гайка М6	8	
J	Ступенька лестницы	4	
K	Верхний желоб (со скругленными краями)	1	

# ПЕРЕЧЕНЬ ДЕТАЛЕЙ

Обозначение	Описание	Кол-во	Изображение
L	Средний желоб	1	
M	Нижний желоб	1	
M1	Пластмассовая прокладка	2	
N	Опорный стержень	1	
O	Поперечная опора	1	
P	Подставка для лестницы	1	
Q	Левый/правый опорный стержень	2	
R	Главный поручень	2	
S	Верхний поручень	2	
T	Опорная рама верхнего желоба	1	

# ПЕРЕЧЕНЬ ДЕТАЛЕЙ

Обозначение	Описание	Кол-во	Изображение
U	Опорный стержень среднего желоба	1	
V	Левый/правый опорный стержень нижнего желоба	2	
W	Опорный стержень нижнего желоба	1	
X	Гаечный ключ	1	
Y	Земляной анкер	2	
Z	Пластиковая заглушка	6	

Необходимые инструменты :

1. Комбинированный ключ на 

2. Крестовая отвёртка 

Сверьтесь с перечнем деталей, чтобы убедиться, что все детали на месте.

Не пытайтесь собрать горку, если какие-либо детали отсутствуют.

## Размещение винтов и глухих гаек

E=M6x15мм x 6 шт

D=M6x20мм x 2 шт

B=M6x50мм x 4 шт

A=M6x60мм x 2 шт, I=квадратная глухая гайка x 2 шт

C=M6x35мм x 6 шт, I=квадратная глухая гайка x 6 шт

C=M6x35мм x 13 шт

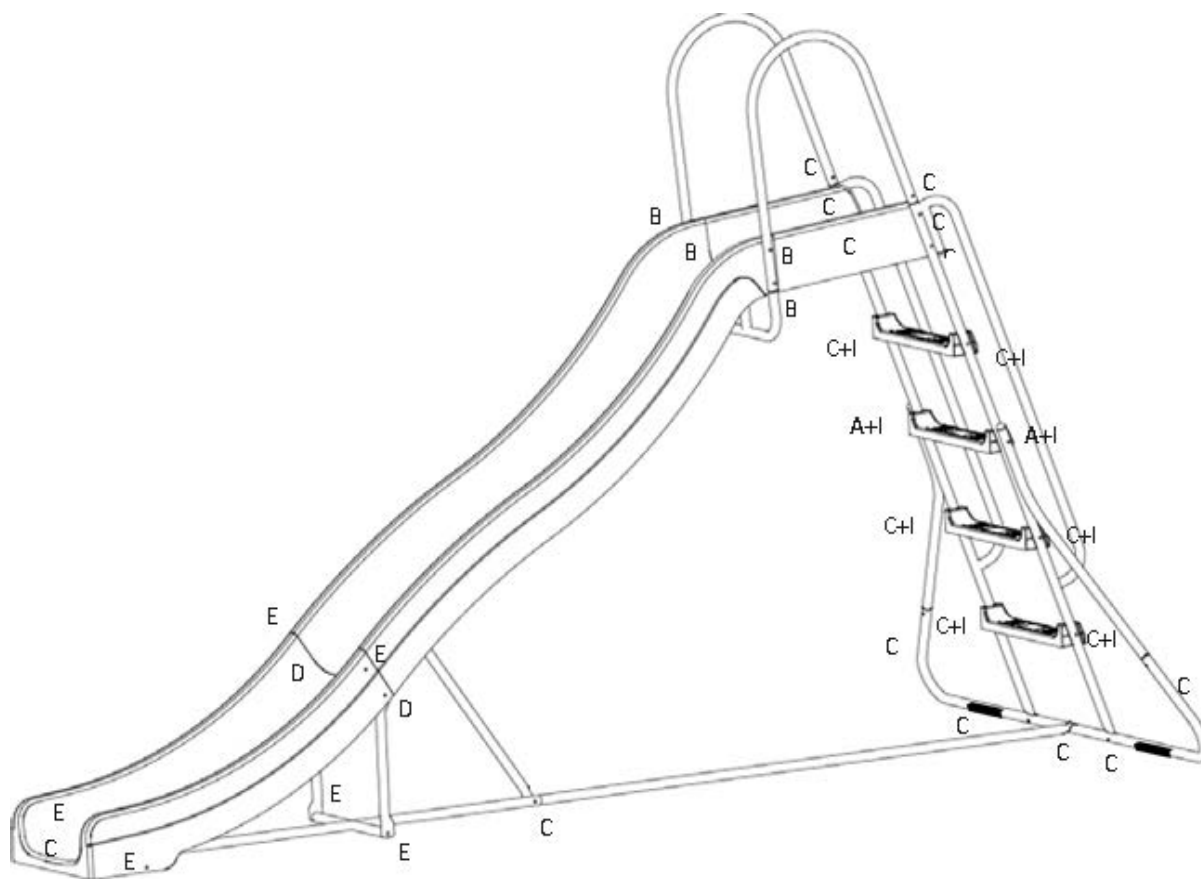

## Сборка горки

Сборку волнистой горки рекомендуется выполнять вдвоём, для простоты и удобства - пока один человек будет соединять детали в соответствии с инструкциями ниже, второй человек будет оказывать помощь, удерживая желоб и все необходимые детали для сборки в соответствующем положении.

### Шаг 1

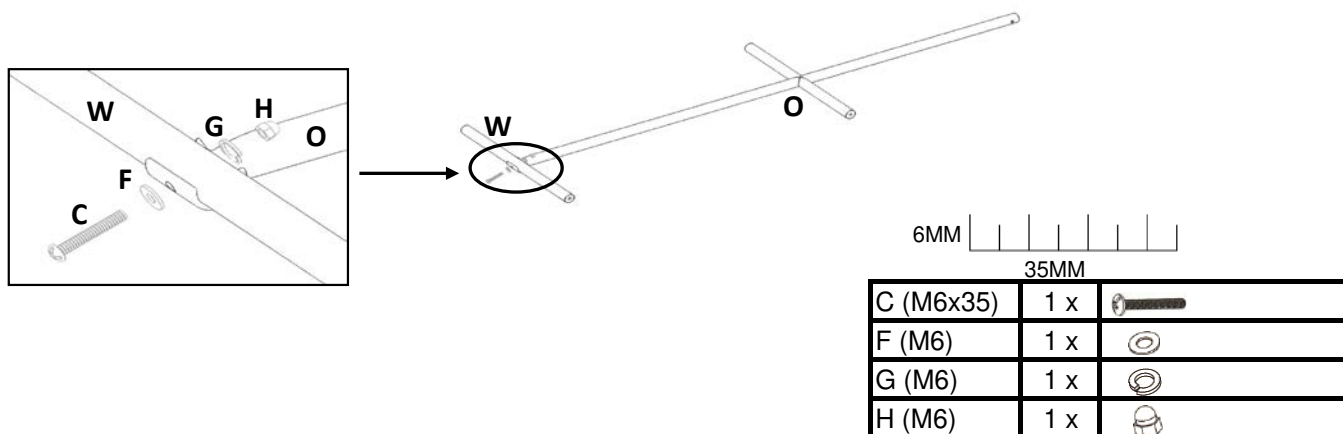

- Прикрепите опорный стержень для нижнего желоба (W) к поперечной опоре (O) с помощью болта (C), шайбы (F), пружинной шайбы (G) и глухой гайки (H).

### Шаг 2

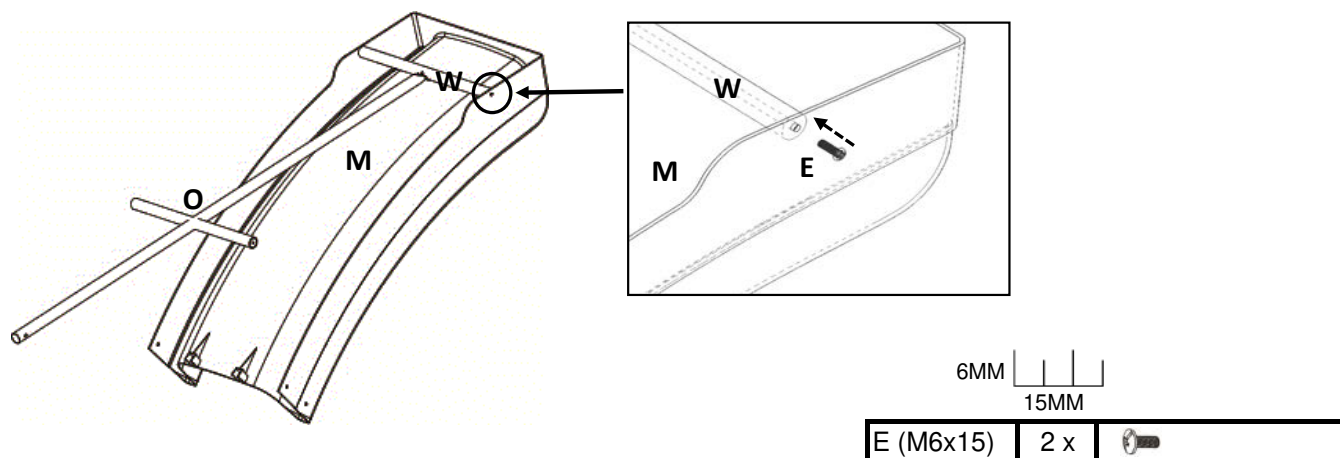

- Переверните нижний желоб (M) обратной стороной вверх. Прикрепите опорный стержень для нижнего желоба (W) к нижнему желобу (M) с помощью двух болтов (E).



### Шаг 3

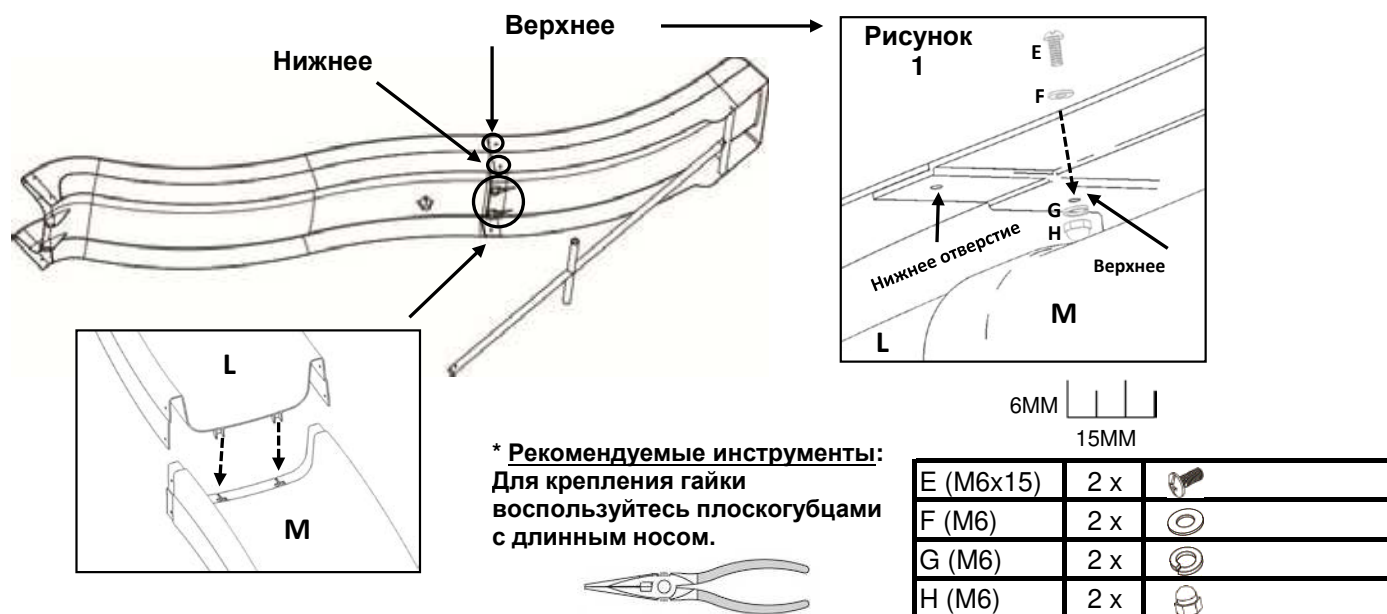

- Соедините средний желоб (L) и нижний желоб (M) путем соединения фиксирующих выступов и пазов, обеспечивая, таким образом, прочное соединение. Убедитесь, что два желоба крепко соединены и нет зазора между пазами.
- Неплотно соедините верхние отверстия среднего и нижнего желоба с помощью деталей: болта (E), шайбы (F), пружинной шайбы (G) и глухой гайки (H).
- Оставьте нижние отверстия среднего и нижнего желоба незакрепленными.

### Шаг 4

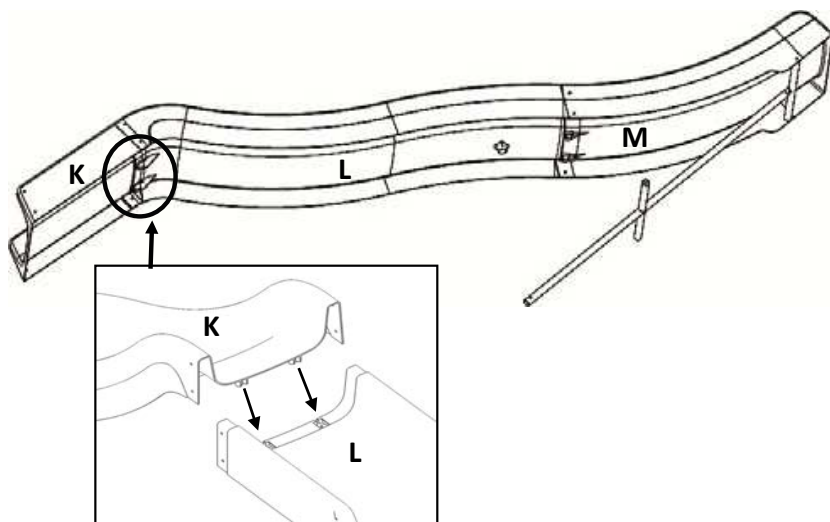

- Соедините верхний желоб (K) и средний желоб (L) путем соединения фиксирующих выступов и пазов, обеспечивая, таким образом, прочное соединение. Убедитесь, что оба желоба крепко соединены и нет зазора между пазами.

## Шаг 5

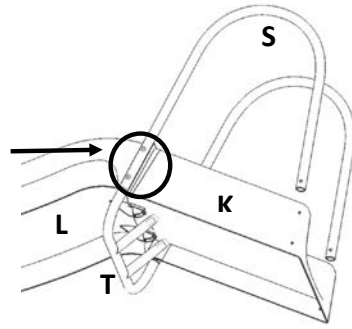
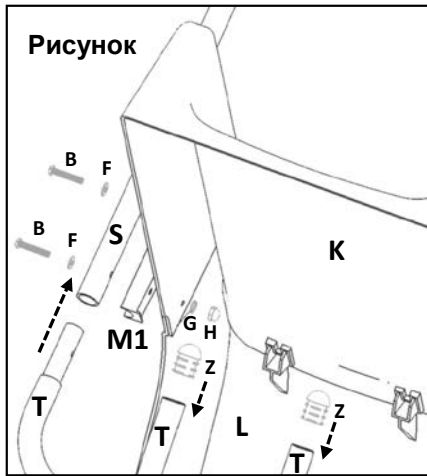

\* **Рекомендуемые инструменты:**  
Для крепления гайки воспользуйтесь плоскогубцами с длинным носом.

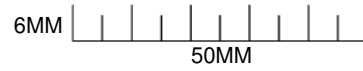
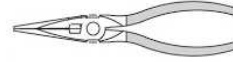

B (M6x50)	4 x	
F (M6)	4 x	
G (M6)	4 x	
H (M6)	4 x	
Z	2 x	

- Установите пластиковые заглушки (Z) на опорную раму верхнего желоба (T).
- Поместите пластмассовую прокладку (M1) между верхним желобом (K) и верхним поручнем (S). Присоедините опорную раму (T) к верхним поручням (S). Закрепите полученную конструкцию из деталей (T), (K), (S) и (M1) с помощью болтов (B), шайб (F), пружинных шайб (G) и глухих гаек (H).

## Шаг 6

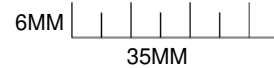
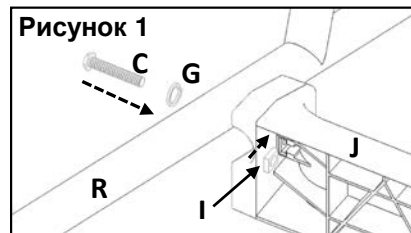
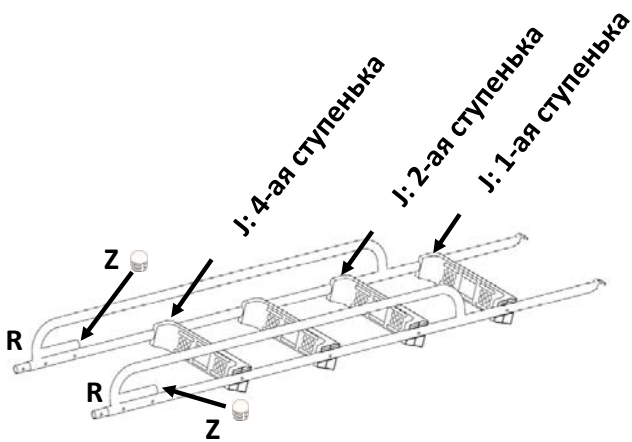

C (M6x35)	6 x	
G (M6)	6 x	
I (M6)	6 x	
Z	2 x	

- Прикрепите 1-ую, 2-ую и 4-ую ступеньки (J) к главному поручню (R) с помощью деталей: болта (C), пружинной шайбы (G) и квадратной глухой гайки (I), как показано на рисунке 1. Оставьте 3-ю ступеньку незакрепленной.
- Установите пластиковые заглушки (Z) на двух коротких металлических трубах, расположенных с обеих сторон от 4-ой ступеньки.

## Шаг 7

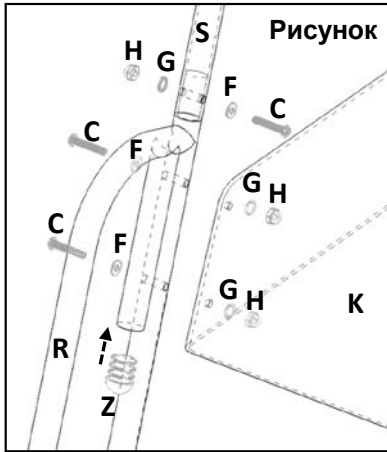

Рисунок

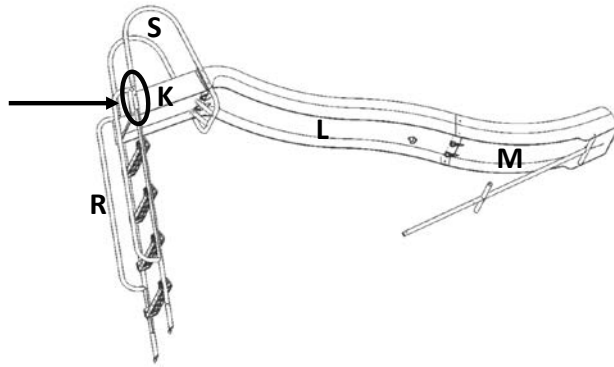

**\* Рекомендуемые инструменты:**  
Для крепления гайки воспользуйтесь плоскогубцами с длинным носом.

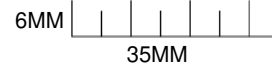
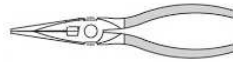

C (M6x35)	6 x	
F (M6)	6 x	
G (M6)	6 x	
H (M6)	6 x	

- Прикрепите предварительно собранную конструкцию из главного поручня (R) и лестницы (J) к верхним поручням (S) с помощью болтов (C), шайб (F), пружинных шайб (G) и глухих гаек (H).

## Шаг 8



**\* Пока один человек соединяет опорный стержень с желобом, другой помогает, поддерживая**



D (M6x20)	2 x	
E (M6x15)	2 x	
F (M6)	2 x	
G (M6)	2 x	
H (M6)	2 x	

Прямой стороной наружу.

- Расположите опорный стержень для нижнего желоба (V) прямой стороной наружу. Подсоедините опорный стержень (V) к среднему (L) и нижнему (M) желобу.
- Вставьте верхнюю часть стержня (V) в нижние отверстия среднего и нижнего желоба (L) и (M) с помощью деталей: болта (D), шайбы (F), пружинной шайбы (G) и глухой гайки (H).
- Прикрепите опорный стержень (V) к поперечной опоре (O) с помощью двух болтов (E).

## Шаг 9

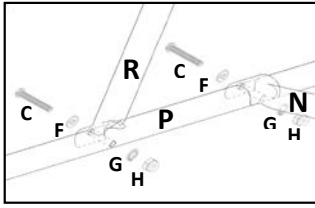

\* Пока один человек соединяет подставку для лестницы непосредственно с самой лестницей, другой помогает, поддерживая

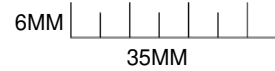
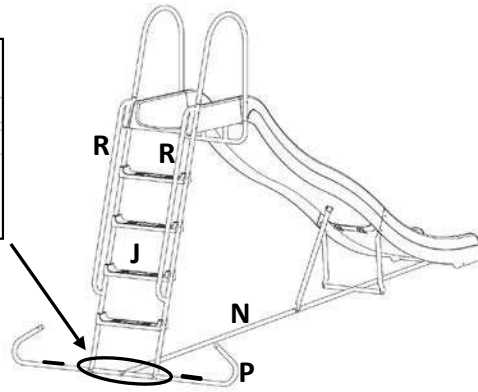

C (M6x35)	3 x	
F (M6)	3 x	
G (M6)	3 x	
H (M6)	3 x	

- Соедините подставку для лестницы (P) и предварительно собранный главный поручень (R) с помощью деталей: болта (C), шайбы (F), пружинной шайбы (G) и глухой гайки (H).
- Прикрепите поперечину (N) к подставке (P) с помощью болта (C), шайбы (F), пружинной шайбы (G) и глухой гайки (H).

## Шаг 10

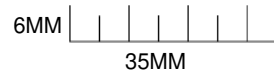
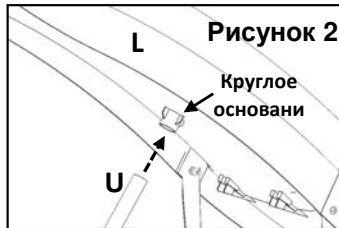
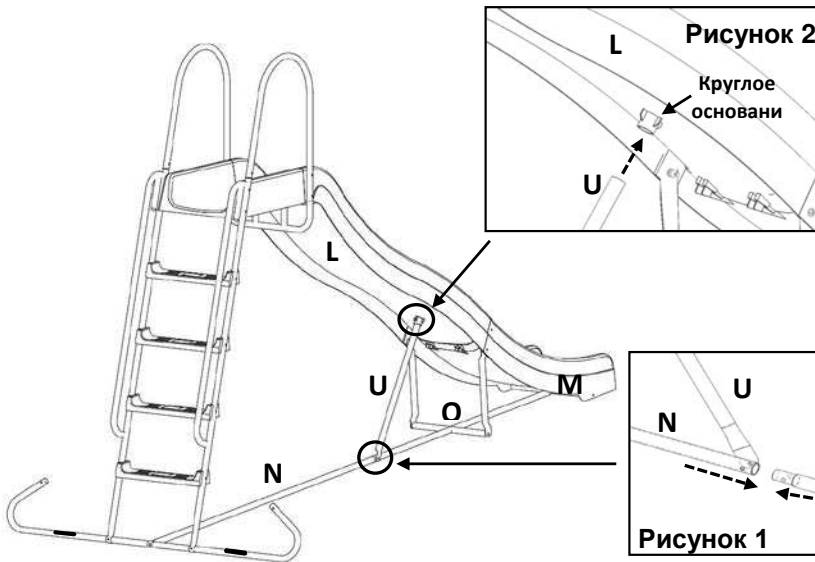

C (M6x35)	1 x	
F (M6)	1 x	
G (M6)	1 x	
H (M6)	1 x	

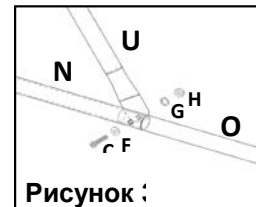
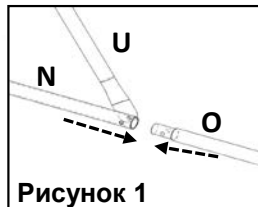

- Соедините поперечную опору (O) и поперечину (N), как показано на рисунке 1. Вставьте опорный стержень (U) в круглое отверстие на обратной стороне среднего желоба (L), как показано на рисунке 2.
- Закрепите полученную конструкцию из деталей (O), (N) и (U) с помощью болта (C), шайбы (F), пружинной шайбы (G) и глухой гайки (H), как показано на рисунке 3.

## Шаг 11

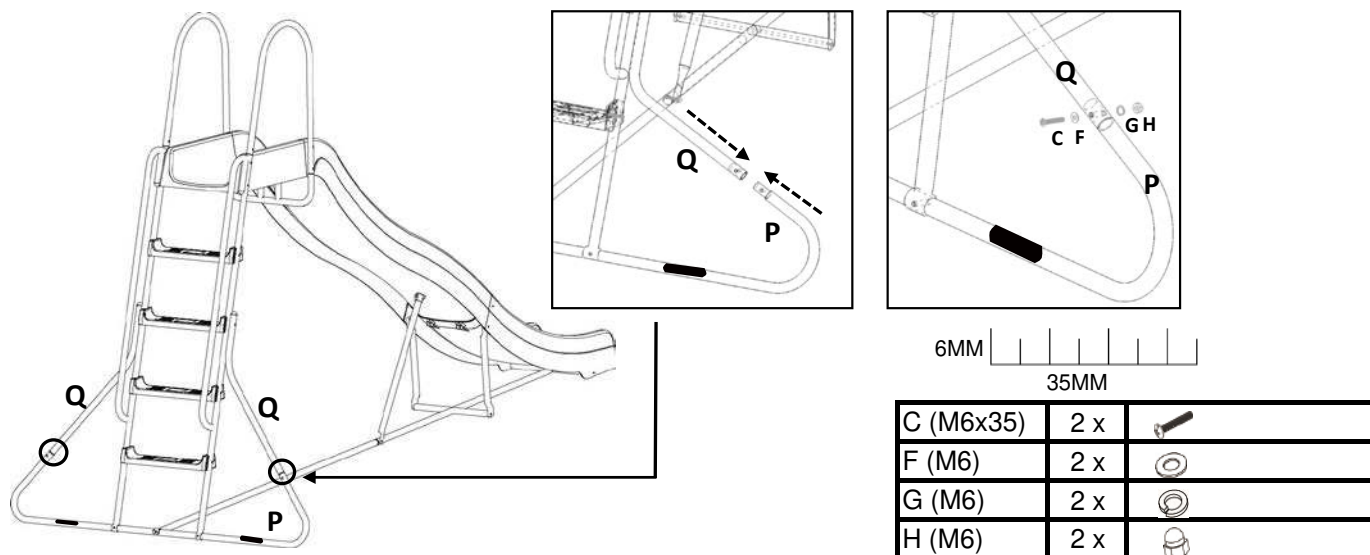

- Прикрепите опорные стержни (Q) к подставке для лестницы (P) с помощью деталей: болта (C), шайбы (F), пружинной шайбы (G) и глухой гайки (H).

## Шаг 12

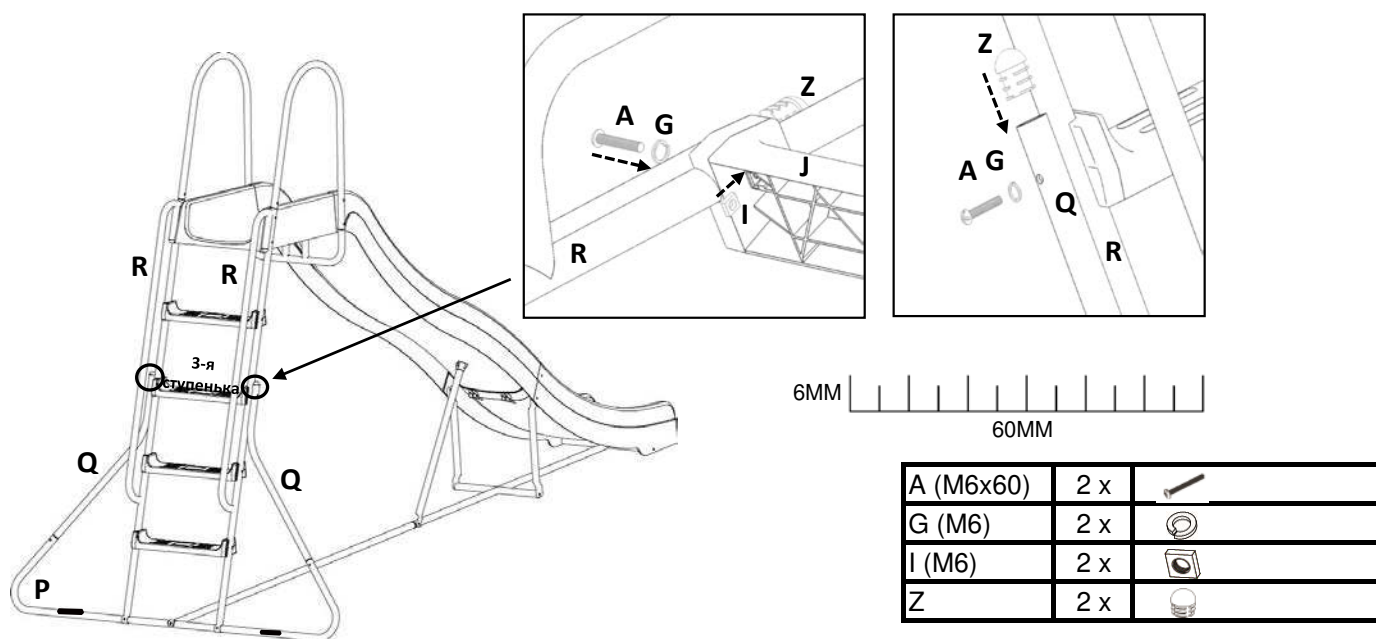

- Соедините опорные стержни (Q), главный поручень (R) и 3-ю ступеньку (J) с помощью деталей: болта (A), пружинной шайбы (G) и квадратной глухой гайки (I).
- Установите пластиковые заглушки (Z) на вершины опорных стержней (Q).

## Шаг 13

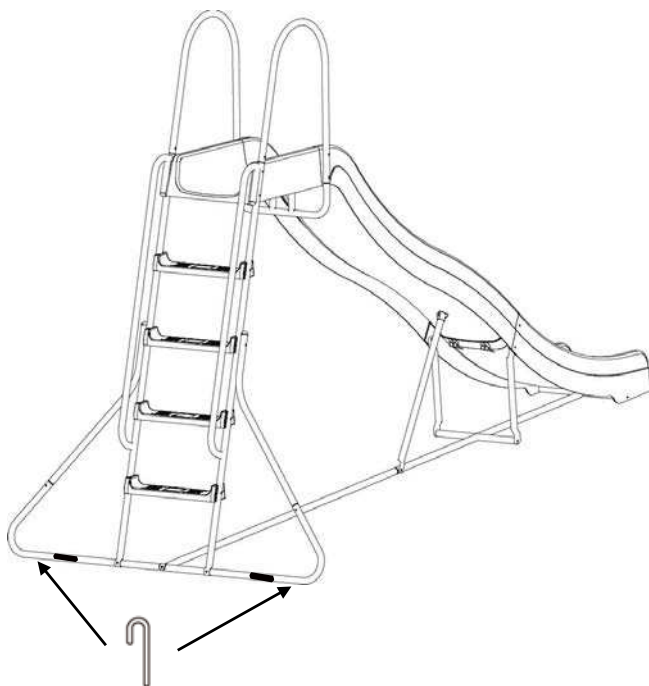

- Закрепите обе стороны подставки для лестницы (P) с помощью земляных анкеров (Y).
- При выборе места для установки оборудования учитывайте свободное пространство, необходимое для перемещения вокруг горки (как минимум 1,5 м вокруг горки). Поэтому не следует располагать оборудование вблизи выступающих элементов, стен, деревьев и т.д.
- Когда оборудование будет полностью собрано, убедитесь, что оно устойчиво и безопасно. Ни в коем случае не ставьте его на ковёр (оно должно быть абсолютно устойчиво, не только из соображений максимальной нагрузки).
- Не устанавливайте оборудование в сауну или любое другое влажное пространство, так как оно может заржаветь.

# Уход и техническое обслуживание

1. Данное оборудование может собирать и проверять только взрослый человек.
2. Перед каждым использованием проверяйте, надёжно ли затянуты все гайки и болты; все изношенные, повреждённые или утерянные детали следует заменить.  
НЕ ПЫТАЙТЕСЬ чинить сломанные детали.
3. Регулярно проверяйте, надёжно ли закреплены желоб, стальная трубка, ступеньки, землянь анкеры и другие детали; замените детали, если это необходимо.
4. При необходимости удалите изношенные/повреждённые детали. Не используйте оборудова до тех пор, пока не будет найдена замена.
5. Перед началом работы с оборудованием смажьте все металлические подвижные части. Регулярно выполняйте смазку деталей непосредственно во время использования изделия.
6. Расположение горки:
  - (а) Установите данное оборудование на ровную поверхность как минимум в 2 метрах от лю постройки или преграды, таких как: забор, гараж, дом, свисающие ветки, верёвки для сушки белья или электрические провода.
  - (б) Не устанавливайте данное изделие на бетон, асфальт либо любую другую твердую поверхность.
  - (в) Располагайте данное оборудование в хорошо освещённом месте.
  - (г) Не используйте в помещениях.
7. Погодные условия:
  - (а) Желоб горки должен оставаться сухим; в противном случае пользоваться оборудованием нельзя.
  - (б) Не используйте оборудование при сильном ветре.
  - (в) Пожалуйста, не используйте оборудование, когда солнце светит в лицо и видимость ухудшается; или разверните оборудование так, чтобы солнце светило в спину.
8. Данное изделие не предназначено для взрослых. Максимально допустимый вес одного ребёнка находящегося на горке, не должен превышать 50 кг.
9. Храните данную инструкцию в надёжном месте на случай, если понадобится обратиться к ней впоследствии.
10. Содержите данное оборудование в чистоте.

